

2024



Hotline



09856/285





Wir sind die Profis für Ihren Stall - und das seit **65** Jahren!

Das Unternehmen wird nun in dritter Generation seit 1959 betrieben. Wir liegen Zentral im Süden Deutschlands in direkter Nähe zum Autobahnknoten A6/A7, gut erreichbar und gut gelegen in Mittelfranken zwischen Dinkelsbühl und Feuchtwangen.

Wir haben uns im Laufe der Zeit einen hervorragenden Namen geschaffen. **HERTLEIN**-Produkte zeugen von guter Qualität. Wir bieten ein breites Produktsortiment. Zusätzlich können wir durch unsere eigene Produktion flexibel reagieren. Sonderanfertigungen erhalten Sie preisgünstig und von hervorragender Qualität.

Unsere Kunden zufrieden zu stellen, ist seit jeher der von uns gehegte Anspruch. Lassen Sie sich von unserer Produktpalette und von den optimalen Service-Leistungen überzeugen.

Stellen Sie unsere Leistungsfähigkeit auf den Prüfstand!





Fell & Klaue

Lüfter

Stalleinrichtung

Gummimatten & Spalten

Tränkebecken

Kälber

Türen, Tore & Wände

Rundbogenhallen

Weidetechnik

Silo und Fütterung

Gülletechnik

Ihre Vorteile

- ergonomische und tierschonende Vorderfuß- und Hinterfußwinde
- angelehnt an professionelle Durchtreibbestände
- problemloses Passieren mit Maschinen auf der Lauffläche sowie auf dem Futtertisch
- beansprucht weder Fress-, Liege- noch Separationsplatz
- elektrische Winde als Hinterfußwinde und nach Umhängen zum Hochklappen des Klauenpflegestandes verwendbar
- sämtl. Gurte, Manschetten, Seile, elektr. Winde, Steckdosen und Verkabelungen sind im Lieferumfang enthalten
- durchdachtes Werkzeugkonzept mit integrierten Steckdosen
- spart Zeit und erleichtert die Klauenpflege im Stall
- ein 230V Anschluss genügt



ECOLIFT
KLAUENPFLEGESTAND

KLAUENPFLEGE



Für einen sicheren Gang

Der Stand für die schnelle Klauenpflege

Aus der Praxis heraus entstanden ist der Klauenpflegestand ECOLIFT der Firma Stockinger. Oftmals ist es kurzfristig notwendig bei einem lahmen Tier die Klaue zu pflegen.

Bei unserem Stand ersparen Sie sich den mühsamen Aufbau bzw. den Transport in den Stall. Einfach das Tier ins Fressgitter locken, fixieren und den Stand mit der Elektrowinde herabschwenken. Nun können Sie die Kuh mit den Hebegurten fixieren. Der ermüdungsarmen Klauenpflege steht nun nichts mehr im Wege. Die umsteckbare Vorderfußwinde ermöglicht, wie die Hinterfußwinde auch, ein sicheres Arbeiten am Tier. Nach der durchgeführten Klauenpflege lässt sich der Stand mit der Seilwinde einfach wieder nach oben klappen.

Mitgedacht statt nur konstruiert

Für alle benötigten Werkzeuge sind Halterungen angebracht. Klauenschleifer, Klauenmesser, Sprühdosen sind ebenso sicher aufgeräumt wie die Klauenklötze in der Kleinteilebox.

Argumente für den ECOLIFT Klauenpflegestand

• Halterung für Klauenschleifer und weiteres Zubehör



• Vorderfußwinde mit genügend Abstand zur Kuh für ein sicheres und ermüdungsfreies Arbeiten

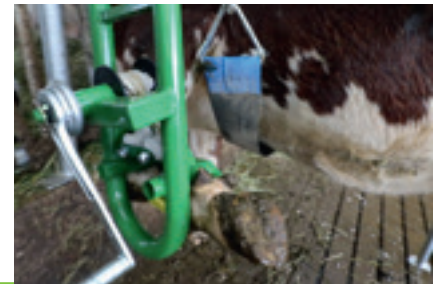

• gekrümmte Stütze erleichtert Zugang zum Sprunggelenk





Kuhbürste KRAZZMAXX IV

- Körpergerechte, taillierte Bürstenformen, Borsten aus hochfestem Spezial-Kunststoff
- Für **bis zu 100 Kühe geeignet**. Um allen Tieren einer Gruppe gleichermaßen die Nutzung der Kuhbürste zu ermöglichen, liegt der ideale Tierbesatz bei ca. 60 Tieren
- Antrieb über wartungsfreies, langlebiges Getriebe mit gehärteten Zahnrädern
- Spritzwassergeschützt und staubdichter Motor. Durch den integrierten Frequenzumrichter deutliche Stromersparung von bis zu 35% gegenüber herkömmlichen Motoren bei gleicher Bürstenleistung
- Größenausgleich ca. 250 mm. Durch pendelnde Aufhängung für unterschiedlich große Tiere geeignet
- Die KRAZZMAXX IV **startet automatisch**, sobald sich ein Tier an der Bürste scheuert. Kein Schalter oder Hochdrücken mehr notwendig. Die Bürste läuft so lange ein Tier sich daran bürstet. Ohne Belastung läuft die Bürste ca. 20 s nach. Bei jeder Aktivierung erfolgt ein Drehrichtungswechsel, wodurch eine gleichmäßige Abnutzung der Borsten sichergestellt wird
- Bei erhöhtem Widerstand, z.B. durch einen aufgewickelten Schwanz, stoppt die KRAZZMAXX automatisch und wechselt die Drehrichtung
- Bürste komplett anschlussfertig montiert, für Innen- und Außenbereich. Bei einer Montage im Laufhof wird die Anbringung eines Schutzdachs empfohlen, um bei Nässe ein Verkleben der Bürsten durch Schmutzpartikel und Haare zu vermeiden



Artikel-Nr.	Bezeichnung
SV-130.5010	Kuhbürste KRAZZMAXX IV 230 V, 370 W, 60 U/min Abmessungen:(HxBxT): 1150 x 400 x 1085 mm

Schurr Kuhbürste Typ D22

TYP D22: ENERGIESPARENDER

- Frequenzumrichter und PM-Motor wurden speziell für unsere Kuhbürste entwickelt und optimiert – bis zu 2,50 € Stromkosten-Ersparnis pro Kuh und Jahr, CO2 Einsparung
- PM-Motor und Frequenzumrichter/FU sind getrennt und separat erhältlich. Erfüllen die neuesten Richtlinien zur Energie- und CO2-Einsparung.
- FREQUENZUMRICHTER MIT VERSCHIEDENEN LEDs zur Anzeige des jeweiligen Betriebszustands im separaten Aluminium-Gehäuse. Parameter, z.B. Nachlaufzeit und Drehmoment, sind einstellbar. TYP D22 MIT NEUEM DESIGN
- Der überarbeitete Rahmen sorgt für noch mehr Stabilität und ist geeignet für Dauerbetrieb & stärkste Beanspruchung.

Artikel-Nr.	Bezeichnung
GK-VIEHPG-D22	Schurr Kuhbürste Typ D22 • 230V, 170 W, 60 U/min Abmessungen(HxBxT): 1150 x 400 x 1085 mm Gewicht: 130 kg



SUEVIA Kuhbürste EASYCLEANER

- Schräg gestellte Teller-Bürste Ø 80 cm. Die großflächige Bürstfläche und die rotierende Bürstbewegung sorgt für eine gleichmäßige Massage der Kopf- und Rückenpartie sowie großen Teilen der Flanken und bietet den Tieren ein Maximum an Kuhkomfort
- Durch die Schrägstellung der Bürste für unterschiedlich große Tiere geeignet, keine Höheneinstellung notwendig
- Borsten aus hochfestem Spezial-Kunststoff
- Solide, platzsparende Ausführung
- Antrieb über wartungsfreies, langlebiges Getriebe mit gehärteten Zahnrädern
- Einfaches Einschalten durch Berührung der Bürste
- Drehrichtungswechsel der Bürste bei jedem Einschalten, dadurch gleichmäßige Abnutzung der Borsten. Laufzeit fest eingestellt: ca. 2 min.
- Umkehrwiderstand einstellbar. Bei erhöhtem Widerstand, z.B. durch einen aufgewickelten Schwanz, stoppt die Kuhbürste automatisch und wechselt die Drehrichtung
- Geeignet für Innenbereich. Einfache Montage an Wand oder Pfeiler



Artikelnummer	Bezeichnung
SV-130.5011	Kuhbürste EASYCLEANER 230V, 370W, 34 U/min Abmessungen (HxBxT:) 960 x 830 x 780mm

SUEVIA Kuhbürste EASYCLEANER MINI

- Schräg gestellte Teller-Bürste, Ø 60 cm.
- Weitere technische Daten siehe oben.

Artikelnummer	Bezeichnung
SV-130.5015	Kuhbürste EASYCLEANER MINI 230V, 370W, 34 U/min Abmessungen (HxBxT:) 900 x 600 x 700mm



SUEVIA Bürste Twister

- Freihängende, pendelnde Bürste, ohne elektrischen Antrieb

Artikelnummer	Bezeichnung
SV-131.4153	Bürste für Kuhbürste Twister
SV-131.4151	Montagegestange mit angeschweißten Schäkeln, Länge 75cm
SV-131.4152	Ausleger verzinkt



Kratzbürste mit Feder

- Komplett mit Feder
- Die besonders robuste Konstruktion dieser Bürste gewährleistet einen hohen Anwendungskomfort
- Unterschiedlich große Tiere können sich einwandfrei scheuern
- Die enorme Flexibilität hält sogar außerordentlichen Belastungen (z. B. aufspringende Tiere) stand
- Spezielle Nylonborsten für Reinigung und Pflege des Fells
- Stabile Federaufhängung



Artikelnummer	Bezeichnung
KE-29325	Viehkratzbürste komplett
KE-29302	Ersatzbürste
KE-29326	Ersatzkratzbesen für Viehkratzbürste unten

Kratzbürste

- Sorgt für ideale Reinigung und Pflege des Fells
- Besonders Kopf und Hals können gebürstet werden
- Für Rinder und Kälber, Pferde, Ziegen uvm. geeignet
- Verschiedenste Montagemöglichkeiten (Wände, Ecken, Aufstallungen, Pfähle)



Artikelnummer	Bezeichnung
SV-130.5009	Kratzbürste Scheuerbürste, Borsten aus Nylon 90 x 30 cm
KE-293100	Kratzbürste rot/blau, Borsten aus Polyamid 50 x 22 cm
KE-293090	Kratzbürste weiß, Borsten aus Nylon

SUEVIA

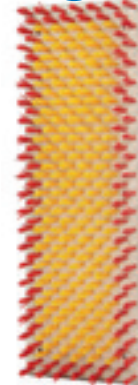

SV-130.5009



KE-293090



KE-293100



Kratzmatte

- Aus natürlichem Gummimaterial
- Bewegliche und weiche Noppen sorgen für beste Fellpflege ohne Risiko von Hautirritationen
- Rechteckige Form mit vielen Befestigungslöchern zur stabilen Montage
- Multifunktionale Anwendungsmöglichkeiten, z. B. flach an der Wand oder rund um Säulen, Pfähle oder Ecken

Artikelnummer	Bezeichnung
KE-32678	Kratzmatte schwarz 40x30 cm
KE-29302	Kratzmatte schwarz 60x40 cm

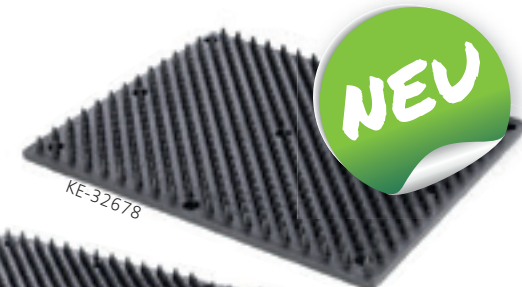

KE-32678

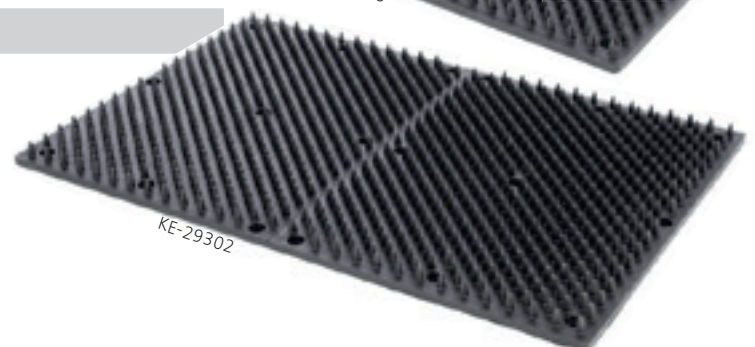

KE-29302



Stallventilatoren

Robuste Großraumventilatoren für den rauen Einsatz im Stall. Beidseitig mit Schutzgitter und Keilriemenantrieb. Gehäuse aus verz. Stahlblech, Gitter saug- und ausblasseitig, Ventilatorrad aus Edelstahl. Elektroanschluss 380V (Version mit 230V auf Anfrage)

Artikel-Nr.	Luftstrom	Leistung	Stromstärke	Abmessung L x B x H
SN-ES80	15.655 m ³	0,37 kW	1,4 A	80 x 80 x 33 cm
SN-ES100	17.184 m ³	0,37 kW	1,4 A	96 x 96 x 33 cm
SN-ES120	24.929 m ³	0,55 kW	1,7 A	115 x 115 x 33 cm
SN-ES140	37.965 m ³	0,75 kW	2,4 A	138 x 138 x 50 cm
SN-ES200	72.411 m ³	1,50 kW	4,2 A	193 x 193 x 69 cm



Zubehör für Stallventilatoren

Artikel-Nr.	Bezeichnung
SN-AUFHÄNGUNG	Aufhängematerial für Großraumventilatoren, bestehend aus 6 m Kette, Ringschrauben und Schäkel. Zur einfachen Montage des Ventilators an der Stalldecke, Holzbalken o.ä. (Lieferung ohne Deckenhaken).
HE-GALG-LÜFT	Aufhängegalgen für Großraumventilatoren zur Montage an Bausäule. Der Einblaswinkel ist durch Drehung des Galgens veränderbar. (Bitte Säulendurchmesser angeben)
HE-GRL-FG	Fahrgestell für Großraumventilator ES140 Zum einfachen Standortwechsel des Großraumventilators, mit robustem Fahrwerk und ergonomischen Handgriffen. Die Neigung des Ventilators ist verstellbar (Auf Anfrage auch für andere Lüftergrößen lieferbar.)



Motorschutz

Motorschutzschalter werden immer zum Anschluss eines Großraumventilators benötigt. Pro Lüfter 1 Stück entsprechend bemessener Motorschutzschalter. Auch bei Verwendung eines 5-Stufen Reglers, oder eines Frequenzumrichters muss stets ein Motorschutzschalter vorgeschaltet werden.

Artikelnummer	Bezeichnung
DG-MOSCH1.6	Motorschutzschalter mit Gehäuse für ES80 und ES100
DG-MOSCH2.5	Motorschutzschalter mit Gehäuse für ES120
DG-MOSCH4.0	Motorschutzschalter mit Gehäuse für ES140 und ES200



Symbolbild

Transformatorischer 5-Stufen Regler

Manuelle 5-stufige Drehzahlsteuerung eines oder mehrerer 3~ Ventilatoren bis zur max. Stromstärke möglich. Mit einem 5A Regler können z. Bsp. 2 ES140 Ventilatoren geregelt werden.

Netzspannung 3~ 400 V, 50/60 Hz

Ausgangsspannung 95 V - 145 V - 190 V - 240 V - 400 V

Jeder Ventilator benötigt einen eigenen Motorschutzschalter in seiner Zuleitung

Achtung der Lüftermotor darf nur noch eine maximale Leistung von kleiner als 0,75 kW haben

Artikelnummer	Bezeichnung
SN-302583	Transformatorischer 5-Stufen Regler 3A R-DT3KT inkl. Thermostat, Typ: R-DT 3 KTG
SN-302585	Transformatorischer 5-Stufen Regler 5A R-DT5KT inkl. Thermostat, Typ R-DT 5,2 KTG
SN-302586	Transformatorischer 5-Stufen Regler 7A R-DT7KT inkl. Thermostat, Typ R-DT 7 KT Steuerung darf nur im Nebenraum montiert werden!
SN-302561	Transformatorischer 5-Stufen Regler 14A, R-DT14KT inkl. Thermostat, RTRD 14 E Steuerung darf nur im Nebenraum montiert werden!



Frequenzumrichter

Drehzahlsteller mit Vorgabe der Drehzahl am Gerät oder über externes Signal, 2-Stufenbetrieb
Temperaturregelung für Abluftsysteme, Drehzahlregelung ohne zusätzliche (elektromagnetische) Motorgeräusche mit all-polig wirksamem SINUSFILTER (Phase zu Phase zu Schutzleiter).
Schnellinbetriebnahme durch vorprogrammierte Betriebsarten

Einstellmöglichkeiten:

Sollwert 1, Sollwert 2, Handbetrieb

Regelbereich (P-Anteil), I-Anteil, D-Anteil, Hoch- / Rücklaufzeit

Min. und max. Drehzahl, Begrenzung z. B. für Nachtbetrieb

Jeder Ventilator benötigt einen eigenen Motorschutzschalter in seiner Zuleitung

Artikelnummer	Bezeichnung
SN-308257	Frequenzumrichter F-XDM 8AM
SN-308144	Frequenzumrichter F-XDM 14AM
SN-308174	Frequenzumrichter F-XDM 18AM





Sicherheitsgitter VARIO



Ihre Vorteile

- Sehr geräuscharm durch Lärmdämpfer und hochwertige Kunststoffbauteile
- Garantiert selbstöffnender Schwenkarm
- Hohe Sicherheit durch Kopfföffnung oben und unten
- zuverlässige Transponder- und Halsbandsicherung durch spezielle Schwenkarmflosse
- individuell verstellbare Halsweite und Platzbreite
- problemlose und sicher bedienbare Einzeltiereinsperrung
- Feuerverzinkte robuste Qualität

Immer
Sicherheit
für's Milchvieh

Das Premium Sicherheits-Selbstfang-fressgitter

Die Möglichkeit für Ihre Tiere bei einem Sturz, dem Niederlegen oder Rangkämpfen den Kopf problemlos aus dem unteren Bereich des Fressgitters zu ziehen, ist der primäre Sicherheitsaspekt unseres VARIO Gitters.

Modellvielfalt und Erweiterung

Unser stabiles Sicherheits-selbstfangfressgitter ist in verschiedenen Größen erhältlich. Angefangen beim Gitter für Großvieh, dem für Jungvieh und auch ein Kälberfressgitter darf nicht fehlen. Die Fressplatzbreite ist variabel und kann auch durch Einsetzen einer zusätzlichen Sprosse erweitert werden. Natürlich sind auch Personenschlupfe und Türen mit einer Breite von bis zu 2,25m realisierbar.

Einsperrung

Die Einsperrung wird beim Sicherheitsgitter durch einen und zuverlässigen, federbetätigten Polyamidschieber gewährleistet. Bei jedem Fressplatz ist eine Einzeleinsperrung mit inbegriffen. Einfach zu bedienen und robust in der Anwendung. So ist eine Behandlung am Fressgitter in eingesperrtem Zustand, u.a. durch den Tierarzt, leicht möglich. Der Absperrhebel kann bis zu 30 Fressstände auf einmal verschließen.

Ein solides Fundament schadet nie

Alle 2,50 m sollte eine Standsäule gesetzt werden. Das Fressgitter lässt sich vor oder zwischen die Standsäulen setzen. Eine Übersicht, welche Standsäule die für Sie geeignete ist, erhalten Sie auf der nächsten Seite. Natürlich haben Sie die Wahl zwischen Säulen zum einbetonieren oder Säulen, die Sie mit Hilfe von Betonankern auf den Betonboden dübeln können.

Argumente für das Sicherheitsgitter VARIO

robustes laufruhiges Gelenk mit verschleißarmer Edelstahl-Hülse



flexibel, da schraubbar.
Das Fressgitter passt sich an Ihren Stall an - nicht umgekehrt.

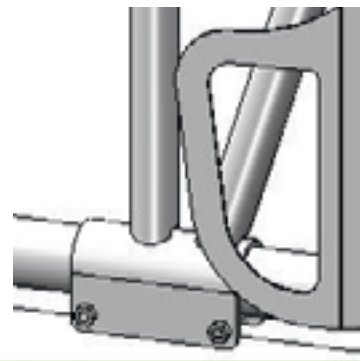

Sicher durch Kopföffnung oben und unten

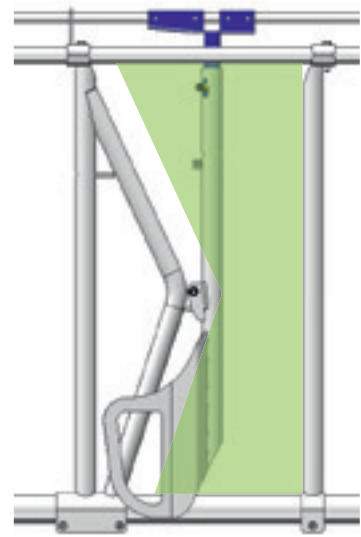

Transponder- und Halsbandsicherung

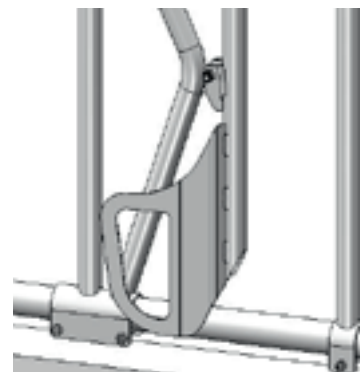

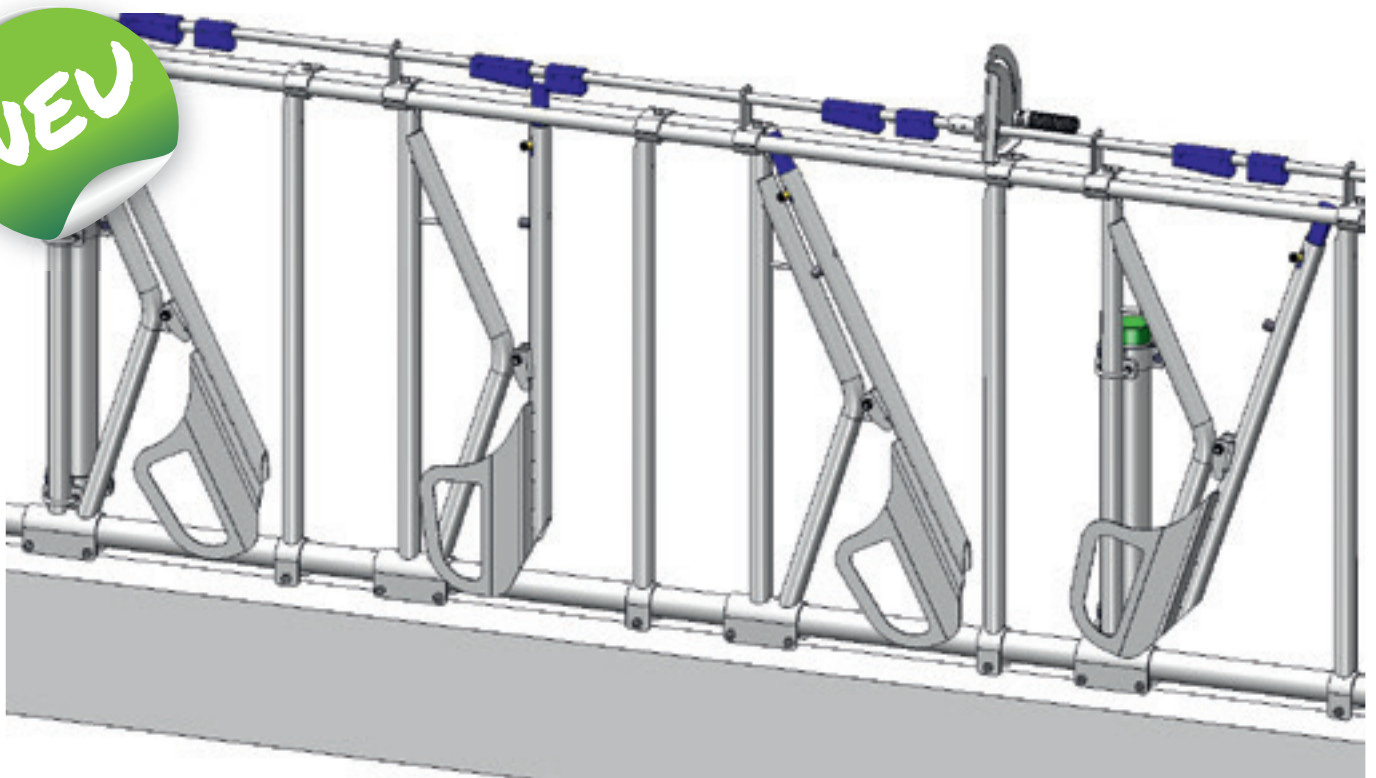

Sicherheitsselbstfangressgitter Typ VARIO

Bitte die Fressplatzbreite bei Bestellung mit angeben

Artikel-Nr.	Bezeichnung
HE-FG-S-SSFG-GV	73-77 cm für Großvieh
HE-FG-S-SSFG-JV	53-64 cm für Jungvieh
HE-FG-S-SSFG-KÄ	40-44 cm für Kälber

Größe	Halsweite HW	Fressplatzbreite FPB	Rohrabstand lichte Weite RA
Großvieh	16-23 cm	62-78 cm	95,5cm
Jungvieh	11-17 cm	53-64 cm	73,3cm
Kälber	11-15 cm	40-44 cm	73,3cm

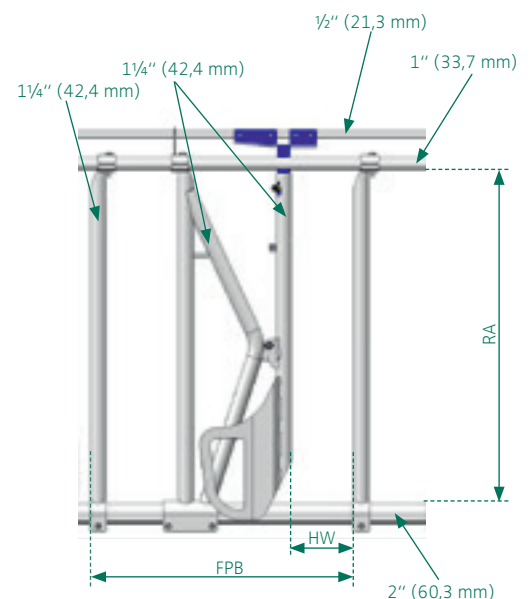

Verriegelungssatz für Vario Fressgitter

zusätzlich zu den Fressplätzen.

Zur Bedienung von max. 30 Fressplätzen.

Artikel-Nr.	Bezeichnung
HE-FG-S-SSFG-V	Verriegelungssatz VARIO Sicherheitsselbstfang-fressgitter

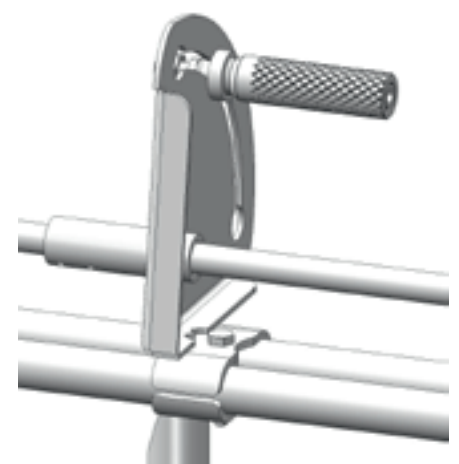

Türeinbau in VARIO Fressgitter

Selbstverriegelnde Türe zum Einbau in das Fressgitter mit Edelstahl-Schnappverschluss. Die Einsperrfunktion wird durch die Rohrkupplung übertragen, somit entgehen keine kostbaren Fressplätze. Mit Bodenblech für den Barrenmauerbereich. Maximal 3 Fressplätze lassen sich als Türe gestalten.

Artikel-Nr.	Bezeichnung
HE-FG-S-SSFG-TUER	Türeinbau in VARIO-SSFG
HE-FG-S-SSFG-PERSCH	Personenschlupf in VARIO Fressgitter

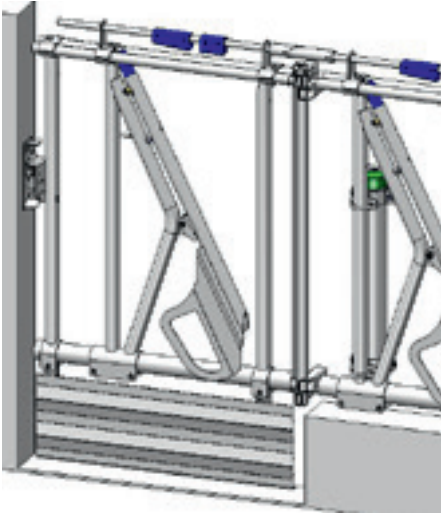

Zusätzliche Sprossen für das VARIO Fressgitter

zur Erweiterung der Fressplatzbreite mit und ohne Halterung für die Verriegelung.

Artikel-Nr.	Bezeichnung
HE-FG-S-VARIO-SP	für Großvieh
HE-FG-S-VARIO-SP-HALT	für Großvieh mit Halterung
HE-FG-S-VARIO-SP-JV	für Jungvieh
HE-FG-S-VARIO-SP-JV-HALT	für Jungvieh mit Halterung
HE-FG-S-VARIO-SP-JV	für Kälber
HE-FG-S-VARIO-SP-JV-HALT	für Kälber mit Halterung



Sprosse für VARIO Fressgitter

Personenschlupf für VARIO Fressgitter

Einfache Möglichkeit vom Futtertisch in den Tierbereich zu gelangen. Einfache Montage auch in bestehende Fressgitter (auch Fremdfabrikate) möglich.

Artikel-Nr.	Bezeichnung
HE-FG-S-PERS-V	Personenschlupf Lichte Breite 37cm; Lichte Höhe 150 cm



Personenschlupf im VARIO Fressgitter

Standsäulen 2 1/2" (76,1x8 mm) zum Dübeln

für Sicherheitsselbstfangressgitter VARIO Großvieh und Jungvieh

Bitte planen Sie jeweils am Anfang und Ende des Fressgitters sowie jeden 3. Platz eine Standsäule ein. (Bei Jungvieh alle 4 Plätze).

Die langen Standsäulen mit einer Höhe von 160 sind zur Montage einer Abtrennung am Fressgitter vorgesehen.

Mit Bodenplatte und verzinkten Betonankern

Artikel-Nr.	Bezeichnung
HE-SS2,5-DVZ120	120 cm ①
HE-SS2,5-DVZ120G	120 cm gekröpft 15° ②
HE-SS2,5-DVZ160	160 cm (Abtrennung) ③
HE-SS2,5-DVZ160G	160 cm gekröpft 15° (Abtrennung) ④

Mit Bodenplatte und Edelstahl-Betonankern

Artikel-Nr.	Bezeichnung
HE-SS2,5-DVA120	120 cm ①
HE-SS2,5-DVA120G	120 cm gekröpft 15° ②
HE-SS2,5-DVA160	160 cm (Abtrennung) ③
HE-SS2,5-DVA160G	160 cm gekröpft 15° (Abtrennung) ④

Mit Bodenplatte, Barrenwandplatte und verzinkten Betonankern

zur zusätzlichen Fixierung an die Barrenwand inkl. Fixankern

Artikel-Nr.	Bezeichnung
HE-SS2,5-DVZ120B	120 cm ⑤
HE-SS2,5-DVZ120GB	120 cm gekröpft 15° ⑥
HE-SS2,5-DVZ160B	160 cm (Abtrennung) ⑦
HE-SS2,5-DVZ160GB	160 cm gekröpft 15° (Abtrennung) ⑧

Mit Bodenplatte und Barrenwandplatte und Edelstahl-Betonankern

zur zusätzlichen Fixierung an die Barrenwand inkl. Fixankern

Artikel-Nr.	Bezeichnung
HE-SS2,5-DVA120B	120 cm ⑤
HE-SS2,5-DVA120GB	120 cm gekröpft 15° ⑥
HE-SS2,5-DVA160B	160 cm (Abtrennung) ⑦
HE-SS2,5-DVA160GB	160 cm gekröpft 15° (Abtrennung) ⑧

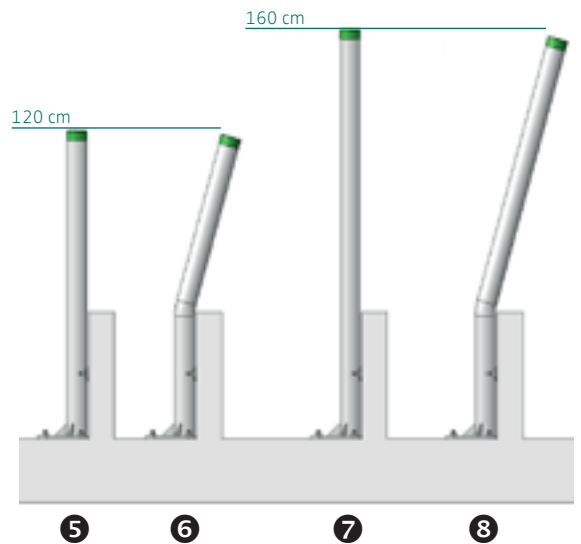
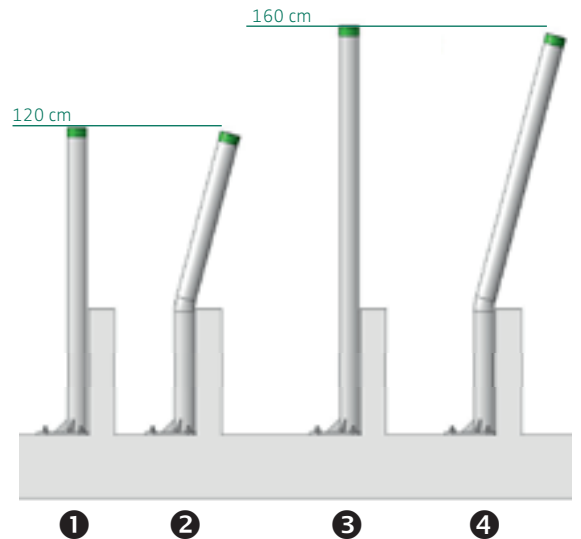

Alle HERTLEIN-Standsäulen 2 1/2" (76mm) werden ab sofort mit Ø16 mm Betonankern für die Bodenplatten ausgestattet.
Mehrwert ohne Mehrpreis.

Standsäulen 2½" (76,1x8 mm) zum Einbetonieren

für Sicherheitsselbstfangressgitter VARIO Großvieh und Jungvieh

Bitte planen Sie jeweils am Anfang und Ende des Fressgitters sowie jeden 3. Platz eine Standsäule ein. (Bei Jungvieh alle 4 Plätze).

mit Rostschutzmuffe

Artikel-Nr.	Bezeichnung
HE-SS2,5-EMU120	150 cm ①
HE-SS2,5-EMU120G	150 cm gekröpft 15° ②
HE-SS2,5-EMU160	160 cm (Abtrennung) ③
HE-SS2,5-EMU160G	160 cm gekröpft 15° (Abtrennung) ④

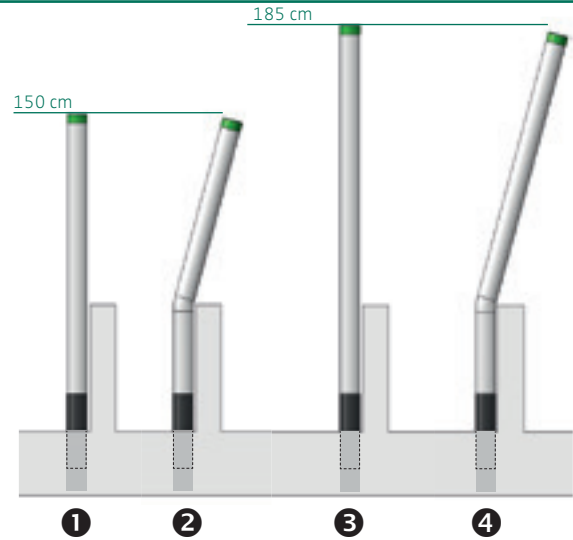

mit Rostschutzmuffe und Vollschelle

zur zusätzlichen Fixierung an die Barrenwand inkl. Vollschelle und Betonschrauben

Artikel-Nr.	Bezeichnung
HE-SS2,5-EMU120B	120 cm ①
HE-SS2,5-EMU120GB	120 cm gekröpft 15° ②
HE-SS2,5-EMU160B	160 cm (Abtrennung) ③
HE-SS2,5-EMU160GB	160 cm gekröpft 15° (Abtrennung) ④

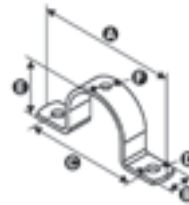

ohne Rostschutzmuffe

Artikel-Nr.	Bezeichnung
HE-SS2,5-EIN120	120 cm ①
HE-SS2,5-EIN120G	120 cm gekröpft 15° ②
HE-SS2,5-EIN160	160 cm (Abtrennung) ③
HE-SS2,5-EIN160G	160 cm gekröpft 15° (Abtrennung) ④

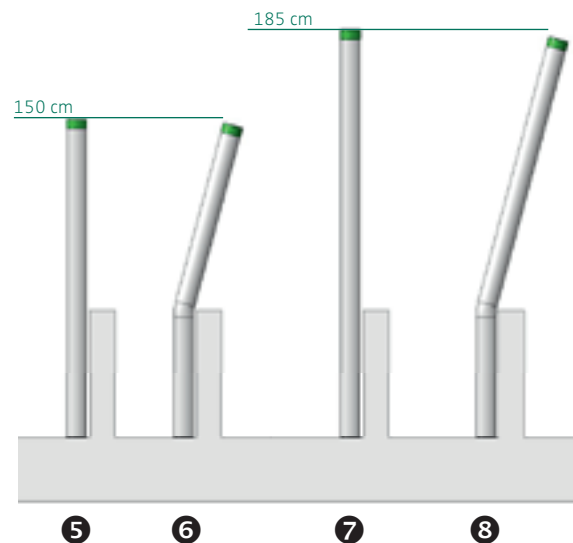

ohne Rostschutzmuffe mit Vollschelle

zur zusätzlichen Fixierung an die Barrenwand inkl. Vollschelle und Betonschrauben

Artikel-Nr.	Bezeichnung
HE-SS2,5-EIN120B	120 cm ⑤
HE-SS2,5-EIN120GB	120 cm gekröpft 15° ⑥
HE-SS2,5-EIN160B	160 cm (Abtrennung) ⑦
HE-SS2,5-EIN160GB	160 cm gekröpft 15° (Abtrennung) ⑧

Fressgitterhalter für Sicherheitsselbstfangressgitter VARIO Großvieh und Jungvieh

benötigt pro Standsäule: 2 Stück

Artikel-Nr.	Bezeichnung
HE-FGH-VARIO-S2,0	für Standsäule 2" (60,3 mm)
HE-FGH-VARIO-S2,5	für Standsäule 2½" (76,1 mm)
HE-FGH-VARIO-S3,0	für Standsäule 3" (88,9 mm)
HE-FGH-VARIO-BSH	für Holzsäule
HE-FGH-VARIO-BSH-R	für Bausäule Ø in mm

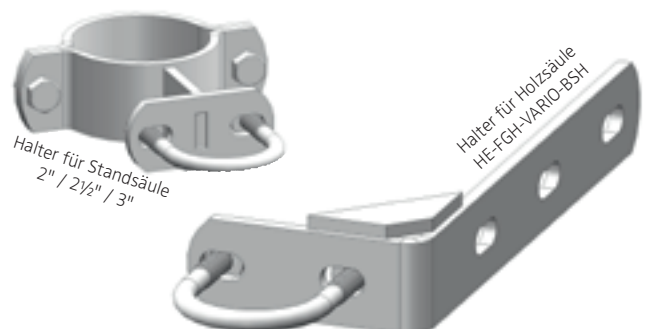



Selbstfanggitter STANDARD



Ihre Vorteile

- Robuste und wartungsarme Bauweise
- Sehr leise durch Ländämpfer
- Einzel- und Gruppeneinsperrung
- Feuerverzinkter H-Rahmen zwischen stabilen Tragrohren

Bewährt
und
STABIL

Das hochwertige Selbstfangressgitter

Mit dem STANDARD-Selbstfangressgitter von Hertlein treffen Sie die richtige Entscheidung. Das Gitter wurde zusammen mit Landwirten entwickelt und ist tausendfach praxiserprobt.

Modellvielfalt und Erweiterung

Unser stabiles Selbstfangressgitter ist in verschiedenen Größen erhältlich. Angefangen beim Gitter für Großvieh zum Jungvieh und auch ein Kälberfressgitter darf nicht fehlen. Die Fressplatzbreite ist variabel und kann auch durch Einsetzen einer zusätzlichen Sprosse erweitert werden. Natürlich sind auch Personenschlupfe und Türen mit einer Breite von bis zu 2,25 m realisierbar.

Einsperrung

Die Einsperrung wird beim Standardgitter durch eine bewährte und zuverlässige Schieberklappe gewährleistet. Bei jedem Fressplatz ist eine Einzeleinsperrung mit inbegriffen. So ist eine Behandlung am Fressgitter in eingesperrtem Zustand, u.a. durch den Tierarzt, leicht möglich. Der Absperrhebel kann bis zu 30 Fressstände auf einmal verschließen.

Bausatz oder fertig aufgebaut

Sie entscheiden, wie wir das Gitter liefern sollen. Entweder als Bausatz oder fertig montiert in abgelängten Elementen.

Ein solides Fundament schadet nie

Alle 2,50 m sollte eine Standsäule gesetzt werden. Das Fressgitter lässt sich vor oder zwischen die Standsäulen setzen. Eine Übersicht welche Standsäule für Ihren Stall geeignet ist, erhalten Sie auf der nächsten Seite. Natürlich haben Sie die Wahl zwischen Säulen zum einbetonieren oder Säulen, die Sie mit Hilfe von Betonankern auf den Boden dübeln können.

Argumente für das STANDARD-Fressgitter

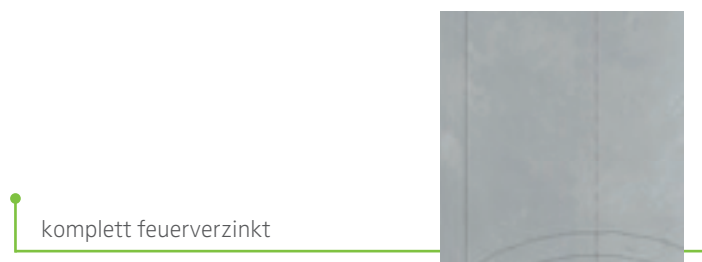
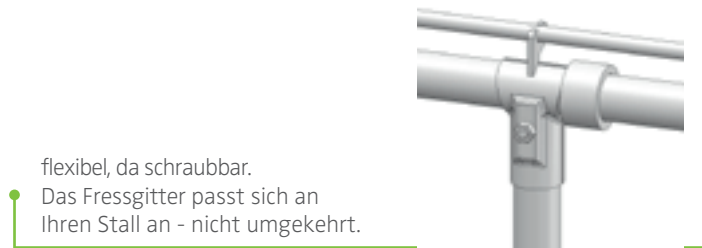
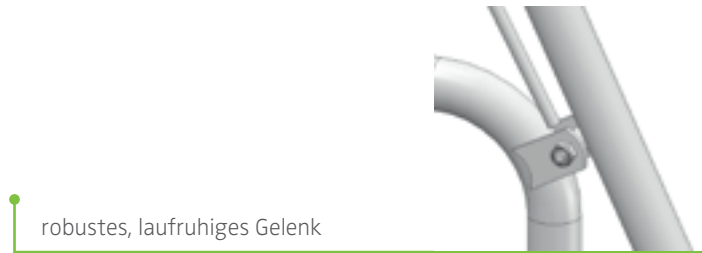

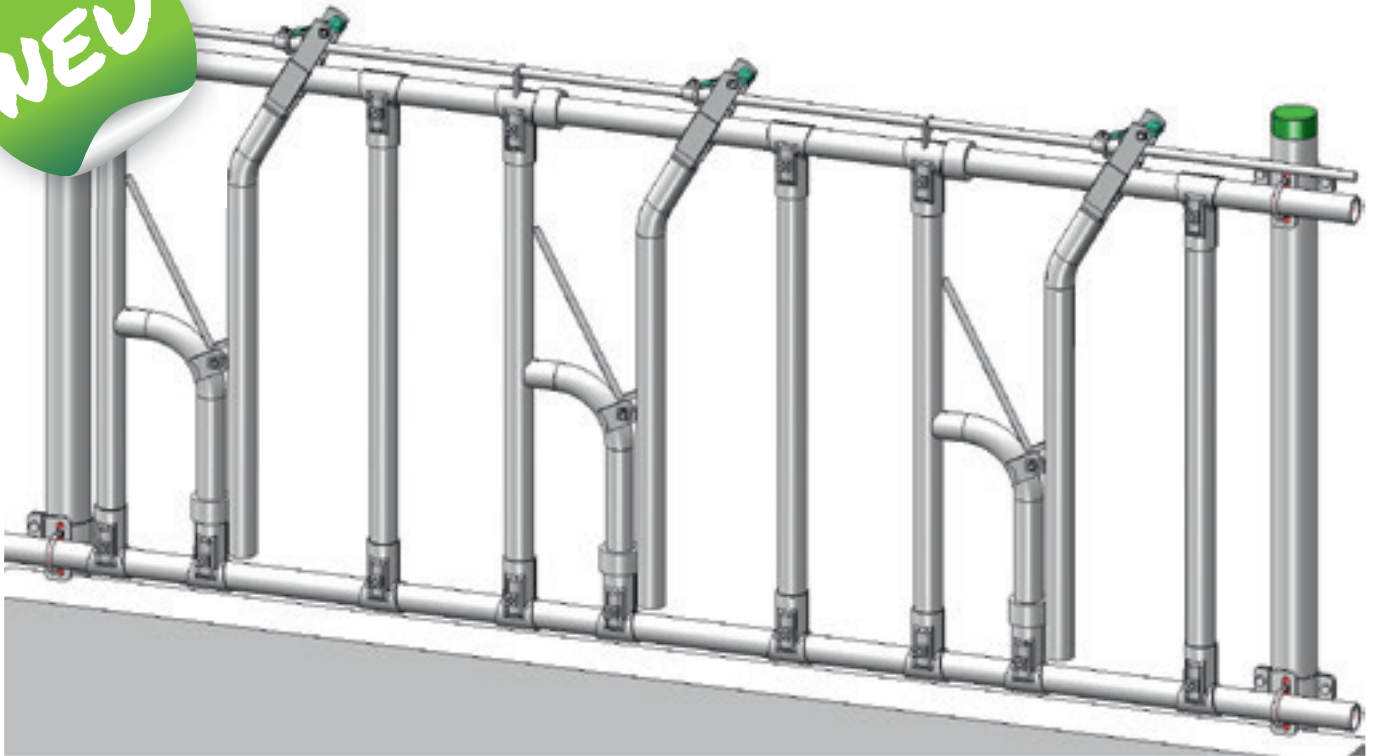

Selbstfangfressgitter STANDARD SFG

Fressplatzbreite bei Bestellung mit angeben. Größere Fressplatzbreiten sind durch Einsetzen einer weiteren Sprosse möglich.

Artikel-Nr.	Bezeichnung
HE-FG-S-SFG75	58-77cm für Großvieh
HE-FG-S-SFG60	46-60cm für Jungvieh
HE-FG-S-SFG45	38-41 cm für Kälber
HE-FG-S-SFG-V	Verriegelungssatz
HE-FG-S-SP75	Sprosse für SFG75
HE-FG-S-SP60	Sprosse für SFG60/SFG45

Größe	Halsweite HW	Fressplatzbreite FPB	Rohrabstand lichte Weite RA
SFG75 Großvieh	16-23 cm	62-78 cm	87,5 cm
SFG60 Jungvieh	11-17 cm	53-64 cm	67,5 cm
SFG45 Kälber	11-15 cm	40-44 cm	67,5 cm

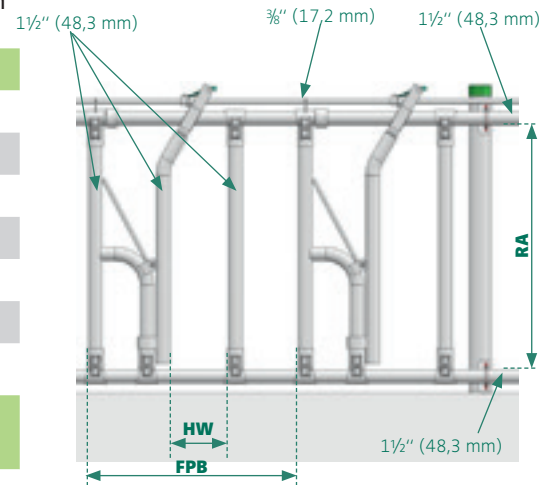

SFG75 Fressgitter Verriegelungssatz

zusätzlich zu den Fressplätzen.

Zur Bedienung von max. 30 Fressplätzen.

Artikel-Nr.	Bezeichnung
HE-FG-S-SFG-V	Selbstfangfressgitter Verriegelungssatz



Türeinbau in Selbstfangressgitter SFG

Selbstverriegelnde Türe zum Einbau in das Fressgitter mit Edelstahl-Schnappverschluss. Die Einsperrfunktion wird durch die Rohrkupplung übertragen, somit entgehen keine kostbaren Fressplätze. Mit Bodenblech für den Barrenmauerbereich. Maximal 3 Fressplätze lassen sich als Türe gestalten.

Artikel-Nr.	Bezeichnung
HE-FG-S-SFG-TUER	Türeinbau in Fressgitter STANDARD
HE-FG-S-SFG-PERSCHL	Personenschlupf in Fressgitter STANDARD

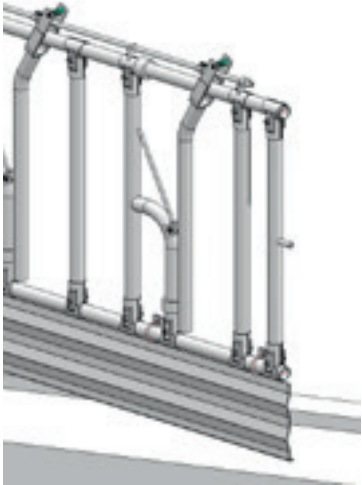

Zusätzliche Sprossen für das Fressgitter STANDARD

zur Erweiterung der Fressplatzbreite mit und ohne Halterung für die Verriegelung.

Artikel-Nr.	Bezeichnung
HE-FG-S-SP75	für Großvieh
HE-FG-S-SP75-H	für Großvieh mit Halterung
HE-FG-S-SP60	für Jungvieh
HE-FG-S-SP60-H	für Jungvieh mit Halterung
HE-FG-S-SP45	für Kälber
HE-FG-S-SP45	für Kälber mit Halterung



Sprosse für Fressgitter STANDARD

Personenschlupf für Fressgitter STANDARD

Einfache Möglichkeit vom Futtertisch in den Tierbereich zu gelangen. Einfache Montage auch in bestehende Fressgitter (auch Fremdfabrikate) möglich.

Artikel-Nr.	Bezeichnung
HE-FG-S-PERS-S	Personenschlupf Lichte Breite: 37 cm; Lichte Höhe: 150 cm





Standsäulen 2 1/2" (76,1x8 mm) zum Dübeln

für Rundbogengitter. Auch zur Montage von Abtrennungen am Fressgitter zur Gruppentrennung möglich.

Bitte planen Sie jeweils am Anfang und Ende des Fressgitters sowie jeden 3. Platz eine Standsäule ein. (Bei Jungvieh alle 4 Plätze).

Mit Bodenplatte und verzinkten Betonankern

Artikel-Nr.	Bezeichnung
HE-SS2,5-DVZ160	160 cm (Abtrennung) ①
HE-SS2,5-DVZ160G	160 cm gekröpft 15° (Abtrennung) ②

Mit Bodenplatte und Edelstahl-Betonankern

Artikel-Nr.	Bezeichnung
HE-SS2,5-DVA160	160 cm (Abtrennung) ①
HE-SS2,5-DVA160G	160 cm gekröpft 15° (Abtrennung) ②



Mit Bodenplatte und Barrenwandplatte und verzinkten Betonankern

zur zusätzlichen Fixierung an die Barrenwand inkl. Fixankern

Artikel-Nr.	Bezeichnung
HE-SS2,5-DVZ160B	160 cm (Abtrennung) ③
HE-SS2,5-DVZ160GB	160 cm gekröpft 15° (Abtrennung) ④

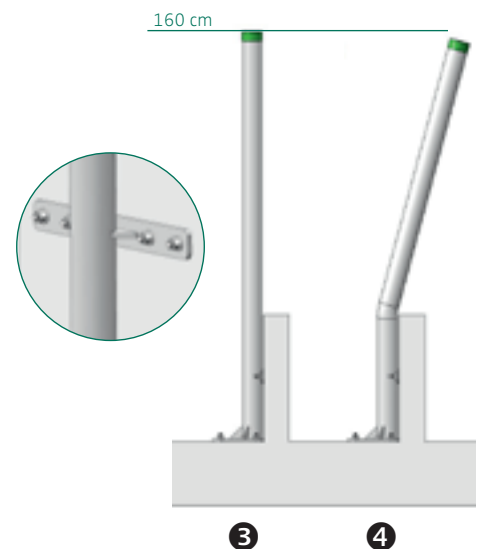

Mit Bodenplatte und Barrenwandplatte und Edelstahl Betonankern

zur zusätzlichen Fixierung an die Barrenwand inkl. Fixankern

Artikel-Nr.	Bezeichnung
HE-SS2,5-DVA160B	160 cm (Abtrennung) ③
HE-SS2,5-DVA160GB	160 cm gekröpft 15° (Abtrennung) ④



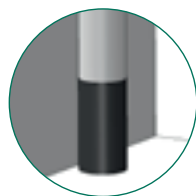

Standsäulen 2½" (76,1x8 mm) zum Einbetonieren

für Fressgitter STANDARD

Bitte planen Sie jeweils am Anfang und Ende des Fressgitters sowie jeden 3. Platz eine Standsäule ein. (Bei Jungvieh alle 4 Plätze).

Wir empfehlen Ihnen, die Rostschutzmuffe um Ihre Standsäulen vor Rost zu schützen.

mit Rostschutzmuffe

Artikel-Nr.	Bezeichnung
HE-SS2,5-EMU160	160/185 cm (Abtrennung) 5
HE-SS2,5-EMU160G	160/185 cm gekröpft 15° (Abtrennung) 6

mit Rostschutzmuffe und Vollschelle

zur zusätzlichen Fixierung an die Barrenwand inkl. Vollschelle und Betonschrauben

Artikel-Nr.	Bezeichnung
HE-SS2,5-EMU160B	160/185 cm (Abtrennung) 5
HE-SS2,5-EMU160GB	160/185 cm gekröpft 15° (Abtrennung) 6

ohne Rostschutzmuffe

Artikel-Nr.	Bezeichnung
HE-SS2,5-EIN160	160/185 cm (Abtrennung) 7
HE-SS2,5-EIN160G	160/185 cm gekröpft 15° (Abtrennung) 8

ohne Rostschutzmuffe mit Vollschelle

zur zusätzlichen Fixierung an die Barrenwand inkl. Vollschelle und Betonschrauben

Artikel-Nr.	Bezeichnung
HE-SS2,5-EIN160B	160/185 cm (Abtrennung) 7
HE-SS2,5-EIN160GB	160/185 cm gekröpft 15° (Abtrennung) 8

Fressgitterhalter für Selbstfangfressgitter an runden Standsäulen

benötigt pro Standsäule: 2 Stück

Mit 5 cm Abstand	Mit 0 cm Abstand	Bezeichnung
HE-FGH-2,0-1,5	HE-FGH-2,0-1,5N	für Standsäule 2" (60,3 mm)
HE-FGH-2,5-1,5	HE-FGH-2,5-1,5N	für Standsäule 2½" (76,1 mm)
HE-FGH-3,0-1,5	HE-FGH-3,0-1,5N	für Standsäule 3" (88,9 mm)
HE-FGH-BS-1,5	HE-FGH-BS-1,5N	für Bausäule XXX mm (Bitte bei der Bestellung Ø in mm angeben)

Fressgitterhalter für Fressgitter STANDARD bei Holzbalken und Wänden

benötigt pro Befestigung: 2 Stück

Artikel-Nr.	Bezeichnung
HE-FGH-HS-1,5	für Holzsäule oder zur Montage an eine Wand 20 cm
HE-FGH-HS-1,5	für Holzsäule oder zur Montage an eine Wand 30 cm
HE-FGH-HS-1,5	für Holzsäule oder zur Montage an eine Wand 50 cm
HE-RSH2,0-MIT	Rohrstutzel zur Montage des Tragrohres an eine Wand

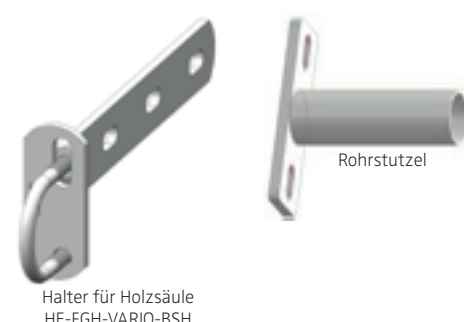
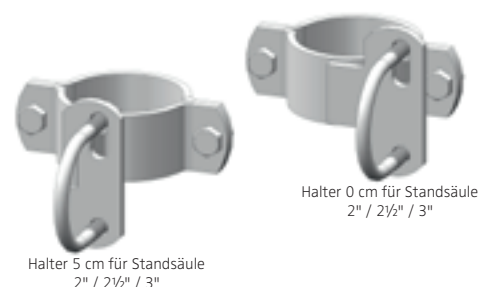



RUNDBOGENGITTER



Ihre Vorteile

- ideal geeignet für behornete Tiere durch offenen Kopfraum
- weit öffnender Halsbügel mit abgerundeter Einlassöffnung
- komfortabler Zugang für große Tiere und Jungtiere
- geräuscharm mit Riegelbolzen aus Kunststoff
- stabiler und robuster Fangbügel und Rahmen
- massives Tragrohr aus Formrohr 60/60
- Rundbogenrahmen verschraubt => nicht verschweißt
- vormontiert

Mehr
Rundungen
im Stall

Argumente für das Hertlein Rundbogengitter

Das Premium Rundbogengitter

Mit dem Rundbogengitter von Hertlein treffen Sie die richtige Entscheidung. Das Gitter wurde zusammen mit Landwirten entwickelt und ist tausendfach praxiserprobt.

Modellvielfalt und Erweiterung

Unser stabiles Rundbogengitter wird von einem stabilen 60x60 mm Formrohr getragen. Jeder Fressgitterbock ist mit dem Tragrohr verschraubt, somit kann die Halsweite auch im nachhinein noch angepasst werden. Der Bock und die Schwinge ist aus robustem 1½" (48,1 mm) Rohr gefertigt.

Ein solides Fundament schadet nie

Alle 2,50 m sollte eine Standsäule gesetzt werden. Das Fressgitter lässt sich vor oder zwischen die Standsäulen setzen. Eine Übersicht welche Standsäule beim Rundbogengitter die für Sie geeignete ist, erhalten Sie auf Seite 24. Natürlich haben Sie die Wahl zwischen Säulen zum einbetonieren oder alternativ, Säulen die Sie mit Hilfe von Fixankern auf den Betonboden dübeln können.

Spezialanpassungen

Für das Rundbogengitter können auch Sonderanpassungen wie extreme Fressplatzbreiten von z.B. mehr als 80 cm realisiert werden. Auch sind weitere Sonderanpassungen möglich. Gerne wird hier der Türeinbau genutzt, um als Ein- / und Ausgang für Mensch und Tier zu dienen.



robustes, laufruhiges Gelenk mit verschleißarmer Edelstahl-Hülse

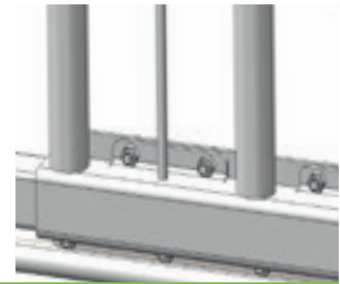

flexibel, da schraubbar. Das Fressgitter passt sich an Ihren Stall an - nicht umgekehrt.

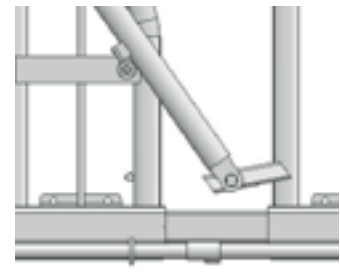

stabile Einspernung

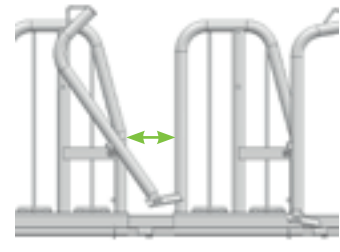

nachträglich anpassbar



stabile Befestigung an Standsäulen, Beton, Stahl oder Holzständern



komplett feuerverzinkt

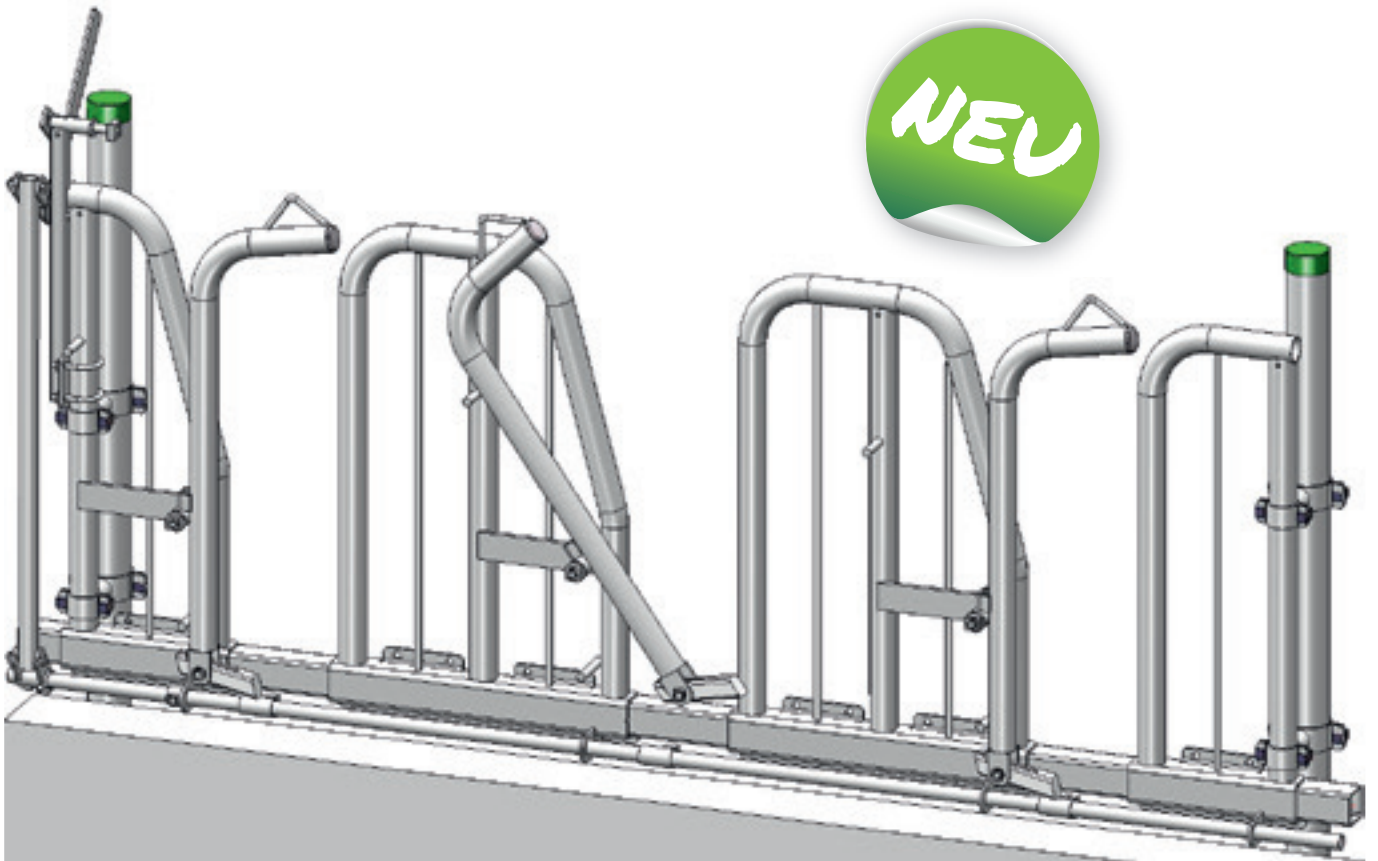

Rundbogengitter

Fressplatzbreite bei Bestellung mit angeben

Artikel-Nr.	Bezeichnung
HE-FG-S-RBG-75	Rundbogengitter 73-77 cm Fressplatzbreite
HE-FG-S-RBG-90	Rundbogengitter 78-90 cm Fressplatzbreite -SONDERANFERTIGUNG-

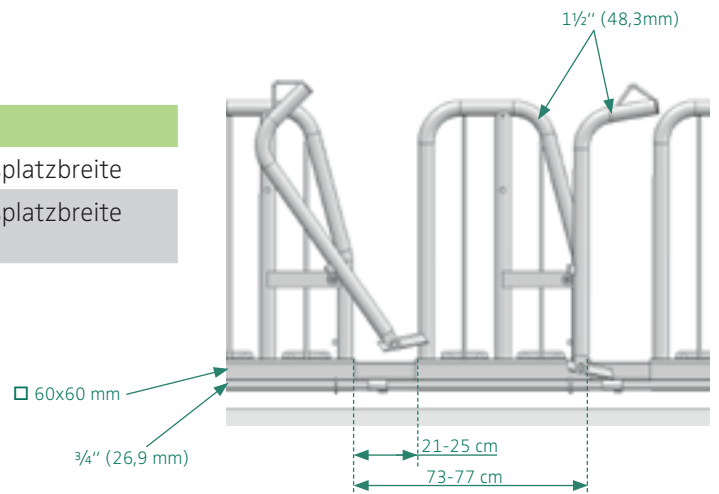

Rundbogengitter Verriegelungssatz

ersetzt einen Fressplatz beim Rundbogengitter. Zur Einsperrung von max. 30 Fressplätzen.

Artikel-Nr.	Bezeichnung
HE-FG-S-RBG-V	Rundbogengitter Verriegelungssatz mit Fressplatz 73-77cm ersetzt einen Fressplatz.



Türeinbau in Rundbogengitter

Selbstverriegelnde Türe zum Einbau in das Fressgitter mit Edelstahl-Schnappverschluss. Die Einsperrfunktion wird durch die Rohrkupplung übertragen, somit entgehen keine kostbaren Fressplätze. Mit Bodenblech für den Barrenmauerbereich. Maximal 3 Fressplätze lassen sich als Türe gestalten.

Artikel-Nr.	Bezeichnung
HE-FG-S-RBG-TUER	Türeinbau in Rundbogengitter

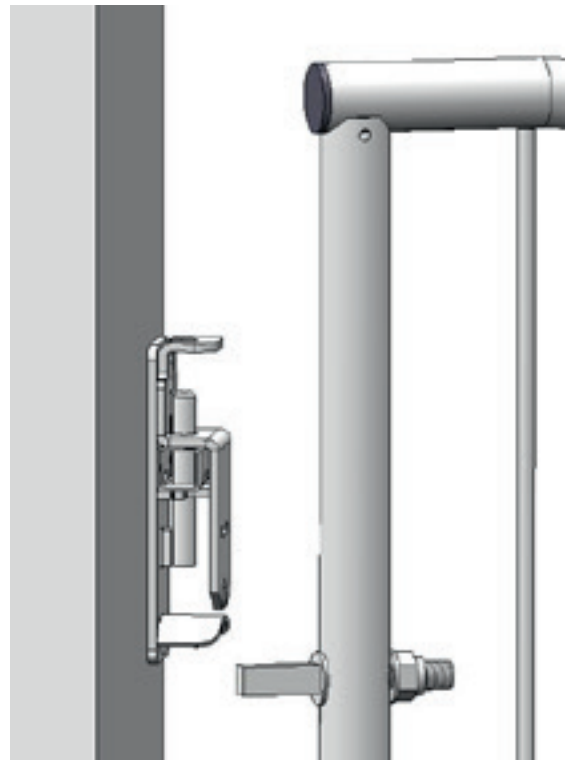
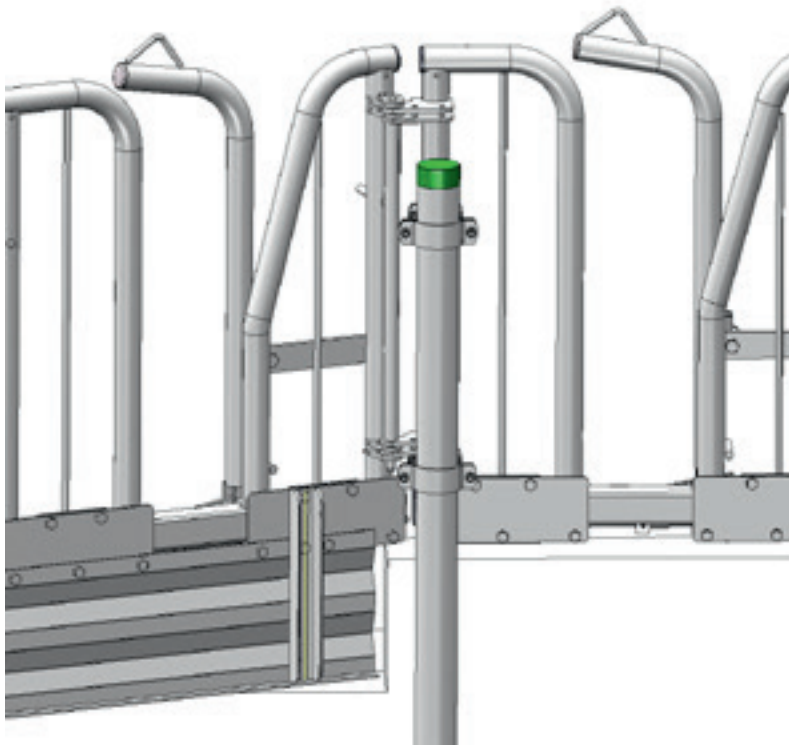
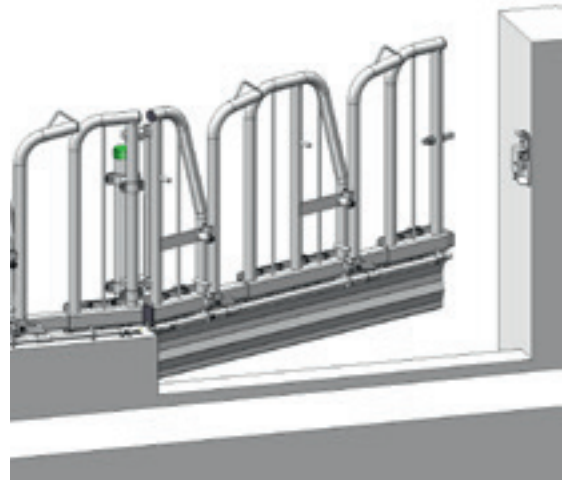



Standsäulen 2½" (76,1x8 mm) zum Dübeln

für Rundbogengitter. Bitte planen Sie jeweils am Anfang und Ende des Fressgitters sowie jeden 3. Platz eine Standsäule ein. (Bei Jungvieh alle 4 Plätze).

Die langen Standsäulen mit einer Höhe von 160 cm sind zur Montage einer Abtrennung am Fressgitter vorgesehen.



Mit gekröpften Standsäulen entlasten Sie die Schultern Ihrer Tiere

Mit Bodenplatte und verzinkten Betonankern

Artikel-Nr.	Bezeichnung
HE-SS2,5-DVZ120	120 cm ①
HE-SS2,5-DVZ120G	120 cm gekröpft 15° ②
HE-SS2,5-DVZ160	160 cm (Abtrennung) ③
HE-SS2,5-DVZ160G	160 cm gekröpft 15° (Abtrennung) ④

Mit Bodenplatte und Edelstahl-Betonankern

Artikel-Nr.	Bezeichnung
HE-SS2,5-DVA120	120 cm ①
HE-SS2,5-DVA120G	120 cm gekröpft 15° ②
HE-SS2,5-DVA160	160 cm (Abtrennung) ③
HE-SS2,5-DVA160G	160 cm gekröpft 15° (Abtrennung) ④

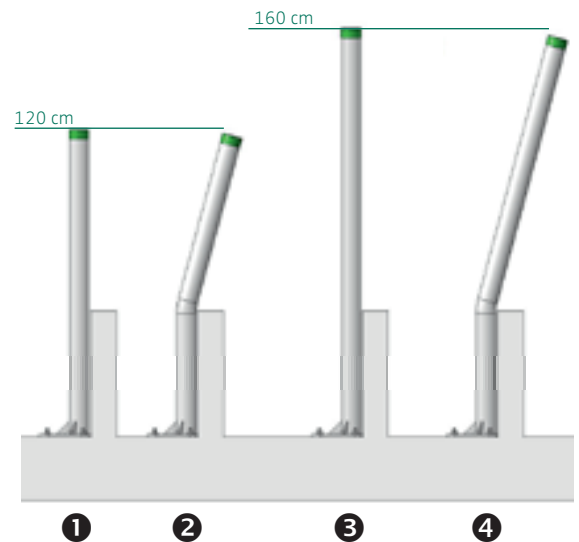

Mit Bodenplatte, Barrenwandplatte und verzinkten Betonankern

zur zusätzlichen Fixierung an die Barrenwand inkl. Fixankern

Artikel-Nr.	Bezeichnung
HE-SS2,5-DVZ120B	120 cm ⑤
HE-SS2,5-DVZ120GB	120 cm gekröpft 15° ⑥
HE-SS2,5-DVZ160B	160 cm (Abtrennung) ⑦
HE-SS2,5-DVZ160GB	160 cm gekröpft 15° (Abtrennung) ⑧

Mit Bodenplatte, Barrenwandplatte und Edelstahl Betonankern

zur zusätzlichen Fixierung an die Barrenwand inkl. Fixankern

Artikel-Nr.	Bezeichnung
HE-SS2,5-DVA120B	120 cm ⑤
HE-SS2,5-DVA120GB	120 cm gekröpft 15° ⑥
HE-SS2,5-DVA160B	160 cm (Abtrennung) ⑦
HE-SS2,5-DVA160GB	160 cm gekröpft 15° (Abtrennung) ⑧

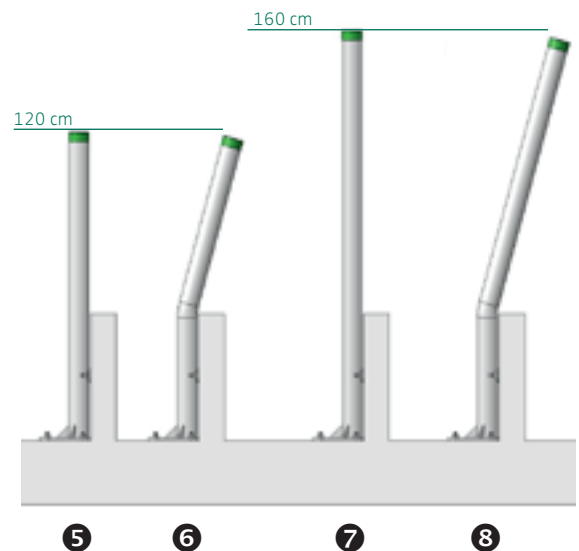

Alle HERTLEIN-Standsäulen 2½" (76mm) werden ab sofort mit Ø16 mm Betonankern für die Bodenplatten ausgestattet.

Mehrwert ohne Mehrpreis.



Standsäulen 2½" (76,1 x 8 mm) zum Einbetonieren

für Rundbogengitter. Bitte planen Sie jeweils am Anfang und Ende des Fressgitters sowie jeden 3. Platz eine Standsäule ein. (Bei Jungvieh alle 4 Plätze). Die Pfosten werden jeweils 25 cm tief einbetoniert

Die langen Standsäulen mit einer Höhe von 160/185 cm sind zur Montage einer Abtrennung am Fressgitter vorgesehen.

mit Rostschutzmuffe

Artikel-Nr.	Bezeichnung
HE-SS2,5-EMU120	120/150 cm ①
HE-SS2,5-EMU120G	120/150 cm gekröpft 15° ②
HE-SS2,5-EMU160	160/185 cm (Abtrennung) ③
HE-SS2,5-EMU160G	160/185 cm gekröpft 15° (Abtrennung) ④

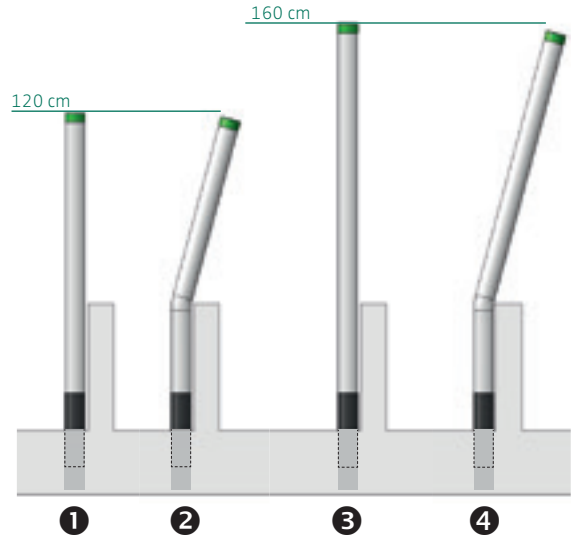

mit Rostschutzmuffe und Vollschelle

Artikel-Nr.	Bezeichnung
HE-SS2,5-EMU120B	120/150 cm ①
HE-SS2,5-EMU120GB	120/150 cm gekröpft 15° ②
HE-SS2,5-EMU160B	160/185 cm (Abtrennung) ③
HE-SS2,5-EMU160GB	160/185 cm gekröpft 15° (Abtrennung) ④

ohne Rostschutzmuffe

Artikel-Nr.	Bezeichnung
HE-SS2,5-EIN120	120/150 cm ①
HE-SS2,5-EIN120G	120/150 cm gekröpft 15° ②
HE-SS2,5-EIN160	160/185 cm (Abtrennung) ③
HE-SS2,5-EIN160G	160/185 cm gekröpft 15° (Abtrennung) ④

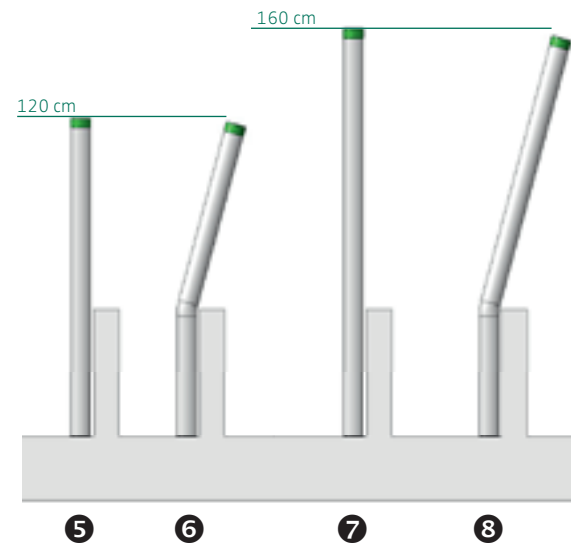

ohne Rostschutzmuffe mit Vollschelle

zur zusätzlichen Fixierung an die Barrenwand inkl. Vollschelle und Betonschrauben

Artikel-Nr.	Bezeichnung
HE-SS2,5-EIN120B	120/150 cm ⑤
HE-SS2,5-EIN120GB	120/150 cm gekröpft 15° ⑥
HE-SS2,5-EIN160B	120/185 cm (Abtrennung) ⑦
HE-SS2,5-EIN160GB	120/185 cm gekröpft 15° (Abtrennung) ⑧

Fressgitterhalter für Rundbogengitter

benötigt pro Standsäule: 2 Stück

Artikel-Nr.	Bezeichnung
HE-FGH-RBG-S2,0	für Standsäule 2" (60,3 mm)
HE-FGH-RBG-S2,5	für Standsäule 2½" (76,1 mm)
HE-FGH-RBG-S3,0	für Standsäule 3" (88,9 mm)

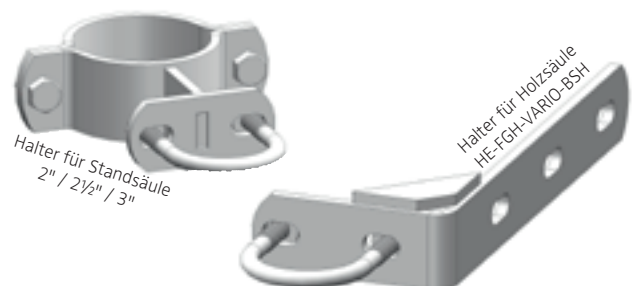



SICHERHEITSGITTER FIABILIS

Ihre Vorteile

- Einsperrung des Tieres durch Schieber, die auf einem geräuscharmen Polymeranschlag entlang gleiten.
- Modell hergestellt aus Rohr \varnothing 60,3 und \varnothing 42,4
- Verstellbare Halsweite und Fressplatzbreite
- Längeneinstellung durch Einschübe an den Gitterenden
- Automatische Rückstellung des Fangbügels
- Abweisbügel, Transpondersicherung, Lärmdämpfung

Günstig
und **Sicher**

BAUSATZ
ZUR
SELBST-
MONTAGE

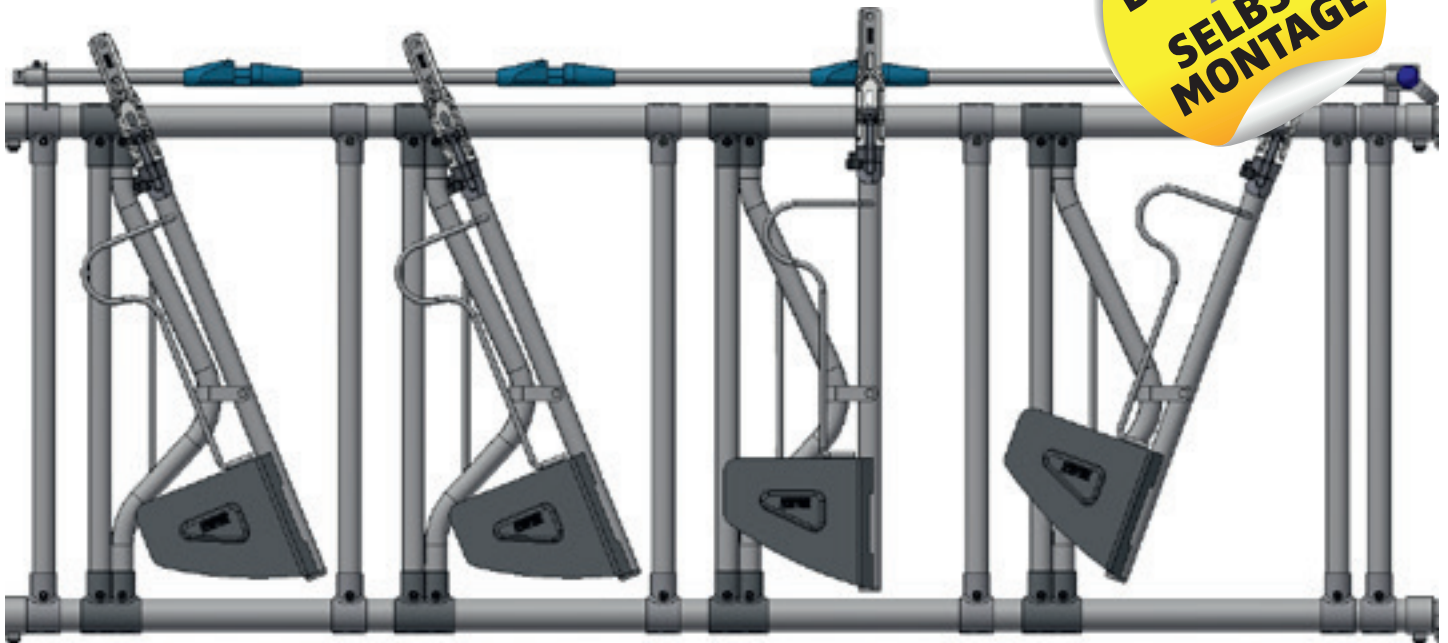

Das günstige Sicherheitsselbstfangfressgitter

Mit dem Sicherheitsgitter Typ Fiabilis von Hertlein treffen Sie die richtige Entscheidung.

Das Gitter ist einfach zu montieren, also ideal zum Selbstaufbau.

Flexibilität

Unser günstiges SSFG Typ Fiabilis ist mit einer verstellbaren Halsweite ausgestattet und wird von einem stabilen 2" (60,3 mm) Ober- und Unterrohr getragen. Die Schwinge ist in einem robusten verschleißarmen Drehgelenk gelagert.

Modellvielfalt und Erweiterung

Auch hier können Sie aus einem reichhaltigen Zubehör wählen.

Einsperrung

Die Einsperrung wird beim FIABILIS durch einen metallverstärkten Kunststoffriegel gewährleistet, der in eine Kunststofffalle einschnappt. Hierdurch ist das Gitter sehr leise, da keine Metallteile aufeinandergleiten. Der Absperrhebel kann bis zu 30 Fressstände auf einmal verschließen.

Ein solides Fundament schadet nie

Alle 2,50 m sollte eine Standsäule gesetzt werden. Das Fressgitter lässt sich vor oder zwischen die Standsäulen setzen. Eine Übersicht, welche Standsäule für Sie geeignet ist, erhalten Sie auf der nächsten Seite. Natürlich haben Sie die Wahl zwischen Säulen zum Einbetonieren oder alternativ Säulen, die Sie mit Hilfe von Betonankern auf den Boden dübeln können.

Argumente für das Hertlein Sicherheitsselbstfangfressgitter

Alle Einsperriegel sind stabile Kunststoffteile, somit ist die Geräusentwicklung stark reduziert.

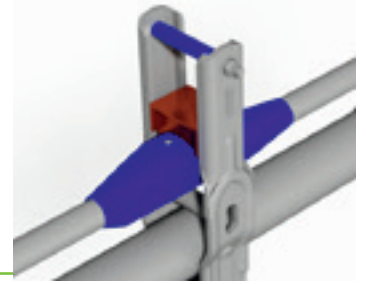

Flexibel, da schraubbar. Das Fressgitter passt sich an Ihren Stall an - nicht umgekehrt.



Ergonomische Fangbügellager mit verschleißarmen Drehgelenk.



Nachträglich anpassbar, da alles robust verschraubt



Stabile Befestigung an Standsäulen, Beton, Stahl oder Holzständern



komplett feuerverzinkt





Sicherheits-Selbstfangfressgitter Typ FIABILIS

Fressplatzbreite bei Bestellung mit angeben. Größere Fressplatzbreiten sind durch Einsetzen einer weiteren Sprosse möglich.

Artikel-Nr.	Bezeichnung
HE-FG-FIAB	Sicherheits-Selbstfangfressgitter FIABILIS
AG-869004	zusätzliche Sprosse für Fiabilis SSFG

Größe	Halsweite HW	Fressplatzbreite FPB	Rohrabstand lichte Weite RA
FIABILIS	18-27 cm	65-75 cm	88,5cm

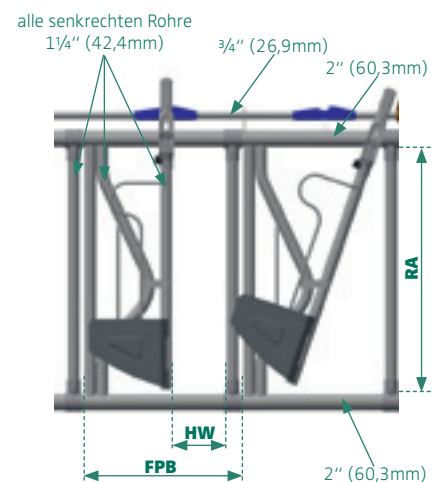

FIABILIS Fressgitter Verriegelungssatz

zusätzlich zu den Fressplätzen.

Zur Bedienung von max. 30 Fressplätzen.

Artikel-Nr.	Bezeichnung
HE-FG-S-SFG-V	Selbstfangfressgitter Verriegelungssatz



Türeinbau in Selbstfangfressgitter FIABILIS

Selbstverriegelnde Türe zum Einbau in das Fressgitter mit Edelstahl-Schnappverschluss. Die Einsperrfunktion wird durch die Rohrkupplung übertragen, somit entgehen keine kostbaren Fressplätze. Mit Bodenblech für den Barrenmauerbereich. Maximal 3 Fressplätze lassen sich als Türe gestalten.

Artikel-Nr.	Bezeichnung
HE-FG-FIAB-TUER	Türeinbau in FIABILIS Fressgitter
HE-PERSCHLUPF-FIAB	Personenschlupf in FIABILIS Fressgitter



Standsäulen für Selbstfangfressgitter FIABILIS

empfohlen für jeden 3. Platz

Artikel-Nr.	Bezeichnung
HE-SS2,5-D160	Standsäule 2½" (76,1 mm) 160 cm lang mit Bodenplatte
HE-SS2,5-D160G	Standsäule 2½" (76,1 mm) 160 cm lang gekröpft mit Bodenplatte
HE-SS2,5-D160B	Standsäule 2½" (76,1 mm) 160 cm lang mit Bodenplatte und Barrenwandplatte
HE-SS2,5-D160GB	Standsäule 2½" (76,1 mm) 160 cm lang gekröpft mit Bodenplatte und Barrenwandplatte
HE-SS2,5-E185	Standsäule 2½" (76,1 mm) 185 cm lang zum Einbetonieren
HE-SS2,5-E185G	Standsäule 2½" (76,1 mm) 185 cm lang gekröpft zum einbetonieren
HE-SS2,5-E185V	Standsäule 2½" (76,1 mm) 185 cm lang zum Einbetonieren mit Vollschelle
HE-SS2,5-E185GV	Standsäule 2½" (76,1 mm) 185 cm lang gekröpft zum Einbetonieren mit Vollschelle

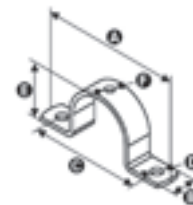

Fressgitterhalter für Selbstfangfressgitter Typ FIABILIS

benötigt pro Standsäule: 2 Stück

Artikel-Nr.	Bezeichnung
HE-FGH-2,0-2,0	für Standsäule 2" (60,3 mm)
HE-FGH-2,5-2,0	für Standsäule 2½" (76,1 mm)
HE-FGH-3,0-2,0	für Standsäule 3" (88,9 mm)
HE-FGH-BS-2,0-X	für Bausäule X mm (Bitte bei der Bestellung Ø in mm angeben)
HE-FGH-HS-2,0	für Holzsäule oder zur Montage an eine Wand
HE-RSH-2,0-MIT	Rohrstützel zur Montage der Tragrohre stirnseitig an eine Wand

Halter für Standsäule
0cm Abstand
2" / 2½" / 3"

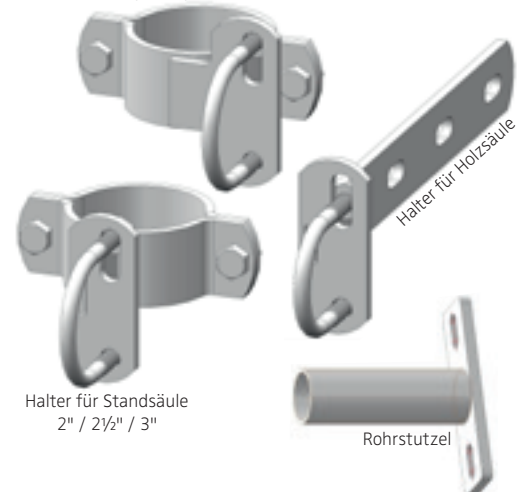

Halter für Standsäule
2" / 2½" / 3"

Rohrstützel

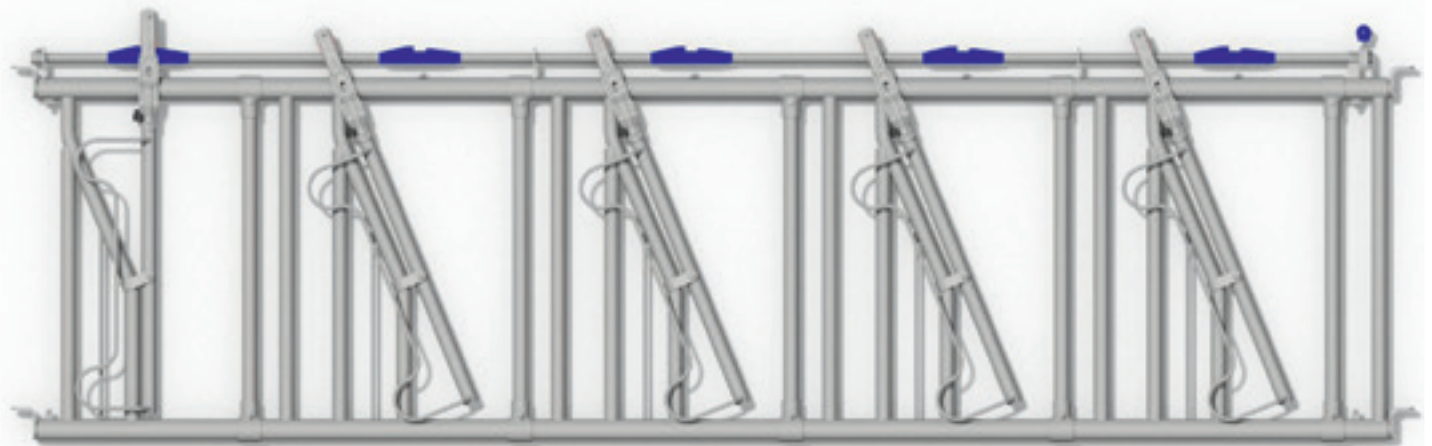

Ihre Vorteile

- günstiger Bausatz
- Verriegelung von oben
- Halsweite über Schellen verstellbar
- Einsperrung des Tieres durch einen Schieber, der auf einem geräuscharmen Polymeranschlag entlang gleitet.
- Einzelabspernung für jeden Platz
- Lärmdämpfung
- Abweisbügel

Günstig
und **Sicher**

Argumente für das Hertlein Selbstfangressgitter SECURIT

Das günstige Selbstfangressgitter

Mit dem Sicherheitsgitter Typ SECURIT von Hertlein treffen Sie die richtige Entscheidung. Das Gitter einfach zu montieren, also ideal zum Selbstaufbau.

Modellvielfalt und Erweiterung

Unser günstiges SFG Typ SECURIT ist mit einer verstellbaren Halsweite ausgestattet und wird von einem stabilen 2" (60,3 mm) Ober- und Unterrohr getragen. Sollte die Fressplatzbreite nicht ausreichen, so kann jederzeit eine zusätzliche Sprosse eingesetzt werden, um den Stand zu verbreitern.

Einsperrung

Die Einsperrung wird beim SECURIT durch einen metallverstärkten Kunststoffriegel gewährleistet, der in eine Kunststofffalle einschnappt. Hierdurch ist das Gitter sehr leise, da keine Metallteile aufeinandergleiten. Der Absperrhebel kann bis zu 30 Fressstände auf einmal verschließen.

Ein solides Fundament schadet nie

Alle 2,5 m sollte eine Standsäule gesetzt werden. Das Fressgitter lässt sich vor oder zwischen die Standsäulen setzen. Eine Übersicht, welche Standsäule für Sie geeignet ist, erhalten Sie auf der nächsten Seite. Natürlich haben Sie die Wahl zwischen Säulen zum Einbetonieren oder alternativ Säulen, die Sie mit Hilfe von Fixankern auf den Betonboden dübeln können.

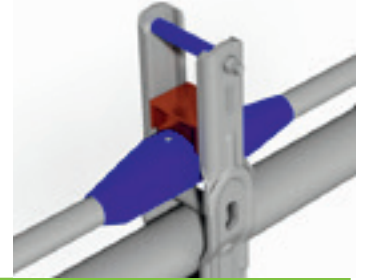

Alle Einsperriegel sind stabile Kunststoffteile somit ist die Geräuschentwicklung stark reduziert.



Flexibel, da schraubbar, Das Fressgitter passt sich an Ihren Stall an - nicht umgekehrt.



Ergonomische Fangbügellager mit verschleißarmem Drehgelenk.



Nachträglich anpassbar - da alles robust verschraubt



Stabile Befestigung an Standsäulen, Beton-, Stahl- oder Holzständern

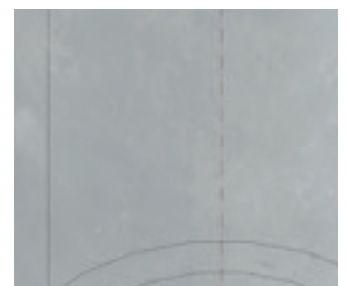

Komplett feuerverzinkt

PREIS-TIPP

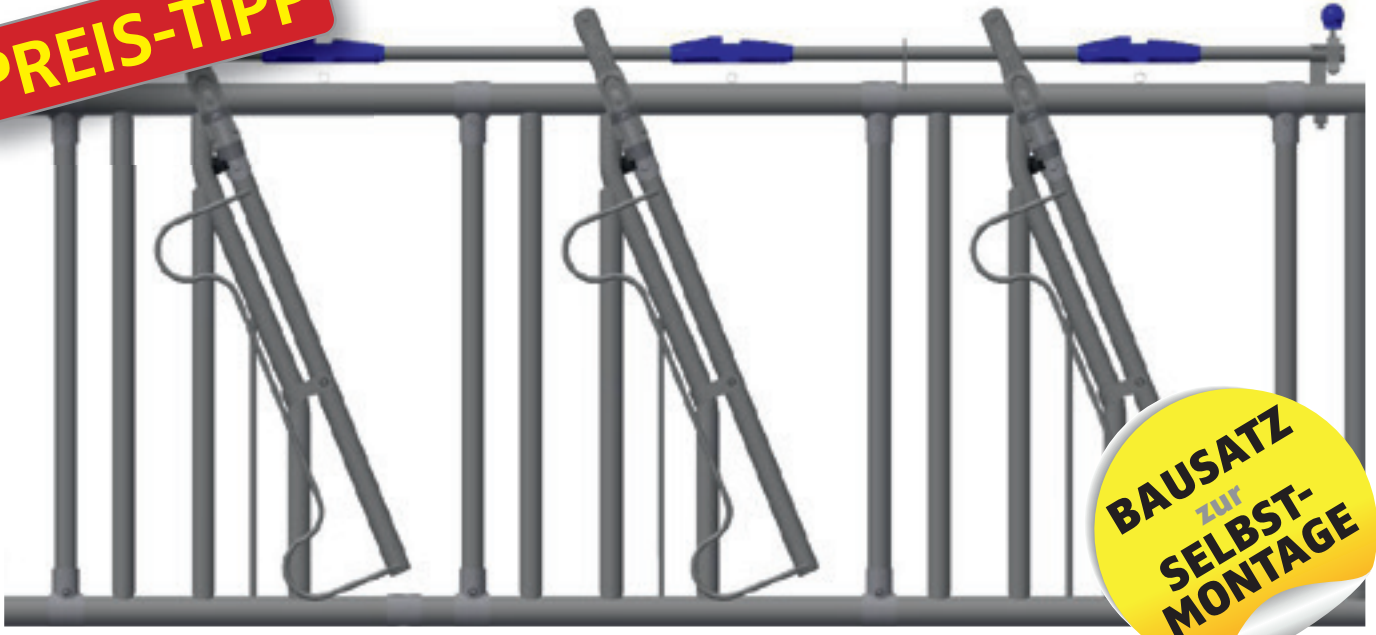

Selbstfangfressgitter SECURIT

Fressplatzbreite bei Bestellung mit angeben. Größere Fressplatzbreiten sind durch einsetzen einer weiteren Sprosse möglich.

Artikel-Nr.	Bezeichnung
HE-FG-SECURIT	Selbstfangfressgitter SECURIT

Größe	Halsweite HW	Fressplatzbreite FPB	Rohrabstand lichte Weite RA
SECURIT	22 cm	75 cm	88,5 cm

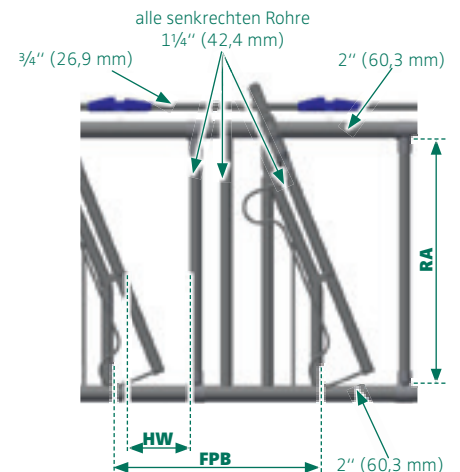

SECURIT Verriegelungssatz

Zur Bedienung von max. 30 Fressplätzen.

Artikel-Nr.	Bezeichnung
HE-FG-S-SFG-V	Selbstfangfressgitter Verriegelungssatz



Standsäulen für Selbstfangressgitter

empfohlen für jeden 3. Platz

Artikel-Nr.	Bezeichnung
HE-SS2,5-D160	Standsäule 2½" (76,1 mm) 160 cm lang mit Bodenplatte
HE-SS2,5-D160G	Standsäule 2½" (76,1 mm) 160 cm lang gekröpft mit Bodenplatte
HE-SS2,5-D160B	Standsäule 2½" (76,1 mm) 160 cm lang mit Bodenplatte und Barrenwandplatte
HE-SS2,5-D160GB	Standsäule 2½" (76,1 mm) 160 cm lang gekröpft mit Bodenplatte und Barrenwandplatte
HE-SS2,5-E185	Standsäule 2½" (76,1 mm) 185 cm lang zum Einbetonieren
HE-SS2,5-E185G	Standsäule 2½" (76,1 mm) 185 cm lang gekröpft zum Einbetonieren
HE-SS2,5-E185V	Standsäule 2½" (76,1 mm) 185 cm lang zum Einbetonieren mit Vollschelle
HE-SS2,5-E185GV	Standsäule 2½" (76,1 mm) 185 cm lang gekröpft zum Einbetonieren mit Vollschelle

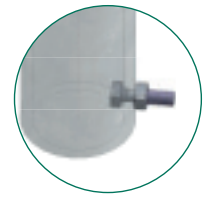
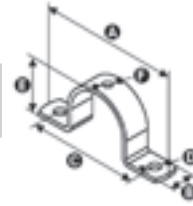

Fressgitterhalter für SECURIT Fressgitter

benötigt pro Standsäule: 2 Stück

Artikel-Nr.	Bezeichnung
HE-FGH-2,0-1,5	für Standsäule 2" (60,3 mm)
HE-FGH-2,5-1,5	für Standsäule 2½" (76,1 mm)
HE-FGH-3,0-1,5	für Standsäule 3" (88,9 mm)
HE-FGH-BS-1,5	für Bausäule XXX mm (Bitte bei der Bestellung Ø in mm angeben)
HE-FGH-HS-1,5	für Holzsäule oder zur Montage an eine Wand





RUNDBOGENGITTER PVB



Ihre Vorteile

- Fressgitter für gehörnte Tiere mit Verriegelung unten
- Verschleißarme Lagerung des Drehgelenks, kann geschmiert werden
- Unterstruktur aus Vierkantrrohr 80 x 80 mm
- An den Enden durch Einschübe verstellbar
- Verriegelung mit Raste aus hochwiderstandsfähigem Polyamid
- Modell hergestellt aus Vierkantrrohr 80 mm und Rundrohren Durchmesser 48 mm
- Abstand zwischen den Befestigungen: 61 cm
- Mit PER-Einschüben geliefert

Günstig
und **Sicher**

PREIS-TIPP

Das günstige Rundbogengitter

Mit dem Rundbogengitter PVB Milchkuh von Hertlein treffen Sie die richtige Entscheidung.

Das Gitter ist in Fixlängen fertig geschweißt erhältlich und kann so preisgünstig gefertigt werden

Flexibilität

Sie haben die Wahl aus verschiedenen Elementbreiten mit unterschiedlichen Fressplatzbreiten

Einsperrung

Die Einsperrung wird beim PVB Milchkuh durch einen Polyamidschieber gewährleistet, der in eine Metallfalle einschnappt. Hierdurch ist das Gitter sehr leise, da keine Metallteile aufeinandergleiten. Bei jedem Fressplatz ist eine Einzeleinsperrung mit inbegriffen. So ist eine Behandlung am Fressgitter in eingesperrem Zustand, unter anderem durch den Tierarzt, leicht möglich.

Der Absperrehebel ist fest mit jedem Element montiert, kann nur für dieses genutzt und nicht verlängert werden.

Argumente für das Hertlein Rundbogengitter PVB Milchkuh

Alle Einsperriegel sind stabile Kunststoffteile, somit ist die Geräuschentwicklung stark reduziert.



Ergonomische Fangbügellager mit verschleißarmem Drehgelenk.



PVB Milchkuh Rundbogengitter

benötigt pro Standsäule werden 2 Stück

Artikel-Nr.	Bezeichnung
AG-860616	5 Plätze auf 4 m HW:214 mm
AG-860617	6 Plätze auf 4 m HW:198 mm
AG-860610	7 Plätze auf 5 m HW:206-251 mm
AG-860611	8 Plätze auf 5 m HW:180 mm
AG-860613	8 Plätze auf 6 m HW:189-234 mm
AG-860614	9 Plätze auf 6 m HW:183 mm
AG-860622	1 Platz auf 1 m HW:197-242 mm
AG-860618	4 Plätze auf 3 m HW:188 mm

Das Gitter wird zwischen den Säulen montiert. Die mitgelieferten Einschübe werden in Schellen für Standsäulen oder in Anschraubteilen für die Wand- oder Pfostenmontage befestigt. Mittelstütze per Verstärkung zwingend auf der Futtertischkante anbringen. (AG-860459 oder AG-860583)

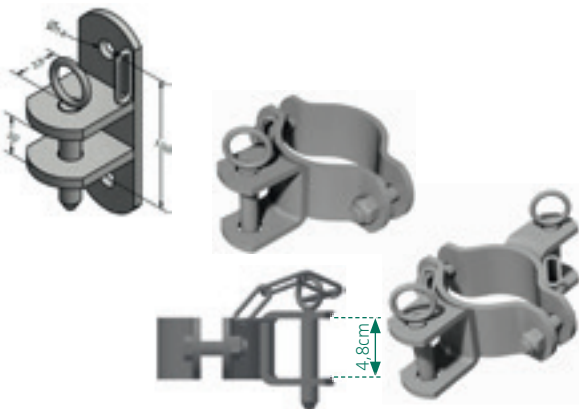

Schellen und Anschraubteile

Schellen sind hier in unseren Standardgrößen aufgeführt. Andere Größen oder Sonderanfertigungen sind ebenso lieferbar.

Artikelnummer	Bezeichnung
LA-70339700	Anschraubteil, einfach
AG-867614	Schelle 2½" (76,1 mm), einfach mit Bolzen an Kette
AG-867615	Schelle 2½" (76,1 mm), zweifach mit Bolzen an Kette
AG-860459	Verstärkung PVB Rohr 80x80 mm für 160-250 mm Barrenmauerbreite
AG-860583	Verstärkung PVB Rohr 80x80 mm für 100-150 mm Barrenmauerbreite



DIAGONALGITTER

Ihre Vorteile

- Leise, da keine beweglichen Teile
- flexibel in der Anwendung
- kostengünstiges Gitter
- Schnell montiert

PREIS-TIPP

Günstig und flexibel

Diagonalgitter / Schrägfressgitter

einfach zu montieren ungeschlagen im Preis. Die Fressplatzbreite bzw. Halsweite kann frei eingestellt werden.

Artikel-Nr.	Bezeichnung
HE-FG-DIA25	Diagonal Fressgitter 25 cm Breite
HE-FG-DIA30	Diagonal Fressgitter 30 cm Breite

ALTERNATIV ALS EINZELTEILE

AG-869026	Anfangs- und Endbock inkl. 3 T-Schellen
AG-869025	Diagonalstrebe Fressgitter 2 inkl. T-Schellen
KI-1004060023	Ober- und Unterrohr 2" (60,3 mm)

Fressgitterhalter für Diagonal-Fressgitter

benötigt pro Standsäule werden 2 Stück

Artikel-Nr.	Bezeichnung
HE-FGH-2,0-2	für Standsäule 2" (60,3 mm)
HE-FGH-2,5-2	für Standsäule 2½" (76,1 mm)
HE-FGH-3,0-2	für Standsäule 3" (88,9 mm)
HE-FGH-BS-2	für Bausäule XXX mm (Bitte bei der Bestellung Ø in mm angeben)
HE-FGH-HS-2	für Holzsäule oder zur Montage an eine Wand

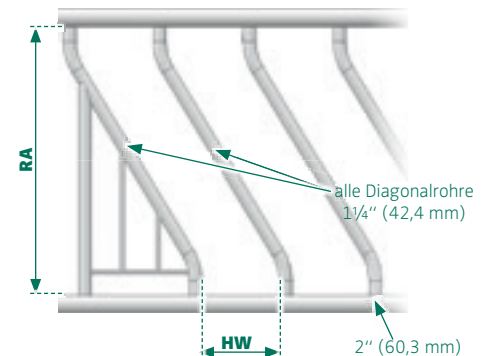



FRESSLIEGEBUCHTEN

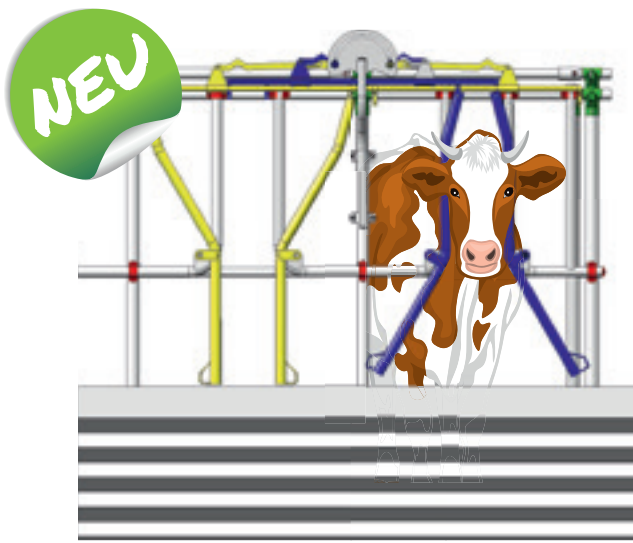

Umbau vom Anbindestall zum Laufstall

Ihre Vorteile

- einfacher und kostengünstiger Umbau Ihrer Anbindehaltung
- Viele Möglichkeiten für Ihre Anforderungen. Wir beraten Sie ausführlich.

Jetzt NEU:

- Scherenfressgitter SAX zur Halseinsperrung in der Fressliegebucht

Fressgitter



+

mögliche Trennrahmen

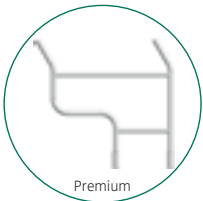

Premium

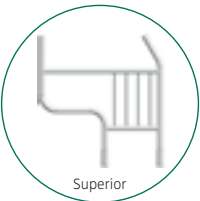

Superior



Agri

mögliches Zubehör

+



Einsperrbügel*

*nur bei Bügel Superior möglich

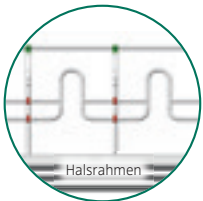

+

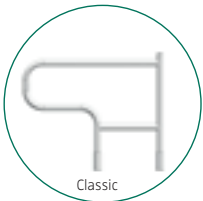

Classic

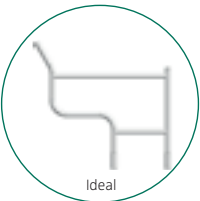

Ideal



+

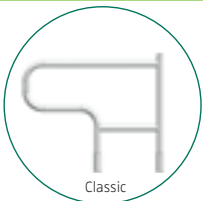

Classic

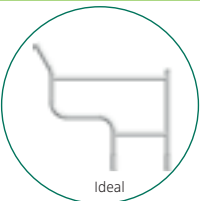

Ideal



+



Sax

+

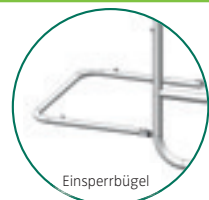

Einsperrbügel

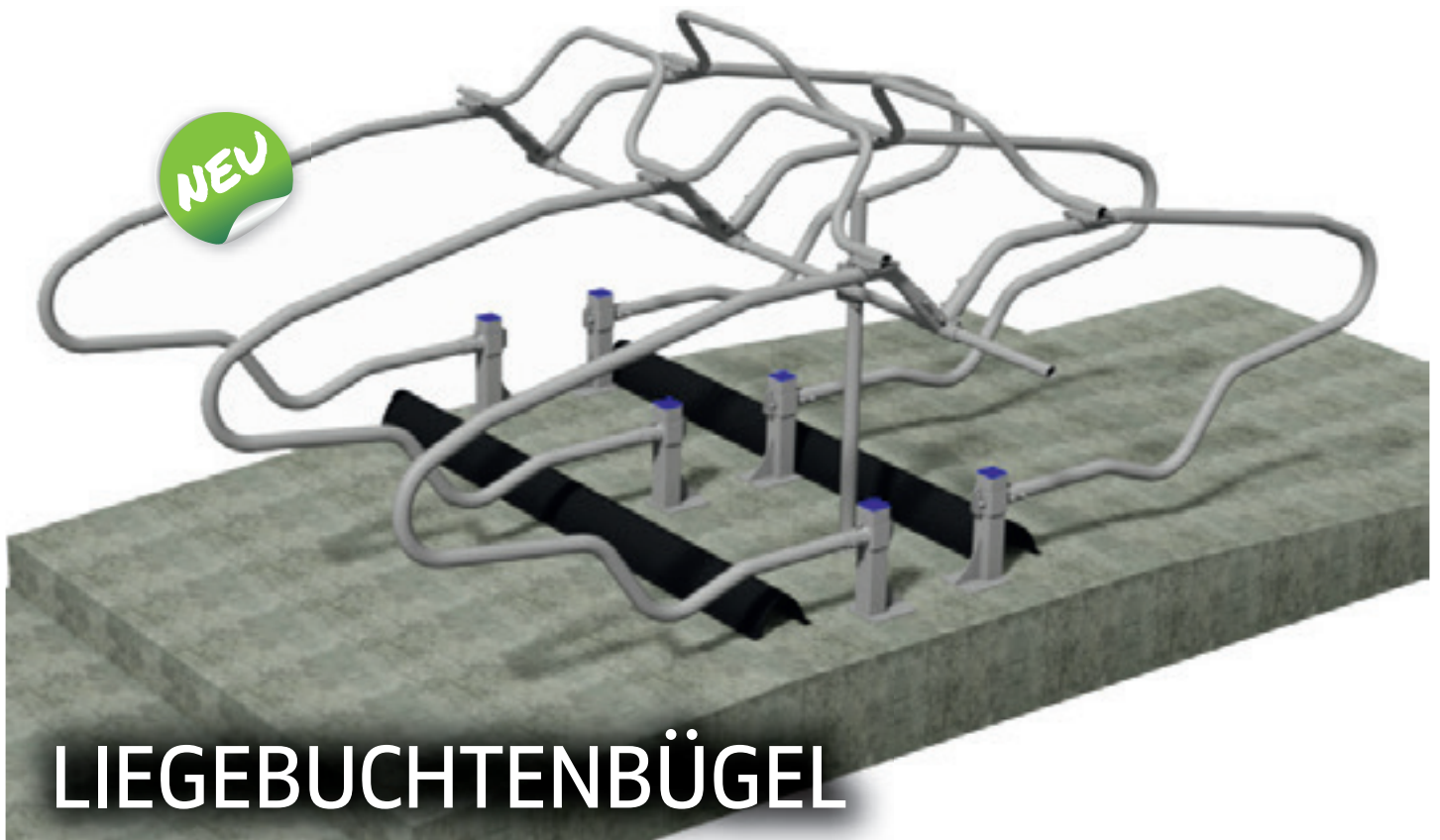

LIEGEBUCHTENBÜGEL

AGRICONFORT Einzelliegebucht

Modular erweiterbar. Ergonomische Liegebuchtenform erleichtert das Aufstehen und Ablegen der Kuh. Kostengünstiges und robustes Liegebuchtenssystem

Artikel-Nr.	Bezeichnung
HE-LB-AGRI-E	Agriconfort Einzelliegebucht mit Bodenfuß, Querrohr, Schellen und Betonankern (ohne Nackenrohr)
AG-860086	Pfosten Ø60 mm auf Bodenplatte (einen Pfosten alle 10 Plätze)

AGRICONFORT Doppelliegebucht

Modular erweiterbar

Artikel-Nr.	Bezeichnung
HE-LB-AGRI-D	Agriconfort Doppelliegebucht mit Bodenfuß, Querrohr, Schellen und Betonankern (ohne Nackenrohr)
AG-860086	Pfosten 2" (60,3 mm) auf Bodenplatte (einen Pfosten alle 10 Plätze)

Zubehör

für AGRICONFORT Einzelliegebucht

Artikel-Nr.	Bezeichnung
HE-NACKR-SCH	gebogenes Nackenrohr 1½" (48,3 mm) inkl. Nackenrohrschelle und Befestigungsmaterial
HE-NACKR-KPL	gebogenes Nackenrohr 1½" (48,3 mm) mit Nackenkette und Schutzrohr inkl. stabiler Nackenrohrbügelplatte und Befestigungsmaterial
HE-NACKHALT	Halterungen für Nackenkette Anfangs- und Endstand zum Spannen der Nackenkette. Wird 1x für jede durchgehende Reihe der Liegebuchten benötigt.

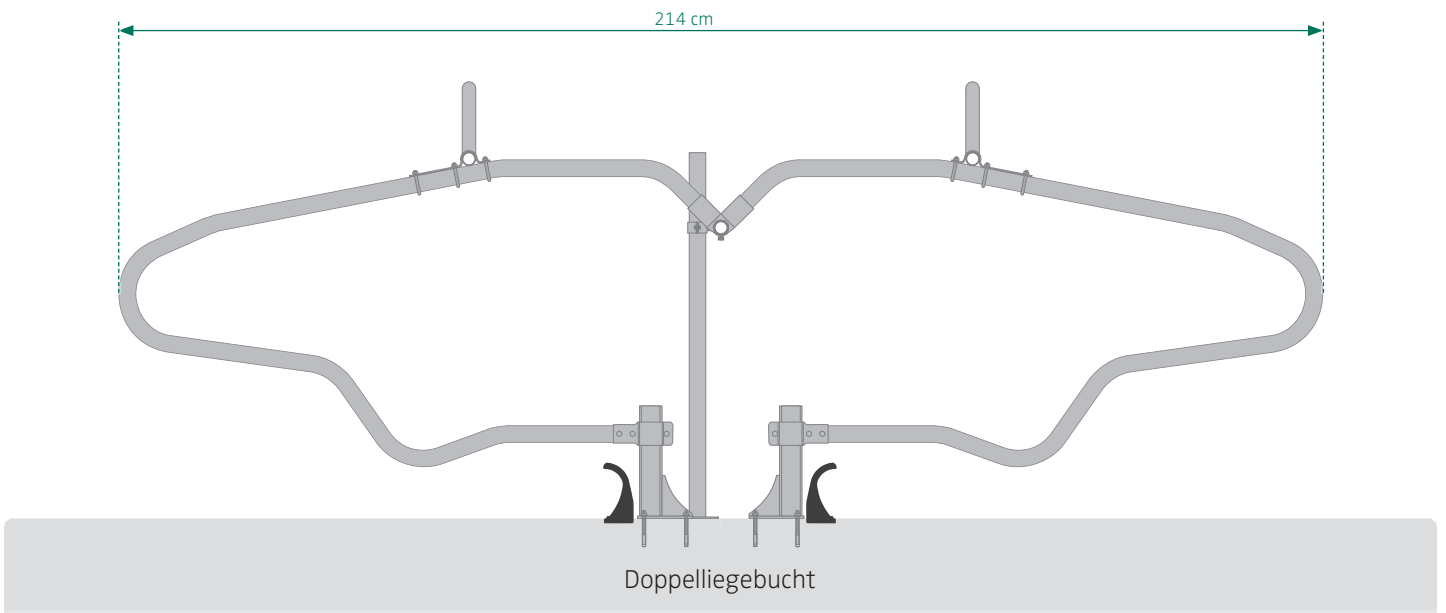
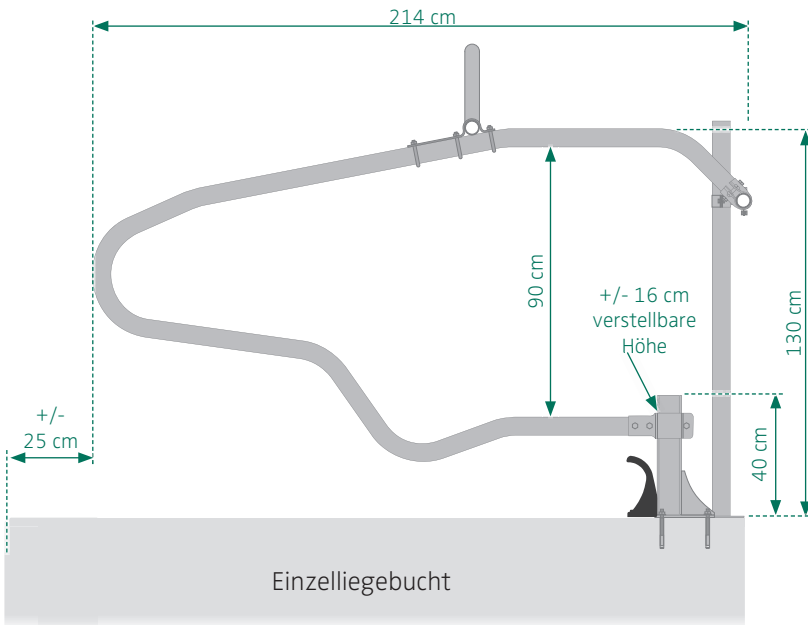

Hertlein Freiraumliegebucht in einer Hochbucht oder Tiefbucht mit betoniertem Kopfkasten

Freiraumliegebucht Typ GERMANIA

Artikel-Nr.	Bezeichnung
AG-863853	Hertlein Freiraumliegebuchtenbügel Germania 180 cm
AG-863811	Hertlein Freiraumliegebuchtenbügel Germania 200 cm EMPFEHLUNG
AG-863852	Hertlein Freiraumliegebuchtenbügel Germania 220 cm
LA-7031670807	T-Schelle spezial 2½" x 2" (2 Stück pro Liegebuchtenbügel an die Standsäule)
HE-SS2,5-D120	Standsäule 2½" (76,1 mm) 120 cm lang mit Bodenplatte für Hochbucht inkl. verz. Betonankern
HE-SS2,5-E-150	Standsäule 2½" (76,1 mm) 150 cm lang zum Einbetonieren für Hochbucht

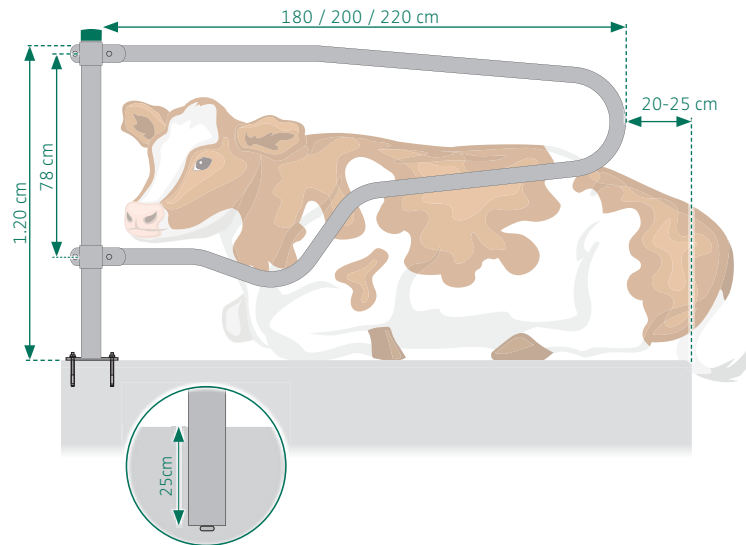

Hertlein Freiraumliegebucht in einer Tiefbucht

Freiraumliegebucht Typ GERMANIA

Artikel-Nr.	Bezeichnung
AG-863853	Hertlein Freiraumliegebuchtenbügel Germania 180 cm
AG-863811	Hertlein Freiraumliegebuchtenbügel Germania 200 cm EMPFEHLUNG
AG-863852	Hertlein Freiraumliegebuchtenbügel Germania 220 cm
LA-7031670807	T-Schelle spezial 2½" x 2" (2 Stück pro Liegebuchtenbügel an die Standsäule)
HE-SS2,5-D150	Standsäule 2½" (76,1 mm) 150 cm lang mit Bodenplatte für Tiefbucht inkl. Edelstahl Betonankern
HE-SS2,5-E175	Standsäule 2½" (76,1 mm) 175 cm lang zum Einbetonieren für Tiefbucht

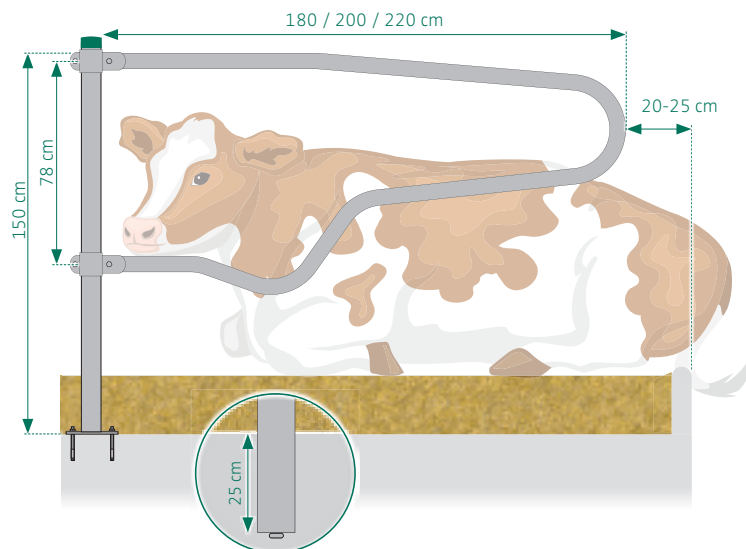

Hertlein Freiraumliegebucht ASR in einer Hochbucht oder Tiefbucht mit betoniertem Kopfkasten

Freiraumliegebucht Typ GERMANIA

Artikel-Nr.	Bezeichnung
AG-873106	Hertlein Freiraumliegebuchtenbügel ASR 180 cm inkl. Kopf T-Schelle
AG-873102	Hertlein Freiraumliegebuchtenbügel ASR 200 cm inkl. Kopf T-Schelle EMPFEHLUNG
AG-873104	Hertlein Freiraumliegebuchtenbügel ASR Germania 220 cm
LA-7031670807	T-Schelle spezial 2½" x 2" (2 Stück pro Liegebuchtenbügel an die Standsäule)
KI-1004060022	Aufsprungrohr 1½" (48,1 mm)(Lauflänge)
HE-SS2,5-D120	Standsäule 2½" (76,1 mm) 120 cm lang mit Bodenplatte für Hochbucht inkl. verz. Betonankern
HE-SS2,5-E-150	Standsäule 2½" (76,1 mm) 150 cm lang zum Einbetonieren (25 cm) für Hochbucht

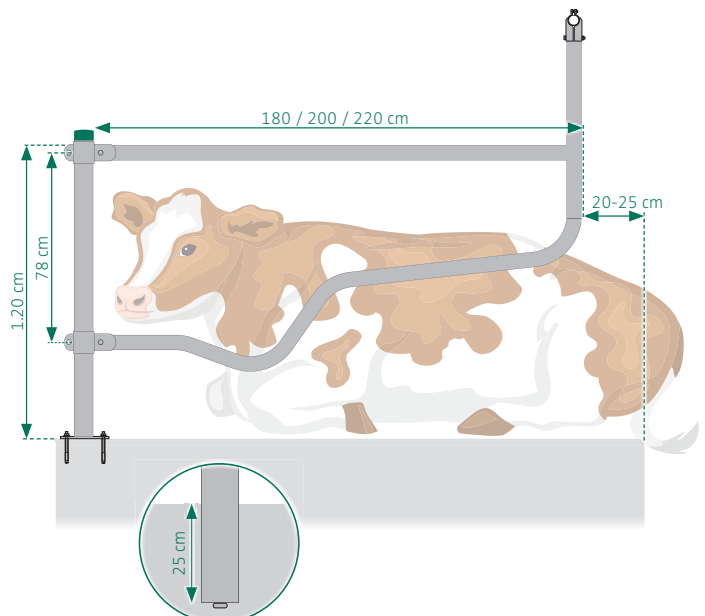

Hertlein Freiraumliegebucht ASR in einer Tiefbucht

Freiraumliegebucht Typ ASR

Artikel-Nr.	Bezeichnung
AG-873106	Hertlein Freiraumliegebuchtenbügel ASR 200 cm inkl. Kopf T-Schelle EMPFEHLUNG
AG-863811	Hertlein Freiraumliegebuchtenbügel ASR 200 cm inkl. Kopf T-Schelle EMPFEHLUNG
AG-863852	Hertlein Freiraumliegebuchtenbügel ASR 220 cm inkl. Kopf T-Schelle
LA-7031670807	T-Schelle spezial 2 1/2" x 2" (2 Stück pro Liegebuchtenbügel an die Standsäule)
KI-1004060022	Aufsprungrohr 1 1/2" (48,3 mm) (Lauflänge)
HE-SS2,5-D150	Standsäule 2 1/2" (76,1 mm) 150 cm lang mit Bodenplatte für Tiefbucht inkl. Edelstahl Betonankern
HE-SS2,5-E175	Standsäule 2 1/2" (76,1 mm) 175 cm lang zum Einbetonieren (25cm) für Tiefbucht

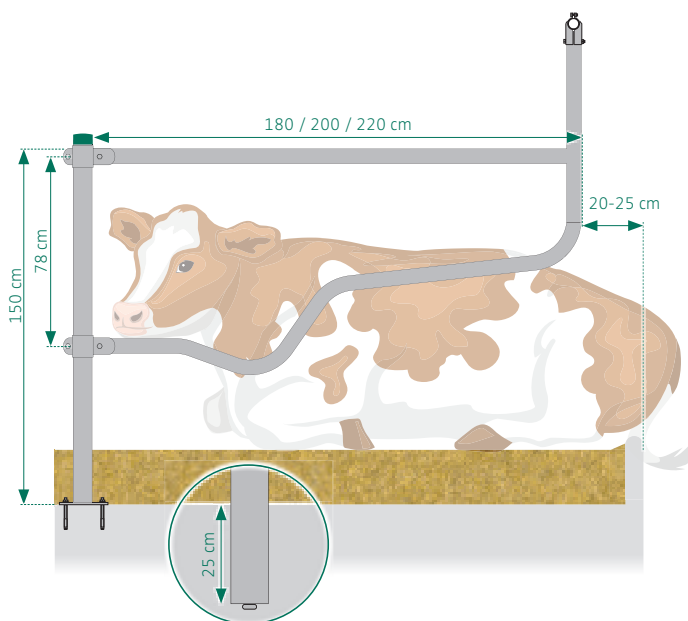

Hertlein Liegebuchtenbügel Typ CORDOBA

Der CORDOBA Bügel ist eine Weiterentwicklung des H-Liegebuchtenbügels. Die Vorteile der standsäulenfreien Montage wird durch Freiheit im Liegebereich der Kuh ergänzt, so haben Ihre Tiere beim Aufstehen und Niederlegen mehr Platz.

Aus 2" Rohr (60,3 x 2,9 mm), Länge 2,00 m. Keine störenden Pfosten im hinteren Liegebereich.

Artikel-Nr.	Bezeichnung
AG-863011	Liegeboxenbügel Cordoba 205 cm zum Dübeln mit Betonankern Ø12mm
AG-863000	Liegeboxenbügel Cordoba 205 cm zum Einbetonieren
KI-3517050065	Betonanker M12x110 verzinkt
KI-3517050056	Betonanker M12x118 Edelstahl V4A

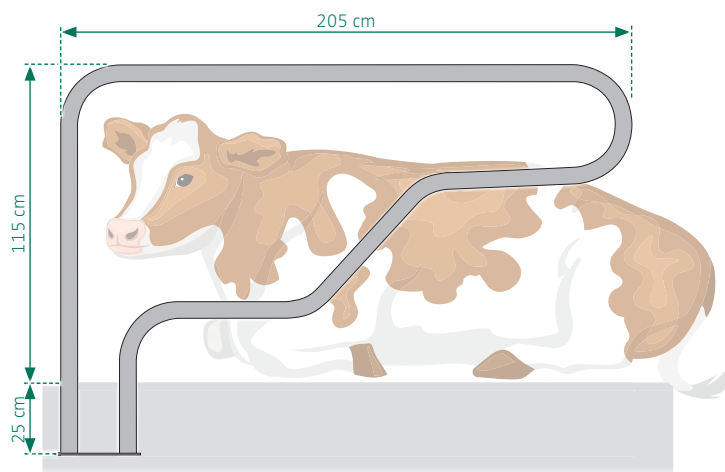
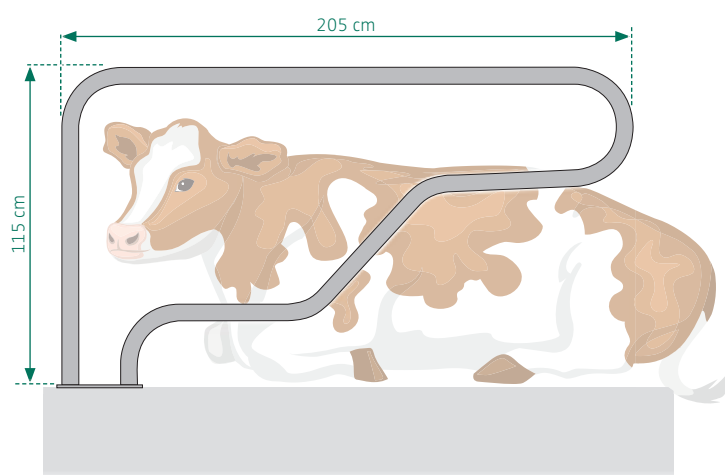

Einbau Hertlein Standsäule für Liegebucht

Hochbucht

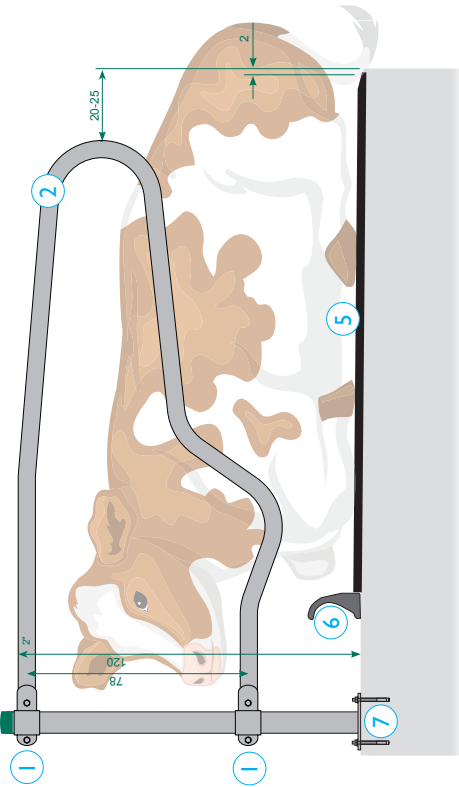

- | | |
|---|---|
| 1 | T-Schelle spezial 2 1/2 x 2 (76x60) Bei Doppelliegebucht Doppel-T-Schelle spezial 2 1/2 x 2 (76 x 60) |
| 2 | Freiraumliegebuchtenbügel |
| 3 | Freiraumliegebuchtenbügel mit Aufsprungrohr |
| 4 | T-Schelle geteilt 1 1/2 x 2 (48 x 60) |
| 5 | Gummimatte (Bei Wingflex geglätteter Betonboden notwendig!) |
| 6 | Bügschwelle / Kralburg ErgoBoard / Bugrohr |
| 7 | Standsäule zum dübeln, mit 4 Fixankern M12x110 |

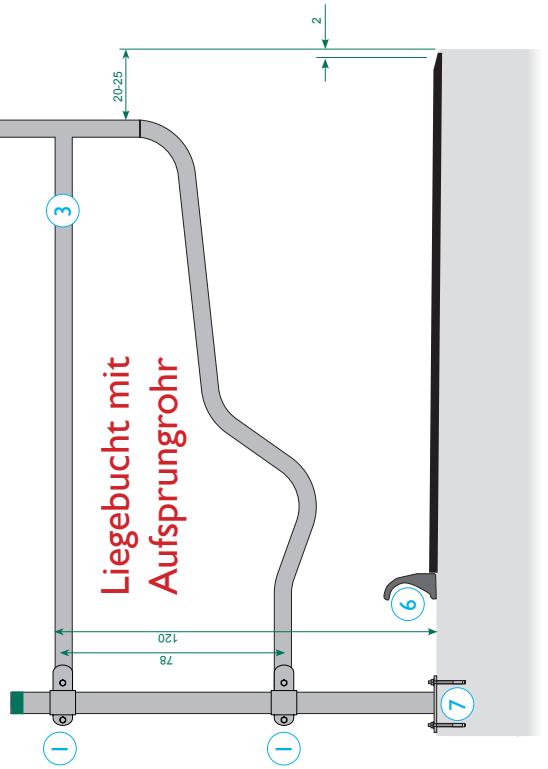

Liegebucht mit Aufsprungrohr

Einbau Hertlein Standsäule für Liegebucht

Tiefbucht

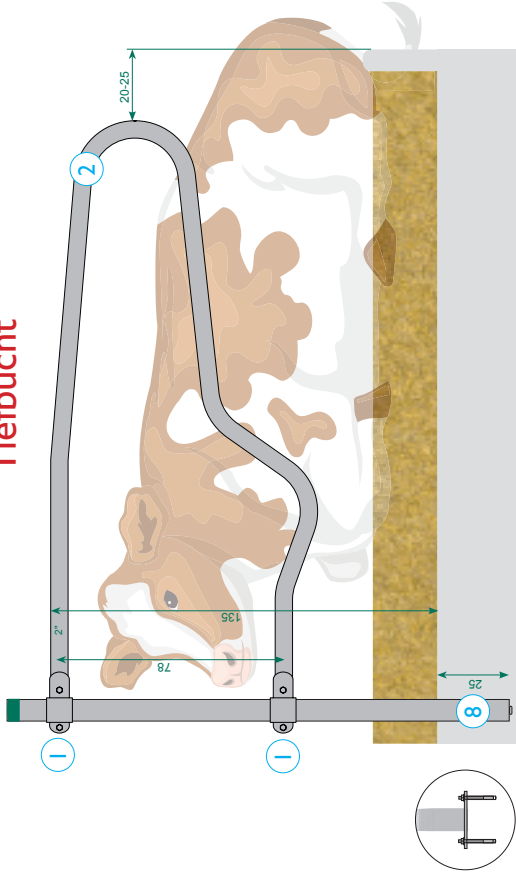

- | | |
|---|---|
| 1 | T-Schelle spezial 2 1/2 x 2 (76x60) Bei Doppelliegebucht Doppel-T-Schelle spezial 2 1/2 x 2 (76 x 60) |
| 2 | Freiraumliegebuchtenbügel |

- | | |
|---|--|
| 8 | Standsäule zum einbetonieren, mit angeschweißtem Verdrehschutz |
|---|--|

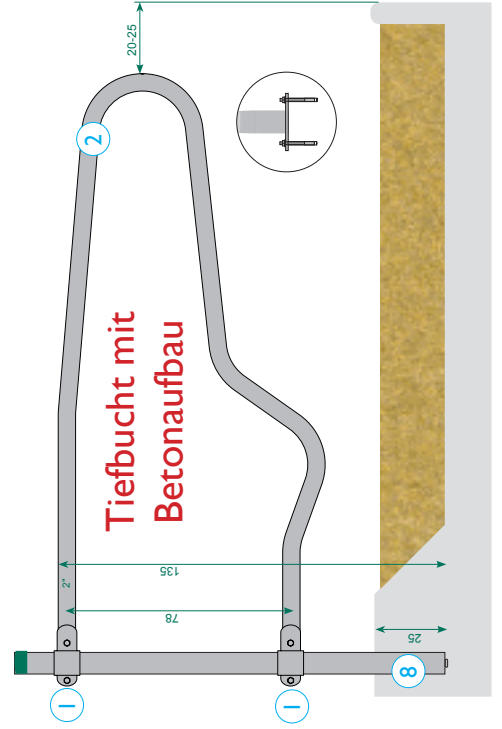

Tiefbucht mit Betonaufbau

Einbau Hertlein Standsäule für Liegebuchten

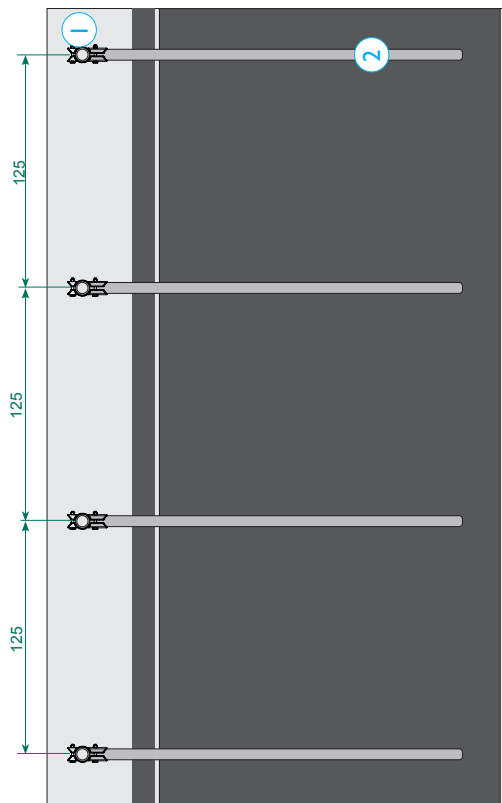

Empfohlene Vorgehensweise zur Montage der Liegebuchten

1. Standsäulen montieren
2. Gummimatten montieren
3. Liegebuchtenbügel montieren
4. Nacken und Nasenrohr montieren

1	Standsäule 2 1/2 (76) mit 2 Stück T-Schelle spezial 2 1/2 x 2 (76 x 60)
2	Liegebuchtenbügel
3	Querrohr 2 Zoll (60) 2 Stück
4	3-Loch T-Schelle 2 x 2 (60 x 60)
5	Standsäule 2 1/2 (76) mit 2 Stück Querschelle 2 1/2 x 2 (76x60)

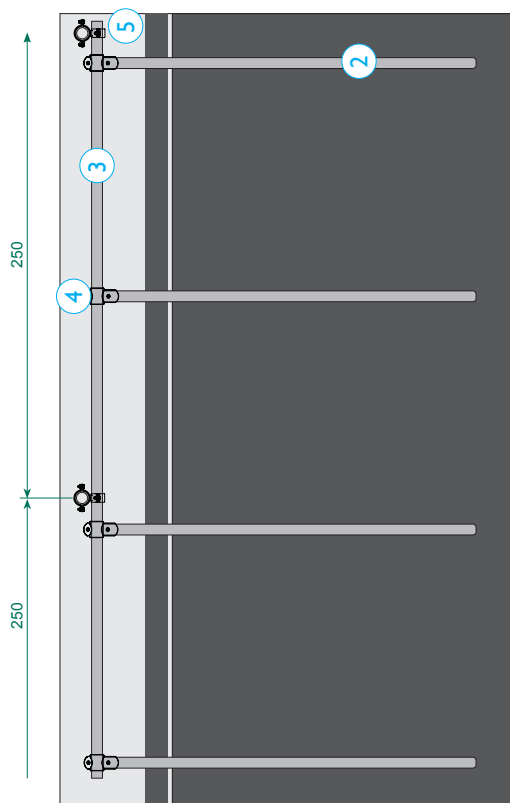

Einbau Hertlein Zubehör für Liegebucht

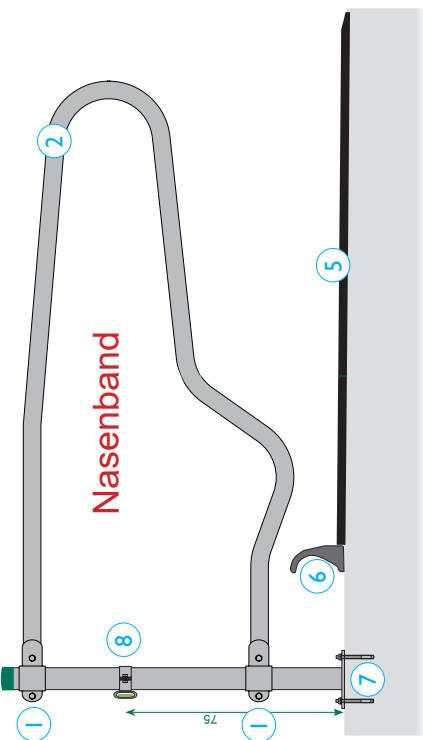

1	T-Schelle spezial 2 1/2 x 2 (76x60) Bei Doppelliegebucht Doppel-T-Schelle spezial 2 1/2 x 2 (76 x 60)
2	Freiraumliegebuchtenbügel
3	Hertlein Gurtband 50mm
4	Gurtaufhängung aus 2 Stück Befestigungsösen und 2 Fixankern M10x90

5	Gummimatte (Bei Wingflex geglätteter Boden notwendig)
6	Bügelwelle / Krablung Ergoboard / Bügrohr
7	Standsäule zum dübeln, mit 4 Fixankern M12x110
8	Schelle 2 1/2 (60) für Nasenband
9	Gurtspanner mit 2 Stück Fixankern M12x110

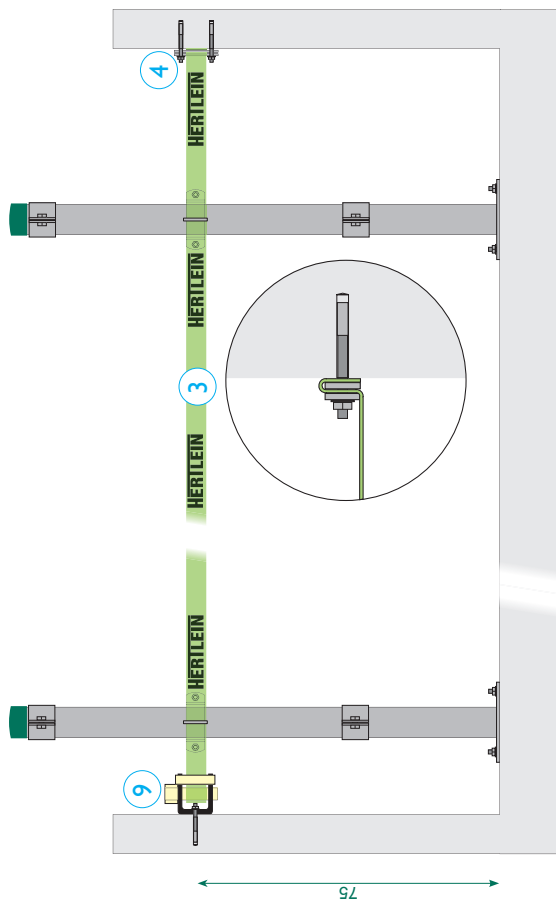



NACKENBEGRENZUNG

Das gebogene Nackenrohr mit Kette gibt Ihren Tieren die nötige Freiheit beim Aufstehen, da es keine starre Begrenzung darstellt, sondern die Nackenkette in begrenztem Maße nachgibt.

Das System besteht aus dem gebogenen Nackenrohr, der Nackenkette im Schutzrohr, einem Spannmechanismus mit Feder und den Kettenführungen. Durch das gebogene Nackenrohr, schaffen Sie Freiheit beim Aufstehen, und behalten dennoch die Stabilität für die Liegebuchtenbügel.

Das gebogene Nackenrohr mit Nackenkette lässt sich in der Regel auch in bestehende Stallungen integrieren, somit steigern Sie effizient das Tierwohl, denn Sie ermöglichen Ihren Kühen eine artgerechte Körperhaltung beim Aufstehen.

Ein Hertlein Produkt - Einfach clever!

Einzelteile für Nackenrohr

Artikel-Nr.	Bezeichnung	Einheit
HE-NACKR-R	Nackenrohr 1½" verzinkt gebogen, ohne Schellen	pro Liegeplatz
KI-1004060022	Nackenrohr 1½" verzinkt gerade, ohne Schellen	pro Laufmeter
LA-0221004	Hertleins robuste Nackenrohrbügelplatte mit 4 Bügelschrauben 2" und 2 Bügelschrauben 1½"	pro Liegeplatz
HE-NACKRPL-GEB	Nackenrohrplatte gebogen 2" x 1½" verzinkt, inkl. 3 Bügelschrauben 2"	pro Liegeplatz

Hertlein gebogenes Nackenrohr - Die sanfte Begrenzung mit Kette

Komplettpakete

Artikel-Nr.	Bezeichnung	Einheit
HE-NACKR-KPL	Nackenrohr 1½" (48,3 mm) gebogen mit Hertlein Nackenrohrbügelplatte, Nackenkette, Befestigungs- und Spannmaterial, pro Liegebucht.	pro Liegeplatz
HE-NACKHALT	Halterungen für Nackenkette, Anfangs- und Endstand. Pro Buchtenreihe wird je 1 Satz benötigt, Bei Doppelliegebuchten entsprechend 2 Sätze, usw..	pro Liegebuchtenreihe

Hertlein Nackenrohr gerade

Komplettpakete

Artikel-Nr.	Bezeichnung	Einheit
HE-NACKR-KPL	Nackenrohr 1½" gerade mit Nackenrohrplatte	pro Liegeplatz
HE-HE-RSH1,5MIT	Rohrstützelhalter zur Befestigung des Nackenrohres stirnseitig an einer Wand	pro Liegebuchtenreihe

Artikel-Nr.	Bezeichnung	Einheit
HE-NACKRH-2T	Nackenrohrhalter 2-teilig, die preisgünstige Alternative	pro Liegeplatz
LA-0221016	Nackenkettenthalter zur Montage auf die Hertlein Nackenrohrbügelplatte mit verlängerter 2" Bügelschraube	pro Liegeplatz
LA-0221016-K	Nackenkettenthalter zur Montage auf den 2" Liegebuchtenbügel mit 2" Bügelschraube	pro Liegeplatz
HE-NACKKET	Nackenkette mit Schutzrohr je Laufmeter	pro Laufmeter

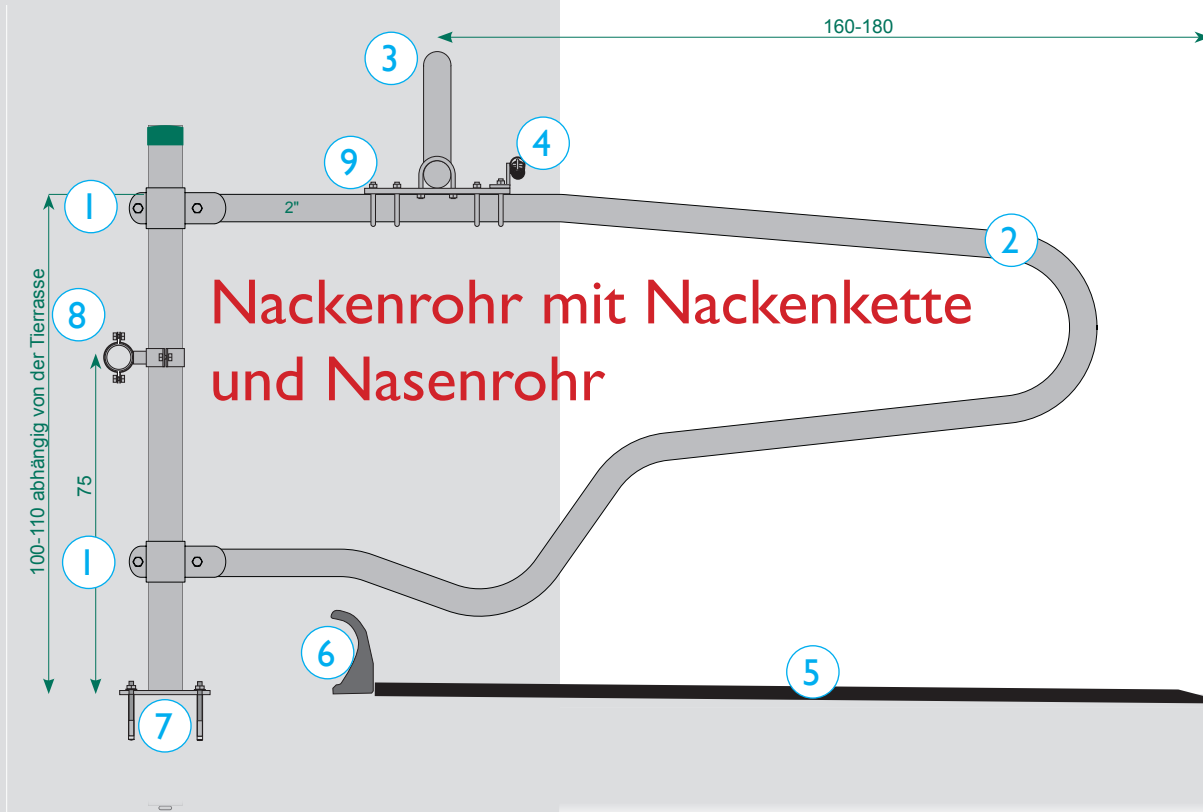

1	T-Schelle spezial 2½ x 2 (76x60) Bei Doppelliegebucht Doppel-T-Schelle spezial 2½ x 2 (76 x 60)
2	Freiraumliegebuchtenbügel
3	Hertlein gebogenes Nackenrohr 2 (60)
4	Nackenkettenthaler befestigt an der Nackenrohrbügelplatte

6	Bugschwelle / Kraiburg ErgoBoard / Bugrohr
7	Standsäule zum dübeln, mit 4 Fixankern M12x110
8	Querschelle 2½ (76) x 2 (60) für Nasenrohr
9	Nackenrohrbügelplatte mit 4 Rohrbügeln 2 (60) und 2 Rohrbügeln 1½ (48)

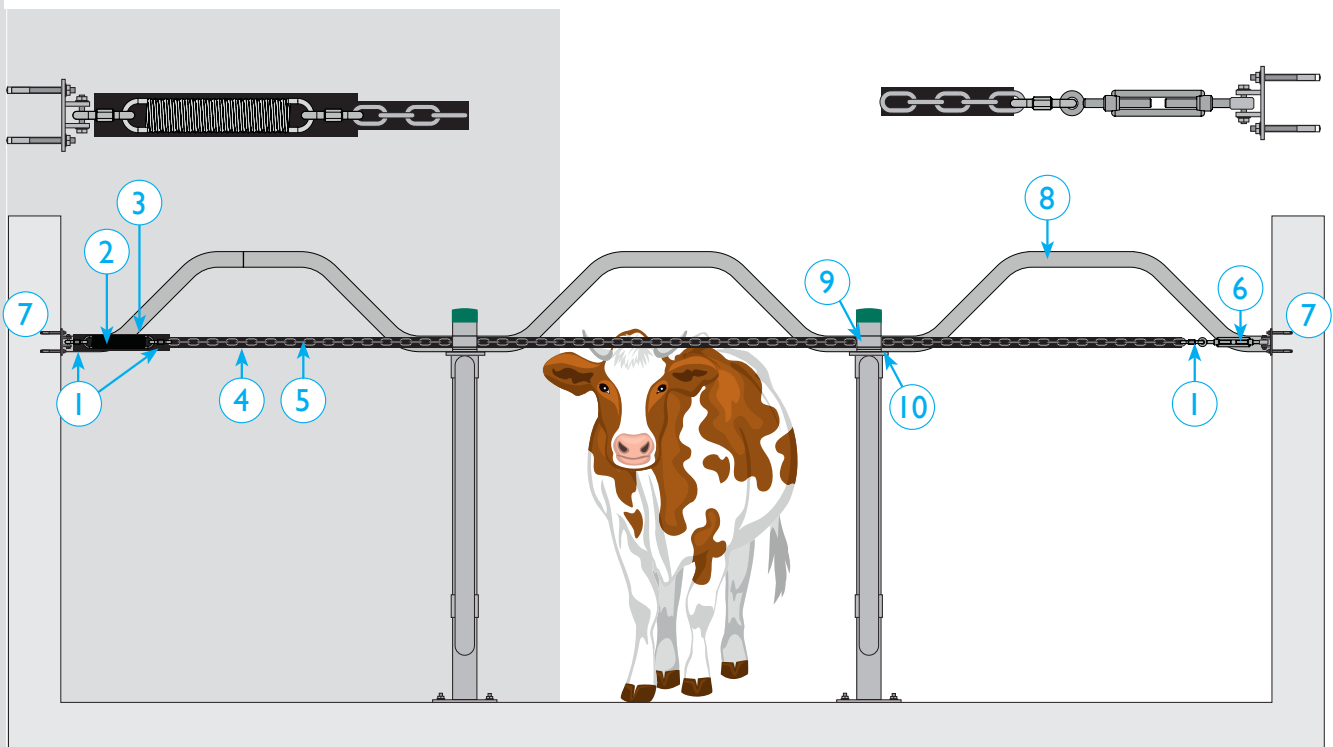

1	Schnellverschluss/Notglied
2	Zugfeder
3	Federschutzrohr Ø50x300mm
4	Nackenkette
5	Schutzrohr Ø32mm
6	Spannschloss M10

7	Wandhalter mit je 2 Fixankern und 1 Schraube M12x60 mit STOP-Mutter M12
8	Nackenrohr
9	Kettenthaler an der Bügelplatte oder am Liegebuchtenbügel
10	Nackenrohrbügelplatte

Nacken-und Nasenband

Wir haben eine einfache aber wirkungsvolle Nacken- und Nasenbegrenzung im Sortiment.

Das Band wird durch einen stabilen Mechanismus immer auf Spannung gehalten und zeigt dem Tier sanft seine Begrenzungen in der Bucht an. Die Gurtführung erfolgt mit Schellen an Standsäulen, Liegebuchtenbügeln oder anderen verfügbaren Stellen. (Die Schellen sind in vielen Größen verfügbar, somit auch ideal als Nachrüstung).

So ist die Begrenzung immer an entsprechender Stelle und durch die Elastizität des Bandes wird eine Verletzung des Tieres verhindert.

Artikelnummer	Bezeichnung
HE-GURTSPANN	Gurtspannsystem für Nasen- und Nackenband
GW-70051	Nasen- und Nackenband 50mm breit grün
HE-NACKB-SCHEL	Schelle 2" mit Gurtführung des Nackenbandes
HE-NASB-SCHEL	Schelle 2½" mit Gurtführung des Nasenbandes





NEU



LIEGEBUCHTENÜBERDACHUNG

Ihre Vorteile

- Robuste und verwindungsfreie Konstruktion
- In der Breite flexibel, Mindestbreite 5m
- Für Hoch und Tiefbuchten geeignet
- Wahlweise mit Trapezblech, Sandwichpaneele oder ohne Eindeckung verfügbar
- Einfache praxiserprobte Überdachung von Außenliegebuchten
- Schnelle einfache Montage
- Mit Typenstatik

Ein sicheres
Dach



Die Überdachung für Ihren Außenbereich

Gefertigt aus robusten IPE Hauptstützen mit Bodenplatten zur Befestigung auf der Hochbucht oder auf dem Kopfkasten der Tiefbucht. Die Ausleger sind ebenso aus IPE Trägern gefertigt und mit einer Flanschplatte am Hauptträger befestigt. Die Dachfläche ist zum Kopfbereich fallend oder auch steigend erhältlich.

Die Planung ermöglicht eine sturm- und verwindungssteife Konstruktion. Die Pfetten sind aus Quadratrohrprofilen hergestellt und werden mittels Schraubverbindung an die Ausleger angeschraubt. Die Aussteifung wird mit Windverbänden gewährleistet.

Sofern die Lieferung mit Sandwichpaneelen erfolgt, werden die benötigten Schutz-, Trauf- und Firstbleche mitgeliefert.

Inkl. typenstatistischer Berechnung.

Mitgedacht statt nur konstruiert

Auch an den Stützen können Liegebuchtenbügel befestigt werden

Argumente für die Liegebuchtenüberdachung

Robuste Befestigung im Betonfundament.

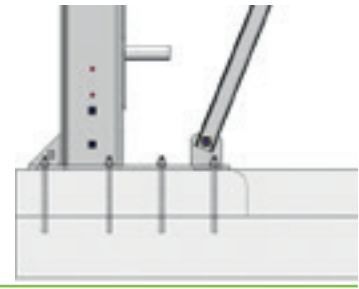

Robuste Dachpfetten, zur Dacheindeckung sind Trapezbleche oder Sandwichpaneel möglich.

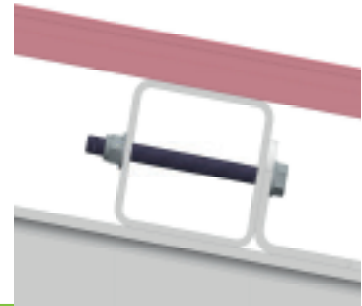

Aussteifung zur Lastaufnahme für erhöhte Schnee- und Windlast. Nur alle 5m ist eine Stütze notwendig.

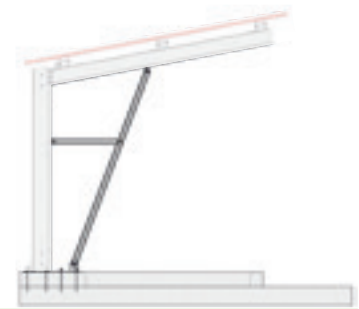

Für Hoch- und Tiefbuchten geeignet.

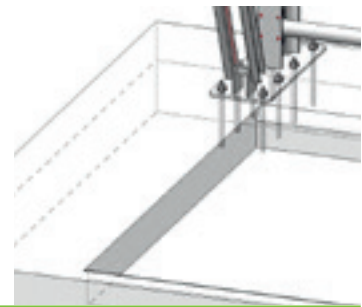

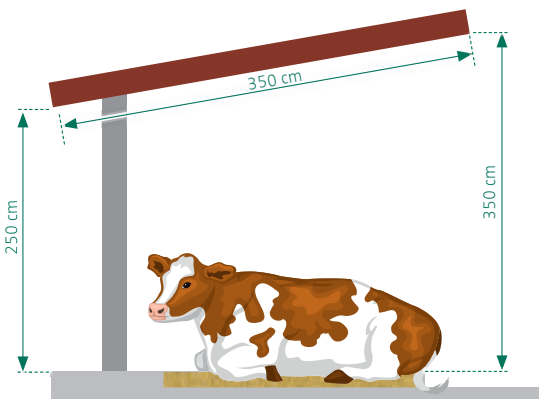
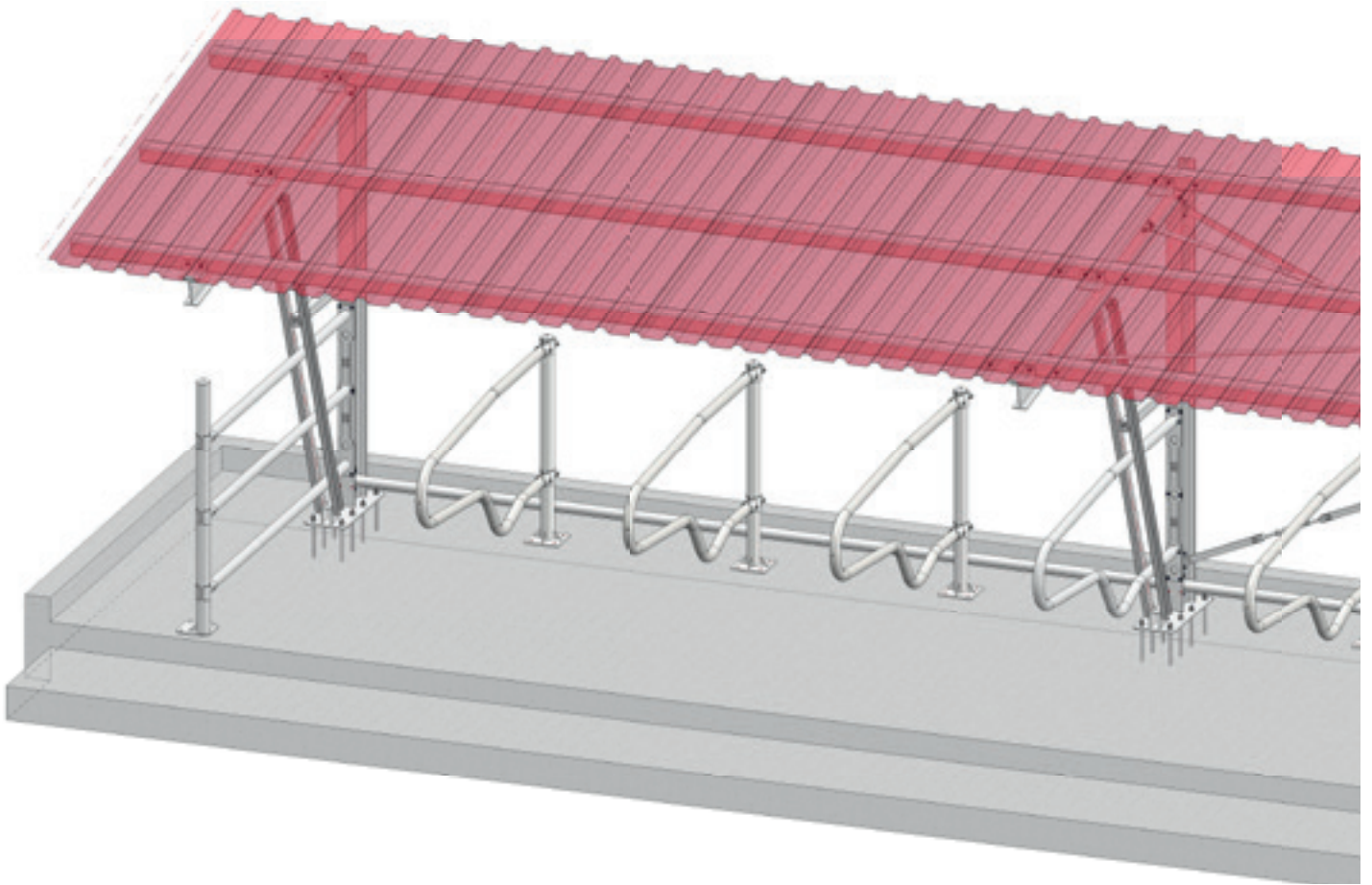

Überdachung nach vorne zum Kopfbereich geneigt

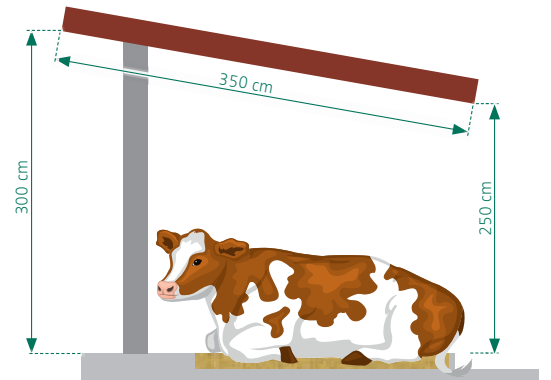

Überdachung nach hinten zum Mistgang geneigt

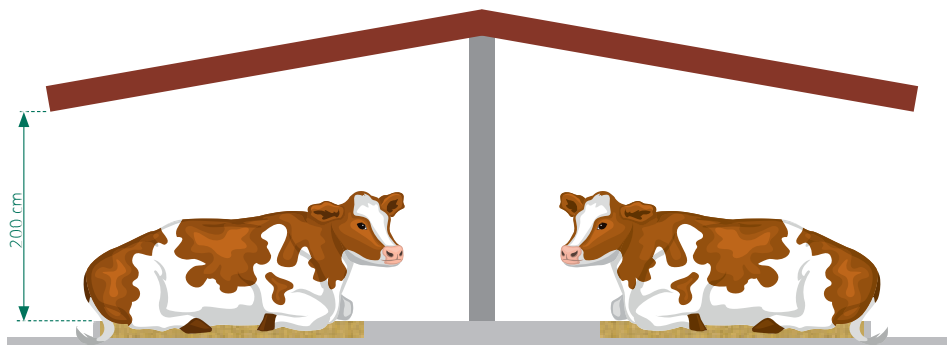

Überdachung für Doppelliegebucht

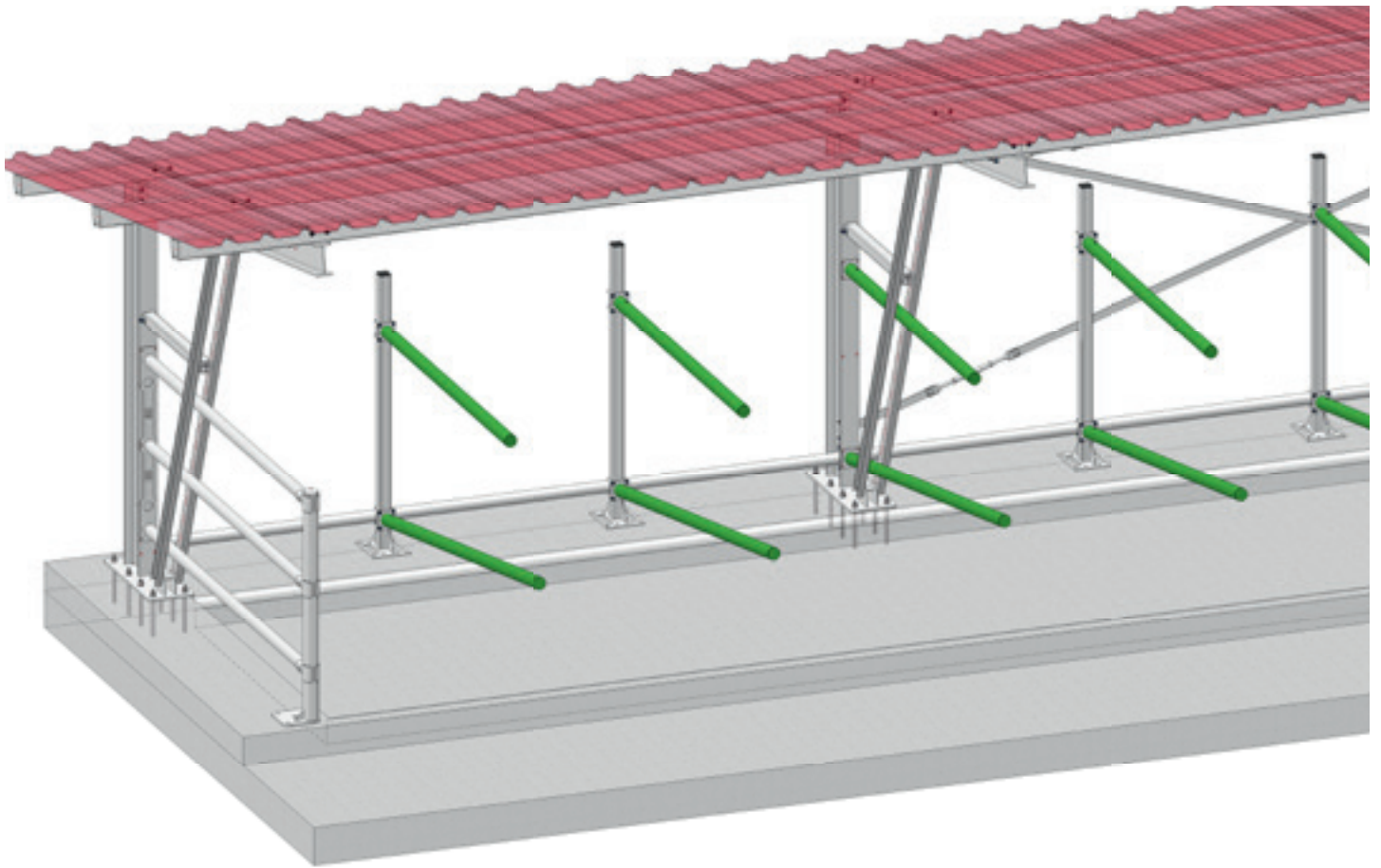

Mögliche Dachüberstände und Stützenabstände

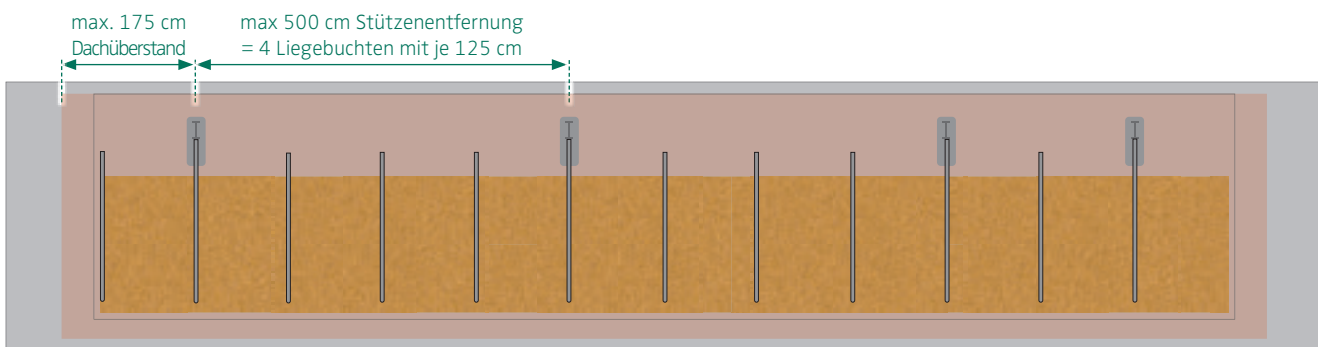

Windschutznetz für den Kopfbereich

Festes, demontierbares Windschutznetz, von links nach rechts gespannt

Artikel-Nr.	Bezeichnung
VV-700040	mit schwerem Alu-Profil links und rechts mit Schnellspannern links und rechts incl. Befestigungsmaterial der Typ des Vorhanges (Netz/Plane) und Farbe nach Wahl für Windlasten bis 110 km/h





BULLENSTALL

HERTLEIN Bullenaufstallung. Flexibel aus dem Baukastensystem für Sie passend.

Der Nackenriegel ist Ihre Wahl, wenn Sie Stabilität und dennoch viel Freiheit für Ihre Tiere benötigen. Besonders vorteilhaft für Bullenställe.

Der Ausleger lässt sich einfach an der Standsäule montieren. Für jede Befestigungsart sind passende Ausleger für den Nackenriegel verfügbar. So lässt sich auch in Altställen ein robustes Fressgitter realisieren

Das 2" (60,3 mm) Nackenrohr ist mit einer Querschelle befestigt und fixiert die Standsäulen auch untereinander.

Das Oberrohr trägt zur zusätzlichen Stabilisierung bei und verhindert ein Überspringen.



Hertlein Nackenriegel Typ COLLO

Kostengünstige Fressplatzbegrenzung, die den Tieren maximale Bewegungsfreiheit am Futtertisch gewährleistet. Stabile 2"- Ausführung

Artikel-Nr.	Bezeichnung
KI-104060064	Nackenriegel und Oberrohr ① 2" (60,3 x 4,5 mm)
HE-AUSL2,5	Ausleger 2" auf 2½" Standsäule zum Überschieben für Nackenriegel mit Aussteifung ②
HE-AUSL-2,5GET	Ausleger 2" auf 2½" Standsäule, geteilt für Nackenriegel mit Aussteifung ③
HE-AUSL-HS-BW	Ausleger 2" für Holzsäule/Betonwand mit Aussteifung inkl. Schrauben und Dübel ④
HE-AUSL-BS-BW	Ausleger 2" für runde Bausäule mit Aussteifung ⑤
GD-90300103	Querschelle geschweißt 2½" x 2" (76,1 x 60,3 mm) (Für Oberrohr) ⑥
GD-90300083	Querschelle geschweißt für Nackenriegel 2" x 2" (60,3 x 60,3) ⑦
HE-SS2,5-EMU200	Standsäule 2½" (76 mm) 200 cm hoch zum Einbetonieren inkl. Rostschutzmuffe
HE-SS2,5-DVZ175	Standsäule 2½" (76 mm) 175 cm hoch mit Bodenplatte und Betonankern

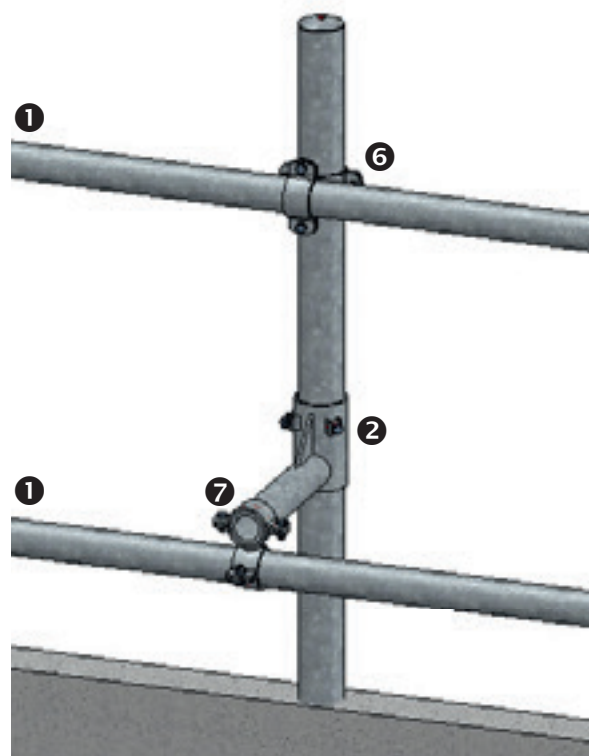

Unterschiedliche Formen der Ausleger

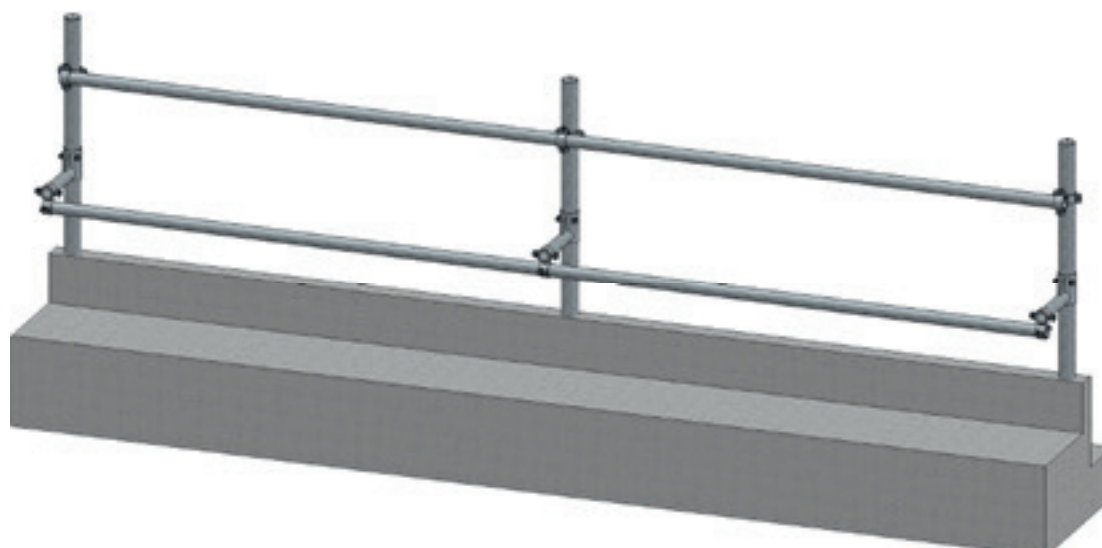
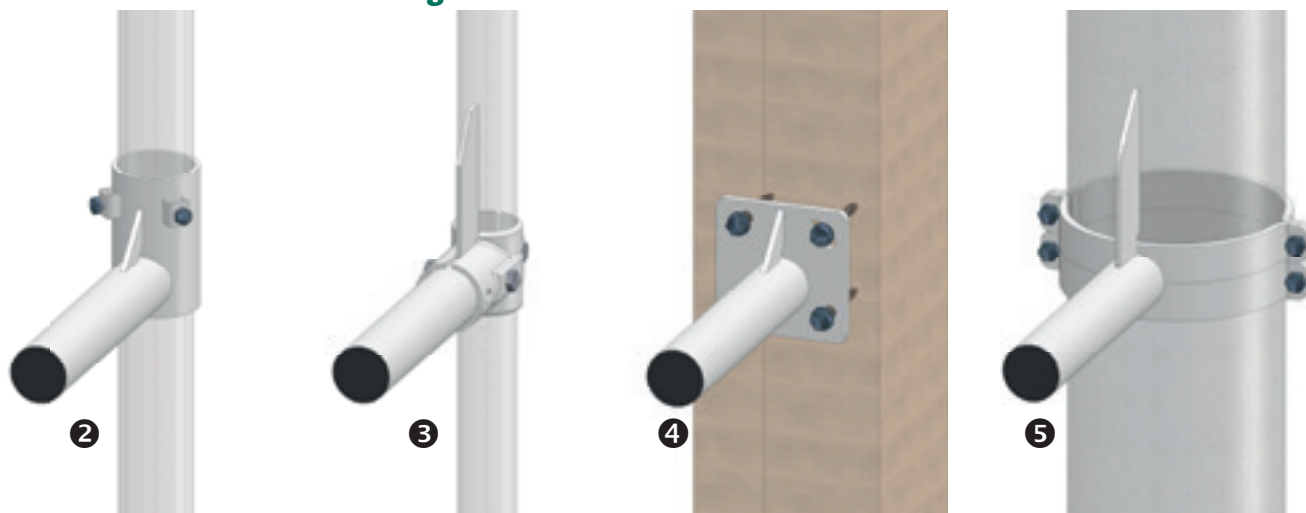

Bullentrennwand senkrecht verrohrt, feststehend

Zum Bau einer feststehenden Trennwand. Im Einsatz zwischen Tiergruppen, als Gangabgrenzung und mit vielen weiteren Einsatzmöglichkeiten.

Ober- und Unterrohr in 2" (60,3mm),

Ausführung senkrecht verrohrt: Trennstäbe in 1 1/4" (42,1 mm)

feuerverzinkt, Bauhöhe ab Boden 150 cm, Trennwandhöhe 132 cm

Artikelnummer	Bezeichnung
HE-BTR	Bullentrennwand senkrecht verrohrt lfdm ①
HE-BTR-ANSCHRL-RSH	Anschraubleiste als Einschubteil zur Befestigung einer feststehenden Trennwand an eine Wand oder Holzsäule. ②
HE-BTR-BEF-2,5	Einschubteil zur Befestigung einer feststehenden Trennwand an eine 2 1/2" (76 mm) Standsäule. (2 Stück benötigt) ③

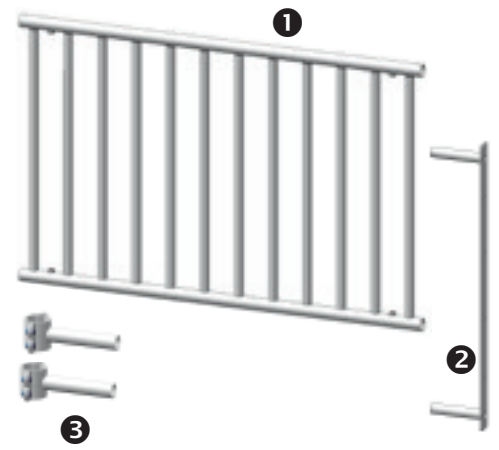

Bullentrennwand senkrecht verrohrt, zum Klappen

Zum umsperrn von Gruppen als Trennwand

Ober- und Unterrohr in 2" (60,3 mm),

Ausführung senkrecht verrohrt: Trennstäbe in 1 1/4" (42,1 mm)

feuerverzinkt, Bauhöhe ab Boden 150 cm, Trennwandhöhe 132 cm

Artikelnummer	Bezeichnung
HE-BTR	Bullentrennwand senkrecht verrohrt in lfdm ①
HE-BTR-SCHW	1 Einschubteil mit Öse und Augenschraube zum Einschub in eine Trennwand ④ 1 Ende mit Öse und Augenschraube an die Trennwand angeschweißt ⑤



Bullentrennwand senkrecht verrohrt, zum Klappen als Tor

Zum umsperrn von Gruppen oder als Trennwand

Ober- und Unterrohr in 2" (60,3mm),

Ausführung senkrecht verrohrt: Trennstäbe in 1 1/4" (42,1 mm)

feuerverzinkt, Bauhöhe ab Boden 150 cm, Trennwandhöhe 132 cm

Artikelnummer	Bezeichnung
HE-BTR	Bullentrennwand senkrecht verrohrt
HE-BTR-TOR	Trennwand mit schnell zu öffnenden Torriegeln 1 Einschubteil mit Torriegel ⑥ 1 Ende mit Öse und Augenschraube an die Trennwand angeschweißt ⑤



Tränkebeckenausparung in der Bullentrennwand

Zur Montage eines Tränkebeckens oder einer Bodentränke in eine Bullentrennwand.

Artikelnummer	Bezeichnung
HE-BTR-TRW	Tränkebeckenausparung senkrecht verrohrt für Tränkebecken
HE-BTR-TRW-BOT	Tränkebeckenausparung senkrecht verrohrt für Bodentränke



Durchtreibetür für Bullentrennwand beidseitig zum öffnen z.B. für den Treibgang

feuerverzinkt, Lichte Breite bis max. 100 cm lichte Breite Ober und Unterrohr in 2" (60,3 mm)

- Ausführung senkrecht verrohrt: Trennstäbe in 1¼" (42,1 mm)
- Ausführung Holzfüllung mit U-Schienen ohne Holz

Bauhöhe ab Boden 150 cm Trennwandhöhe 132 cm

Artikelnummer	Bezeichnung
HE-BTR-DTT-BS	Durchtreibetür senkrecht verrohrt
HE-BTR-HF	Durchtreibetür mit Holzfüllung bis 110 cm
HE-BTR-HF150	Durchtreibetür mit Holzfüllung bis 150 cm



Durchtreibetür für Bullentrennwand zur Montage an Standsäule mit Türüberhöhung

feuerverzinkt, Lichte Breite bis max. 100 cm lichte Breite Ober und Unterrohr in 2" (60,3 mm)

- Ausführung senkrecht verrohrt: Trennstäbe in 1¼" (42,1 mm)

Bauhöhe ab Boden 150 cm Trennwandhöhe 132 cm

Artikelnummer	Bezeichnung
HE-BTR-DTT-SÄULE	Durchtreibetür senkrecht verrohrt



Durchtreibetür für Bullentrennwand zur Wandmontage

feuerverzinkt, Lichte Breite bis max. 100cm lichte Breite Ober und Unterrohr in 2" (60,3 mm)

- Ausführung senkrecht verrohrt: Trennstäbe in 1¼" (42,1 mm)

Bauhöhe ab Boden 150 cm Trennwandhöhe 132 cm

Artikelnummer	Bezeichnung
HE-BTR-DTT-WAND	Durchtreibetür senkrecht verrohrt



Rohrrahmenschutztüre für Bullen

zum Schutz ihrer Gebäudetüren vor Beschädigung, feuerverzinkt,

Lichte Breite bis max. 120cm Ober und Unterrohr in 2" (60,3 mm)

- Ausführung senkrecht verrohrt: Trennstäbe in 1¼" (42,1 mm)
- Ausführung Holzfüllung mit U-Schienen ohne Holz

Bauhöhe ab Boden 150 cm Trennwandhöhe 132 cm

Artikelnummer	Bezeichnung
HE-BTR-RRST120	Rohrrahmenschutztüre senkrecht verrohrt, bis 120 cm Breite ❶
HE-BTR-RRST-S	Scharniereisen für Rohrrahmenschutztüre senkrecht verrohrt bis 120 cm (2 Stück benötigt) ❷
HE-BTR-RRST-HF150	Durchtreibetür mit Holzfüllung bis 150 cm Breite ❸

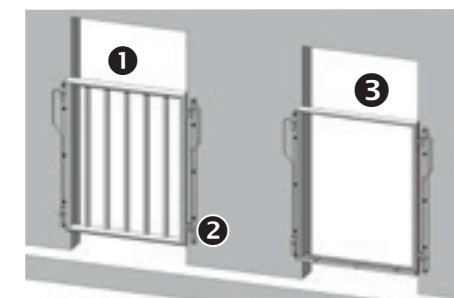

Befestigungsmaterial

- Schelle einfach ist notwendig zur Montage an ein Rundrohr (pro schwenkbarer Seite werden 2 Stück benötigt)
- Anschraubteile zur Montage an eine Wand oder einen Holzbalken. (pro schwenkbarer Seite 2 Stück benötigt)
- Schelle mit Riegelhalter oder Gegenplatte sind zur Aufnahme des Torriegels (pro Riegel jeweils 1 Stück benötigt)

Artikelnummer	Bezeichnung
AG-867614	Schelle einfach 2½" (76,1 mm) ❶
LA-70339700	Anschraubteil einfach ❷
AG-867624	Schelle 2½" (76,1 mm) Riegelhalter ❸
AG-861046	Gegenplatte 200x200x8 mm für Riegelhalter ❹

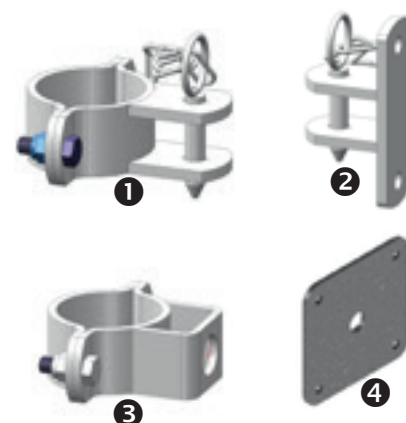



TRETMISTSTALL

Tretmiststall



Ø3-8kg
STROH
PRO TIER UND TAG

Ihre Vorteile

- Geringerer Strohverbrauch als bei Tiefstreu
- Keine einengenden Boxeneinrichtungen
- Sämtliche Liegepositionen können eingenommen werden
- Geeignet bei Stallumbauten
- Im Idealfall keine Entmistung der Liegefläche nötig

Der Natur sehr nah



Ihr Tretmiststall

Unter einem Tretmiststall versteht man eine eingestreute Fläche mit einer Bodenneigung zwischen 5 und 10 %. Durch die geneigte Ebene wird der Mist durch die Bewegung der Tiere nach unten zur Mistachse getreten. Die Entmistung erfolgt hier in der Regel mit einer Schieberentmischung oder auch mit dem Traktor. Der Effekt des Hinuntertretens ist auch vom Tiergewicht abhängig. Bei einer Masse von 250-300 kg beginnt sich der Effekt des Hinuntertretens zu verbessern. Dies ist bei der Planung des Gefälles zu berücksichtigen.

Die Haltung erfolgt in Gruppen. Die Liegeflächengröße kann in gewissen Bereichen frei gewählt werden. In der Regel beträgt die Tiefe des Mistbereiches ca. 4-5 m. Bei Kühen oder schweren Mastrindern ist auch eine Tiefe von 6m noch funktionabel.

Da die Tiere gerne im höheren Bereich der Fläche liegen, bietet es sich an, diese eher rechteckig als quadratisch anzulegen. Das untere Ende der Liegefläche endet direkt an der Mistachse. Hier bietet sich an, die Fressplätze anzuordnen um genügend Aktivität in der Herde zu erzeugen.

Die Liegefläche befindet sich idealerweise um ca. 20-30 cm höher, um beim Entmisten einen sauberen Abriss zu erzeugen. Das Wichtigste für einen Tretmiststall ist jedoch die Empfehlung, diesen als Kaltluftstall auszuführen. Viel Luft, Wind und Sonne sind gute Parameter für die erfolgreiche Zucht auf Tretmist



Der Fressbereich kann mit allen handelsüblichen Fressgittern ausgestattet werden.



Abtrennungen mit Personenschlupf ermöglichen den schnellen Wechsel zwischen den Boxen.



Die Schieberentmischung ist die arbeitsarme Möglichkeit der Entmischung.





SCHIEBERENTMISTUNG

Ihre Vorteile

Sorgen Sie immer für einen sauberen Laufgang. Ihre Kühe werden es Ihnen mit einer hohen Klauengesundheit danken.

Wir bieten für jeden Stall die passende Entmistungs-technik an. Egal welche Schiebermechanik oder Antriebsform: SUEVIA-Schieber sind immer die passende Wahl.

Die hochwertige Verarbeitung und Zuverlässigkeit spricht für sich. In den hunderten bereits von uns mit der Firma SUEVIA installierten Anlagen erfreuen sich die Klauen der Tiere bester Gesundheit.



Klappschieber für Mittenführung **SUEVIA**

- Stabiler, schwerer Schieber in Systembauweise, komplett feuerverzinkt
- Automatisches Öffnen der Räumklappen auf dem Rückweg
- Durch seine Bauweise gleicht sich der SUEVIA Klappschieber einem Gefälle zur Laufgangmitte automatisch an
- Serienmäßig mit seitlichen Räumflügeln. Dadurch werden die Laufgangkanten sauberer geräumt und Maßabweichungen in der Laufgangbreite automatisch ausgeglichen
- Für Laufgänge ohne durchgehende Aufkantung können die Räumflügel auch mit auf die Laufgangbreite einstellbaren Anschlägen geliefert werden
- Zur Schonung des Bodenbelages und zur Verbesserung des Räumeffektes können die Schieberblätter auf Wunsch mit einer Gummilippe ausgestattet werden
- Auch für große Arbeitsbreiten, z.B. im Wartebereich vor dem Melkstand (Nachtreibegatter als Zubehör lieferbar)
- Die tierfreundliche Konstruktion beugt Verletzungen der Tiere vor
- Ebenfalls als Gummibelag-Klappschieber lieferbar für Laufgänge, die mit einem Gummibelag ausgelegt sind
- Auf Wunsch auch zusammenfaltbar - dadurch kann der Schieber z.B. zum Einstreuen der Liegebuchten einfach mit dem Schlepper überfahren werden
- In Sonderausführung auch in Laufgängen ohne Mittenführung einsetzbar



Faltschieber für Mittenführung

- Stabiler, verzinkter Schieber in Systembauweise
- Schwere Ausführung: zusätzliches Ausbetonieren der Räumflügel nicht erforderlich
- Die V-Bauweise ermöglicht den Tieren ein leichtes Übersteigen des Schiebers
- Im Rückweg können die Tiere den Schieber seitlich passieren
- Automatische Anpassung an unterschiedliche Kotgangbreiten
- Sehr gut für den Einsatz in Festmist-/Tretmistställen geeignet (Hier wird oft eine außermittige 60/40 Aufteilung gewählt)
- Auch als falt-Wendeschieber einsetzbar
- Bei der Planung ist zu berücksichtigen, dass der Faltschieber einen längeren Anlaufweg zur vollständigen Öffnung benötigt
- in gefaltetem Zustand ist die Entmistungsfläche mit Fahrzeugen überfahrbar

SUEVIA



Falt- und Klappwendeschieber

SUEVIA

- Für Laufgänge mit einem Abwurf in der Stallmitte
- Räumen des Laufgangs mit einem Schieber in beide Richtungen
- Stabiler, verzinkter Schieber in Systembauweise
- Abwurf in offenem Querkanal (Umschalten der Räumklappen nach unten) oder über Roste (Umschalten der Räumklappen nach oben) möglich
- Serienmäßig mit seitlichen Räumflügeln. Dadurch werden die Laufgangkanten sauberer geräumt und Maßabweichungen in der Laufgangbreite automatisch ausgeglichen



Sonderausführungen

- Unterflurschieber, verzinkt im Schweinestall
- Kombischieber
- Klappschieber ohne Mittenführung
- Mistschlitten aus Edelstahl für Schweinestall-Unterflurentmistung und vieles mehr

SUEVIA



SUEVIA Spaltenreiniger

- Stabile, verzinkte Konstruktion in Systembauweise
- Durch den SUEVIA Spaltenreiniger wird der Spaltenboden in beide Arbeitsrichtungen gereinigt. Die am Schieber angebrachte Gummileiste drückt den auf den Spalten verbliebenen Kot durch die Schlitze in den Güllekanal
- Der Schieber ist in leichter V-Form gebaut, wodurch der Kot von den Liegebuchten weg zur Kotgangmitte gezogen wird, ruhiges Fahren auf dem Spaltenboden
- Seitlich mit Gummiräumsternen, die die Laufgangkanten sauber reinigen
- Für Spaltenreinigeranlagen ist ein spezielles Zugseil aus Kunststoff lieferbar. Somit wird Klauenverletzungen vorgebeugt. Aufgrund des niedrigeren Eigengewichts gegenüber einem Edelstahlseil ist der Verschleiß des Seils und der Spalten geringer
- Ein SUEVIA Spaltenreiniger ist ein wesentlicher Beitrag zur Klauengesundheit Ihrer Tiere

SUEVIA



SUEVIA Steuerung SUMATIC

- Schieberentmistung Typ 850 oder Typ 900 für eine Anlage mit zwei Antriebssaggregaten, Hand- und Automatikbetrieb möglich. mit Zeitschaltuhr, schrittweises Heranfahren an Abtrennungen, automatischer Stopp und mehrere Startversuche bei Hindernissen im Laufgang,
- Verschiedene Programmabläufe möglich,
- Mit integriertem Motorschutzschalter,
- Mit zusätzlichen Anschlussmöglichkeiten
- Von mehreren externen Bedientaster
- Mit integriertem „Frost-Programm“

SUEVIA



SUEVIA Seiltrommel-Antrieb Typ 900

SUEVIA

- Stabile, kompakte Rahmenkonstruktion
- Seiltrommel mit einem Fassungsvermögen von bis zu 150 m Seil
- Antrieb auch mit Seiltrommel aus Edelstahl lieferbar (Best.-Nr. 121.0930), Aufspulgeschwindigkeit ca. 4 m/min
- Komplett feuerverzinkt mit verzinkter Abdeckhaube
- Lastabhängige Steuerung der Ab- und Umschaltung über Strommessung
- Einfache, wartungsfreundliche Konstruktion mit hochwertigem Aufsteck-Getriebemotor
- Für Wand- oder Bodenbefestigung

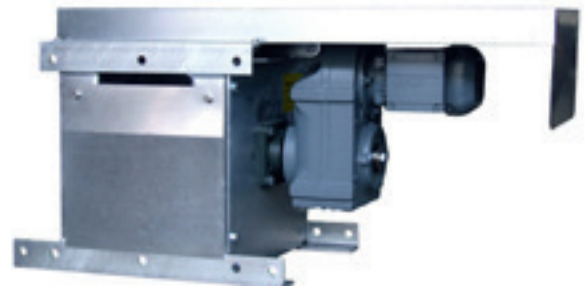

SUEVIA Seiltrommel-Antrieb Typ 850

SUEVIA

- Stabile, feuerverzinkte Rahmenkonstruktion mit verzinkter Abdeckhaube
- Große Seiltrommel, Ø 500 mm, aus hochwertigem Spezial-Kunststoff, mit Rillenprofil für eine exakte Aufwicklung des Zugseils, Aufspulgeschwindigkeit ca. 4 m/min
- Fassungsvermögen einer Seillage ca. 55 m, Gesamt-Fassungsvermögen bis zu 150 m Seil
- Geringerer Seilverschleiß als bei Antriebswinden mit kleinerem Trommel-durchmesser, auf denen bei großen Stall-Längen viele Seillagen übereinander gewickelt werden müssen
- Lastabhängige Steuerung der Ab- und Umschaltung über Strommessung
- Einfache, wartungsfreundliche Konstruktion mit hochwertigem Getriebemotor
- Für Wand- oder Bodenbefestigung



Zubehör



Planung Ihrer Entmistinganlage

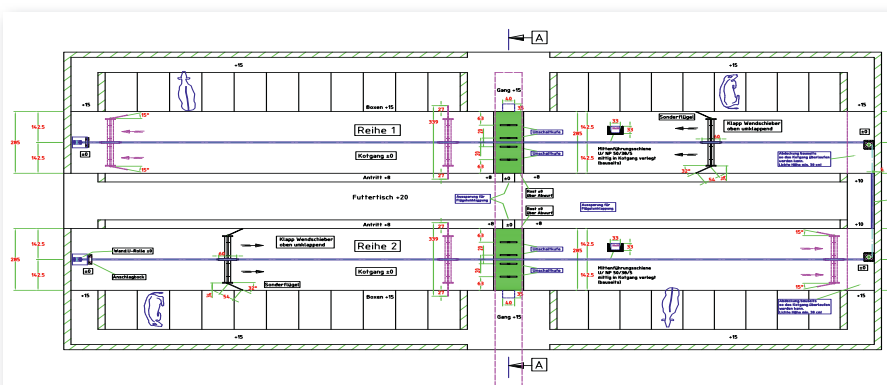

Wir planen auch Ihre Entmistinganlage.

Vereinbaren Sie noch heute einen Termin!

Tretmiststall Planungsbeispiel mit Schieberentmischung

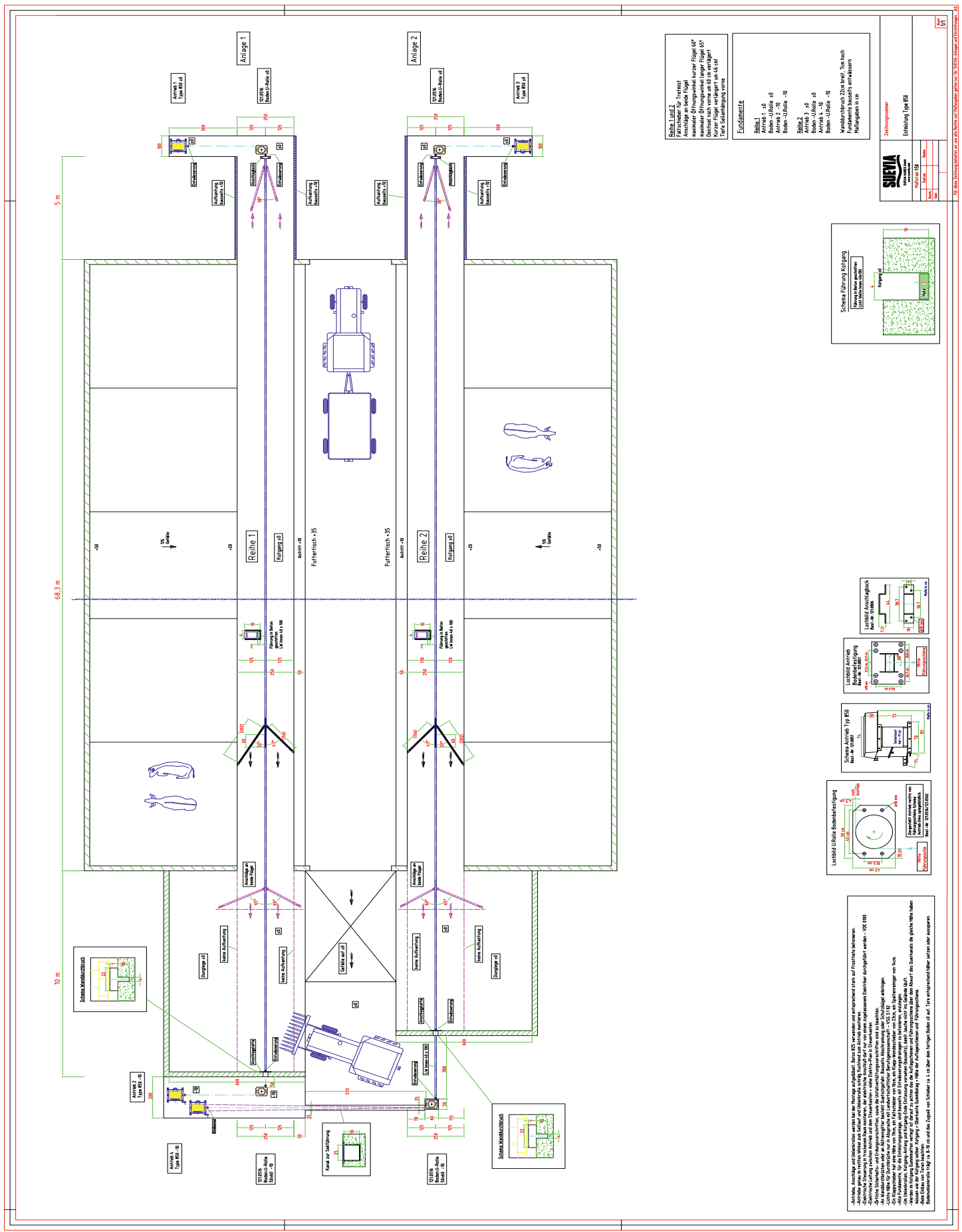

SUEVIA Entmistungstechnik Ersatzteile für Umlenkrollen

<p>121.0492 Umlenkstation Bodenbefestigung Ø 250 mm, mit Gleitlager (nicht mehr lieferbar)</p>	<p>121.0468 Umlenkstation Wandbefestigung Ø 250, mit Gleitlager (< 2017, nicht mehr lieferbar)</p>	<p>121.0494 Umlenkstation Bodenbefestigung Ø 250 mm, mit Kugellager</p>	<p>121.0493 Umlenkstation Wandbefestigung Ø 250, mit Kugellager</p>	<p>121.0506 Umlenkstation Bodenbefestigung Ø 250, aus VA, mit Gleitlager</p>	<p>121.0503 Umlenkstation Wandbefestigung Ø 250, aus VA, mit Gleitlager</p>	<p>121.0507 Umlenkstation Spaltenboden Ø 250 mm, mit Kugellager</p>	<p>121.0480 Umlenkstation Spaltenboden Ø 250 mm, mit Gleitlager (< 2017, nicht mehr lieferbar)</p>
--	---	---	---	--	---	---	---

Artikel-Nr.	Bezeichnung
SV-102.0417	Scheibe A10,5 (M10) A2
SV-102.0973	6kt. Schraube M10x35 verzinkt
SV-102.1106	6kt. Mutter M10 A2
SV-122.0428	Kugellager Ø 40 mm VA
SV-122.0504	Seilrolle GG Ø 250 mm, 2-tlg. mit Kugellager, montiert
SV-122.0505	Seilrolle GG Ø 250 mm, 2-tlg. mit Buchse, montiert
SV-122.0577	Wellendichtring Form AS
SV-122.1004	Spint 6,3 x 63 A2
SV-122.1060	6kt Schraube M10x16 mit Federring VA
SV-122.1061	6kt Schraube M12x16 mit Scheibe VA
SV-122.1062	6kt Schraube M12x30 mit Scheibe VA
SV-122.1063	Abdeckblech
SV-122.1064	Verdrehsicherung
SV-122.1065	Lagerplatte komplett verz. für Boden-U-Rolle Ø 250
SV-122.1066	Wechselboizen Ø40 x 48 mm zur U-Station Boden Gleitlager
SV-122.1067	Kegeleschmiernippel M8x1 H1 verz.
SV-122.1068	Grundplatte für Umlenkstation Ø 250mm, Spaltenbefestigung
SV-122.1081	Buchse 50/40 x 32 POM
SV-122.1091	6kt Schraube M12x45 A2 mit Scheibe 128.0278
SV-122.1092	Lagerplatte für Umlenkstation
SV-122.1093	Abdeckblech für Umlenkstation
SV-122.1097	Einlaufschutz für Umlenkstation
SV-122.1098	Wechselboizen Ø 40 x 90 mm zur U-Station Wand Gleitlager
SV-122.1142	Wechselboizen Ø 40 x 48 mm VA zur U-Station Boden Kugellager
SV-122.1143	Wechselboizen Ø 40 x 90 mm VA zur U-Station Wand Kugellager
SV-122.1196	Grundplatte VA für Umlenkstation Ø 250 Wand
SV-122.1197	Gegenplatte VA für Umlenkstation Ø 250 Wand
SV-122.1202	Grundplatte VA für Umlenkstation Ø 250 Boden
SV-122.1203	Abdeckung VA für Umlenkstation Ø 250 Boden
SV-122.1204	Wechselboizen Ø50 Gleitlager für Ø250/350 Boden
SV-122.1205	Seilrolle GG, Ø250 mit Buchse Ø60/50
SV-122.1206	Buchse Ø60/50
SV-122.1207	Klemmscheibe
SV-122.1208	Distanzrohr für Ø 250/350
SV-122.1209	Abstreiferschraube M12x40 verz. mit Scheibe und Mutter
SV-122.1210	6kt Schraube M10x55 verz.
SV-122.1211	6kt Schraube M16x70 verz.
SV-122.1217	Wechselboizen Ø50 Gleitlager für Ø250/350 Wand
SV-122.1218	6kt Schraube M10x65 verz.
SV-122.0408	Selisschloss
DR-150800165	Entmistungssseil 8mm Edelstahl mit Kunststoffseele



Ihre Vorteile

- Flexible Boxen - keine Druckstellen/Verletzungen
- Gesundere Tiere
- Die Liegezeit wird verlängert
- Korrekte Liegeposition der Tiere
- Die Flexibilität minimiert die Verletzungsgefahr
- Die Lebensdauer und die Leistung des Materials und der Tiere verbessert sich drastisch
- Bessere Brunst-Bedingungen (gesunde Kühe kommen besser in die Brunst)
- Weniger Verbrauch von Einstreu
- Reinigungszeit der Liegeboxen wird reduziert
- Verbesserte Gesundheit der Euter (saubere Euter = bessere Eutergesundheit)
- Anpassungsfähig an alle Rassen und Größen
- Einfache und kostengünstige Montage
- Niedrigere Kosten pro Tier pro Jahr



So funktioniert Cow-Welfare FlexStall™

Das untere flexible Kunststoffrohr leitet die Kuh beim Hinlegen. Gleichzeitig bewirkt der Neigungswinkel des Kunststoffrohres, dass die Kuh viel Platz am Kopf hat, während ihr am hinteren Ende in die Liegebox geholfen wird, so dass die Kuh nicht schräg liegt, wie dies in den herkömmlichen Liegeboxen der Fall war

Das obere gerade Kunststoffrohr hilft, die Kuh beim Betreten und Verlassen der Liegebox zu leiten und verhindert gleichzeitig, dass die Kuh sich dreht.

Das Nackenrohr ist - wie alle anderen Teile von Cow-Welfare Flex Stalls™ - aus einem weichen Kunststoff hergestellt, eine angenehme flexible Lösung für die Kuh.

Kühe, die neu in der Herde sind oder Kühe, die anderweitig versuchen, durch die Liegebox zu fliehen, *können sich nicht den Rücken brechen oder andere, schwerwiegende Schäden erleiden, wie dies in den herkömmlichen Liegeboxen möglich war

FLEXIBILITÄT UND EINFACHE MONTAGE

Cow-Welfare Flex Stalls™ ist einfach zu montieren und dank des flexiblen Systems kann die Einstellung leicht geändert werden. Die einzigartige Form des Systems bedeutet, dass es für Kälber und Kühe sowie für kleine und große Rassen geeignet ist. Wenn man zum Beispiel nach ein paar Monaten die Liegeposition der Kuh verändern will, kann sowohl das vertikale Kunststoffrohr als auch das Nackenrohr nach den Bedürfnissen des einzelnen Tieres eingestellt werden.

Dies bedeutet, dass der Landwirt die Cow-Welfare Flex Stalls™ Einrichtung immer 100% an die Tiere anpassen kann, so dass die Kühe immer den optimalen Liegekomfort haben.

Zum Nutzen des Landwirts und der Tiere.

Argumente für die COW WELFARE Liegebucht

Das untere Rohr leitet die Kuh beim Hinlegen, viel Platz im Kopfbereich



Das obere Rohr leitet die Kuh beim Betreten und Verlassen der Bucht und verhindert, dass die Kuh sich dreht



Das Nackenrohr aus Kunststoff verhindert Druckstellen und steuert die Ablageposition der Kuh



Einfache Montage, leicht zu erweitern, nachträgliche Anpassung an veränderte Herde möglich



Cow-Welfare Flex-Stall Einzelliegebucht

pro Einzelliegeplatz inkl. Stütze, Trennbügel oben und unten, Schellen, Schrauben, Bodenanker und Nackenrohr

Artikel-Nr.	Bezeichnung
CW-GSE01	Einzelliegebucht zum Einbetonieren für Hochbox
CW-GSE02	Einzelliegebucht zum Einbetonieren für Tiefbox
CW-GSE03	Einzelliegebucht zum Dübeln für Hochbox
CW-GSE04	Einzelliegebucht zum Dübeln für Hoch- und Tiefbox

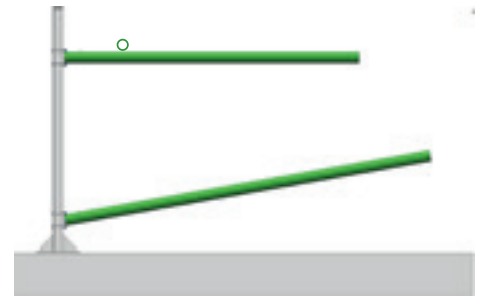

Cow-Welfare Flex-Stall Doppelliegebucht

pro Doppelliegeplatz inkl. Stütze, Trennbügel oben und unten, Schellen, Schrauben, Bodenanker und Nackenrohr

Artikel-Nr.	Bezeichnung
CW-GSD01	Doppelliegebucht zum Einbetonieren für Hochbox
CW-GSD02	Doppelliegebucht zum Einbetonieren für Tiefbox
CW-GSD03	Doppelliegebucht zum Dübeln für Hochbox
CW-GSD04	Doppelliegebucht zum Dübeln für Hoch- und Tiefbox

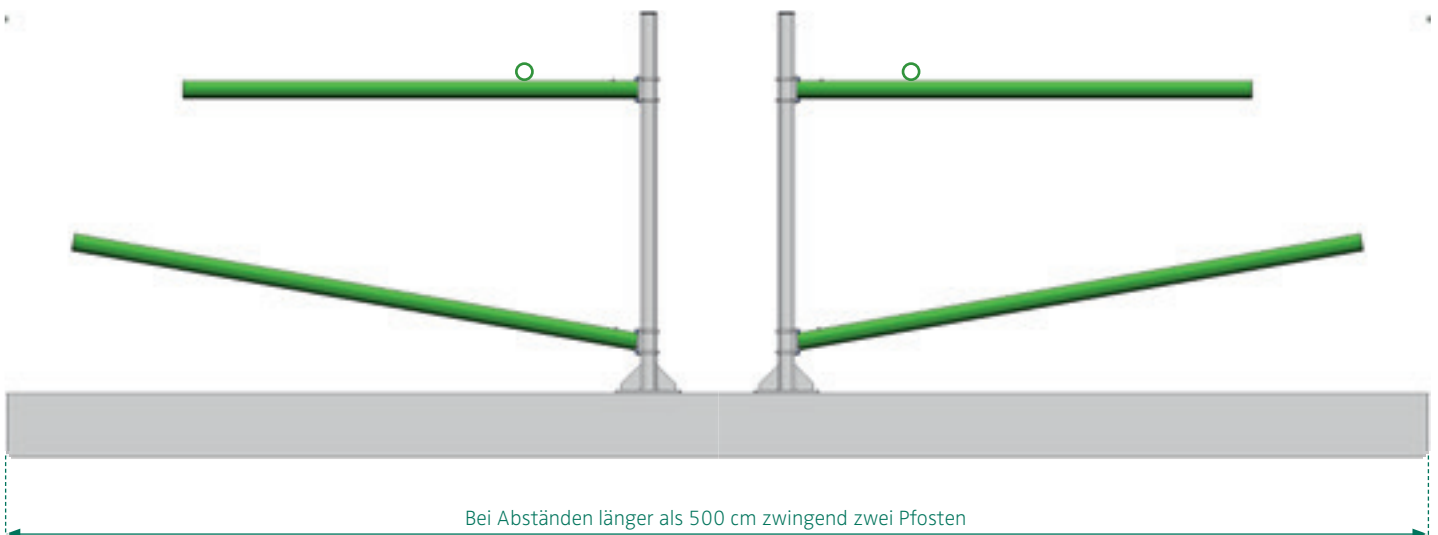
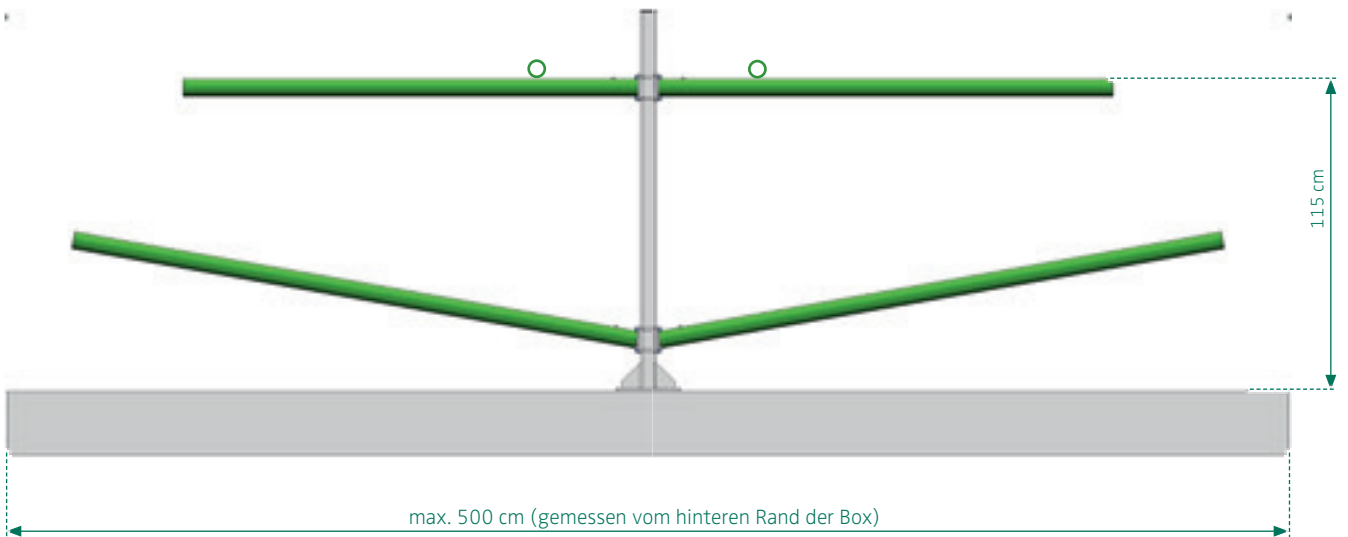

Cow-Welfare Flex-Stall Endpfosten für Doppelliegebucht

Artikel-Nr.	Bezeichnung
CW-GSED01	zum Einbetonieren für Hochbox
CW-GSED02	zum Einbetonieren für Tiefbox
CW-GSED03	zum Dübeln für Hochbox
CW-GSED04	zum Dübeln für Hoch- und Tiefbox

Cow-Welfare Flex-Stall Endpfosten für Einzelliegebucht

Artikel-Nr.	Bezeichnung
CW-GSEE01	zum Einbetonieren für Hochbox
CW-GSEE02	zum Einbetonieren für Tiefbox
CW-GSEE03	zum Dübeln für Hochbox
CW-GSEE04	zum Dübeln für Hoch- und Tiefbox

Cow-Welfare Flex-Stalls Liegebuchten Zubehör

Artikel-Nr.	Bezeichnung
CW-GSV01	Flex Stall Wandhalterung für das Nackenrohr

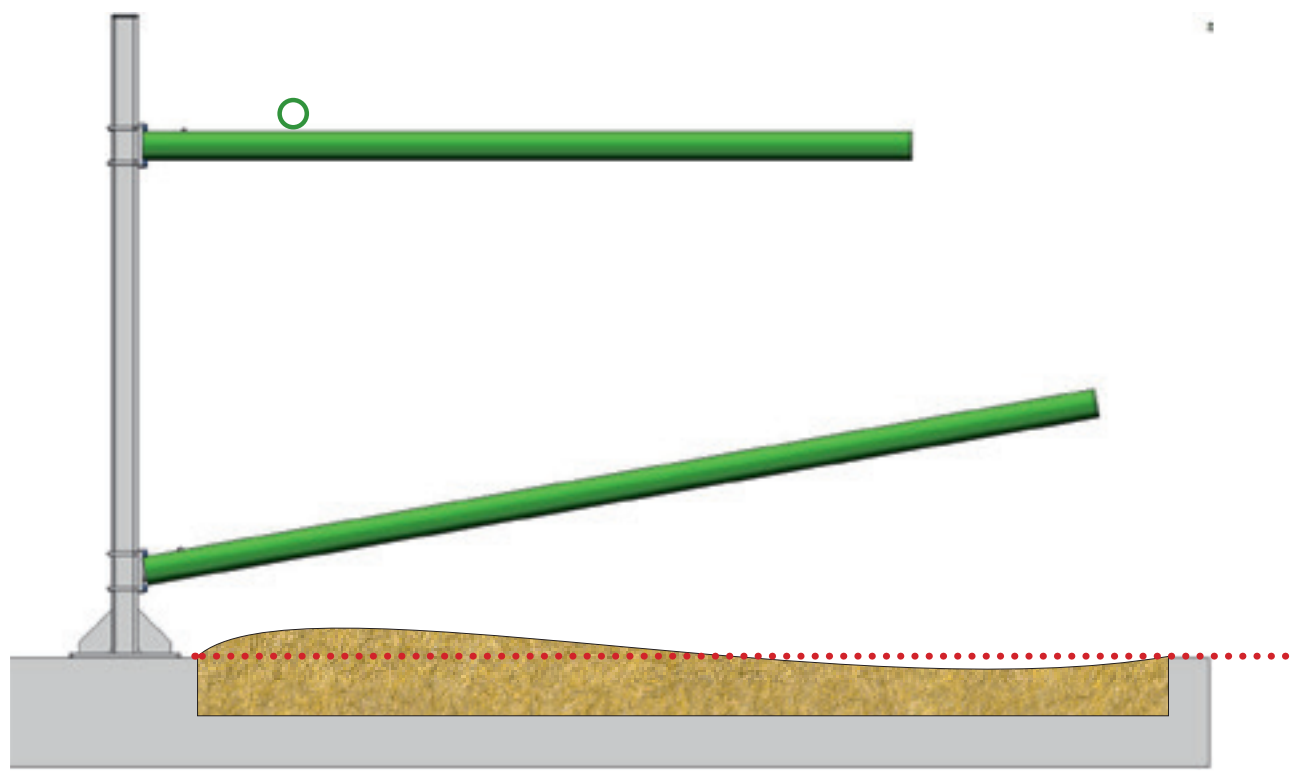

Das Betonniveau unter dem Pfosten darf keine niedrigere Höhe aufweisen als am hinteren Ende der Box.



So funktioniert Cow-Welfare Flex-Feed™

Das System gibt der Kuh ihre Freiheit zurück, als wäre sie auf der Weide. Die Kuh nimmt beim Futtertisch mehr Futter auf, da sie die gleiche Bewegungsfreiheit wie auf der Weide spürt. Beachten Sie, wie hoch die Kuh ihren Kopf hält, damit das Futter durch den Hals in den Magen gleiten kann. Die Kuh kann das Futter weiter draußen auf dem Futtertisch erreichen, weil das Fressgitter ihren Bewegungen folgt. Die Kuh bleibt länger am Futtertisch und spürt keinen Druck von den anderen Tieren in der Herde.

Flexibilität und einfache Montage

Cow-Welfare Flex Feed™ ist ein revolutionärer Weg, die Tiere im Stall zu füttern. Die patentierte Flexibilität folgt der Kuh auf dem Futtertisch, wo sie gleichzeitig keinen Druck von der Aufstallung oder dem Nackenrohr spürt. Das Fressgitter folgt der Kuh um bis zu 30°. Cow-Welfare Flex Feed™ ist einfach zu montieren.

Argumente für das Cow-Welfare Fressgitter

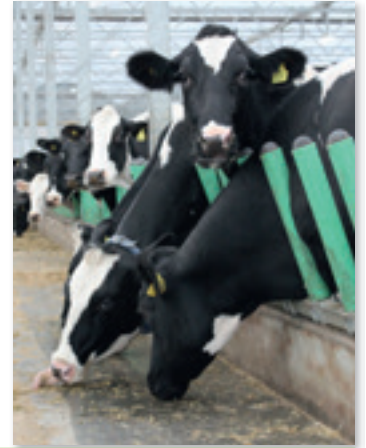

Die Kühe haben eine viel natürlichere Fressposition

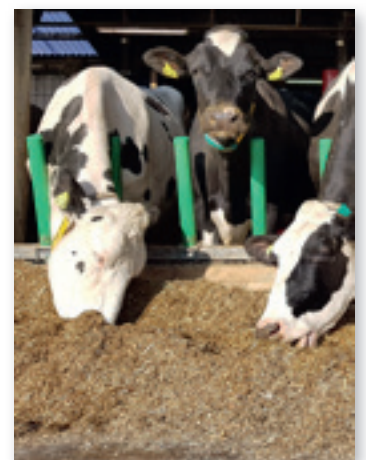

Weniger Futtermittelverluste



COW-WELFARE
healthy cows are profitable cows

Cow-Welfare Flex-Feed Standsäulen

Zur nachträglichen Montage auf die Barrenmauer oder zum Einbetonieren
Inkl. Stütze, Rohren und Befestigungsmaterial



Artikel-Nr.	Bezeichnung
CW-FGF1	Standssäule zum Einbetonieren
CW-E-FGF01-005	Standssäule zur Montage auf die Barrenmauer

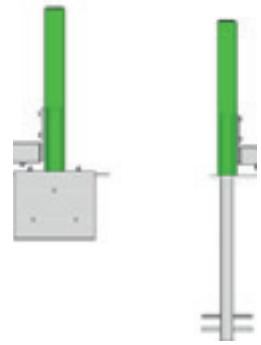

Cow-Welfare Flex-Feed Fressgitter

Das Unterrohr nimmt die einzelnen Trenner auf. Die Anzahl der Trenner ermitteln Sie leicht mit den Abständen aus der unteren Zeichnung.



Artikel-Nr.	Bezeichnung
CW-FGF3-3	Cow Welfare Unterrohr 3,00 m lang 1er Stabilisator Set benötigt
CW-FGF3-4,5	Cow Welfare Unterrohr 4,50 m lang 2er Stabilisator Set benötigt
CW-FGF3-6	Cow Welfare Unterrohr 6,00 m lang 2er Stabilisator Set benötigt
CW-FGF4-1	Stabilisator 1er Set für Unterrohrlänge 3,00 bis 5,00 m Länge
CW-FGF4-2	Stabilisator 2er Set für Unterrohrlänge 5,00 bis 6,00 m Länge
CW-FGF5	Trenner 1 Satz mit je 2 Stück inkl. Befestigungsmaterial auf dem Unterrohr
CW-FGF2	Flex-Feed Gummifederung, pro Unterrohr 2 Stück benötigt

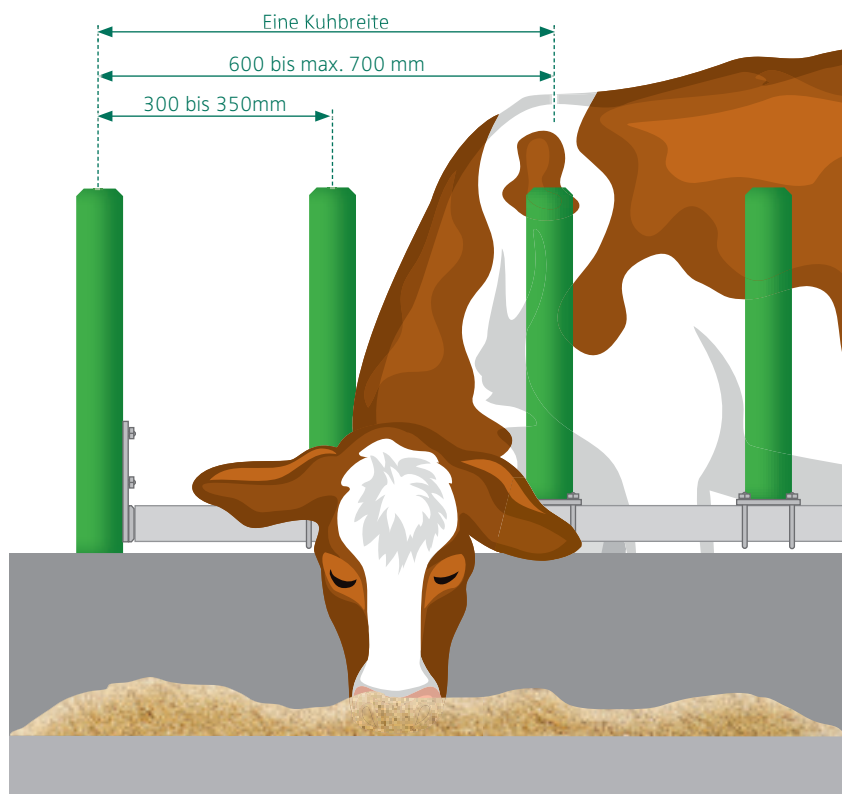
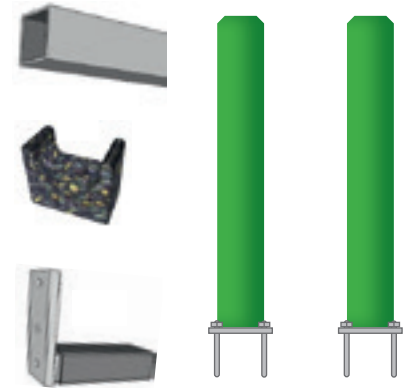



LATEXSOFT MATTENSYSYSTEM

So funktioniert Cow-Welfare Latexsoft™

Unsere Matratze ist mit einer Firma, die Matratzen für Krankenhäuser produziert, entwickelt worden. Wir haben die Größe und das Gewicht der Tierklauen gemessen sowie die Größe und das Gewicht des Magens ermittelt. Wir entwickelten so die Matratze, um sie an das Tier anzupassen, um es so effizient wie möglich für das Tier, als auch für den Landwirt zu gestalten. Cow-Welfare bietet Matratzen an, die an das Tier angepasst sind und ihre Höhe trotz jahrelanger Belastung an der selben Stelle (durch die Lageposition der Kuh), behalten. Cow-Welfare LatexSoft™ ist mit 2 verschiedenen Deckbahnen verfügbar und hat als Standard eine abgerundete und abfallende Hinterkante, die eine ergonomische Reinigung gewährleistet. Dadurch leichter zu reinigen, falls der Kot an der Hinterkante der Matratze liegt.

Poly Brisket Bugbrett

Als zusätzliche Aufstallung bieten wir Ihnen das ergonomische Poly Brisket Bugbrett an. Das Poly Brisket Bugbrett verbessert die Position des Tieres in der Liegebox und wird auch als Streusparer verwendet.



COW-WELFARE
healthy cows are profitable cows

Argumente für die Latexsoft Gummimatte

Die Kühe haben eine weiche und komfortable Liegefläche

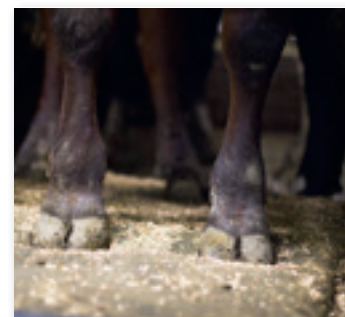

Leicht zu reinigen





ANBINDEHALTUNG

Grabner Trennbügel

Grabner Bügel nach Maß. Wir fertigen gekröpfte Grabnersäulen, mit oder ohne Ausleger sowie Sonderformen. Senden Sie uns Ihre Skizze zu und wir erstellen Ihnen ein Angebot.

Artikelnummer	Bezeichnung
HE-GRAB-TBE	2" (Ø60,3 x 5,00 mm) Grabner Trennbügel, auf Maß
HE-GRAB-TBH	2" (Ø60,3 x 5,00 mm) Grabner Trennbügel mit rückwärtiger Abtrennung 1½" (Ø48,1 x 5 mm) auf Maß

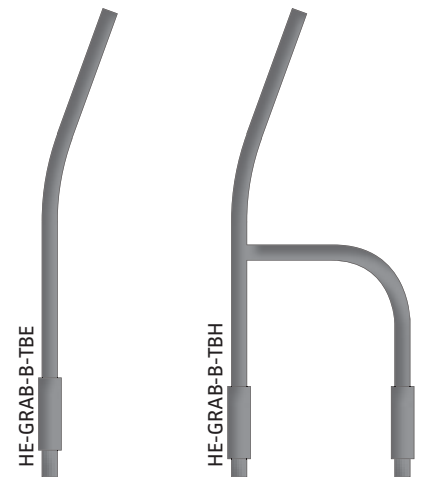

Anbindungshalterungen

Bodenanker aus Stahl, feuerverzinkt mit Kunststoff-Einlegeklotz.

Einzelauslöser, zur Montage an die obenliegende Führungsstange, gefertigt aus feuerverzinktem Stahl.

Artikelnummer	Bezeichnung
HE-GRAB-BA-E	Bodenanker für Grabner-Anbindung zum Einbetonieren inkl Einlegeklotz
HE-GRAB-BA-D	Bodenanker für Grabner-Anbindung zum Dübeln, inkl. 2 Fixankern, und Einlegeklotz
AS-EINZAUSL1,5	Einzelauslöser für Oberrohr 1½" (48,3 mm), inkl. Bügelschrauben und Muttern
AS-EINZAUSL2,0	Einzelauslöser für Oberrohr 2" (60,3 mm), inkl. Bügelschrauben und Muttern

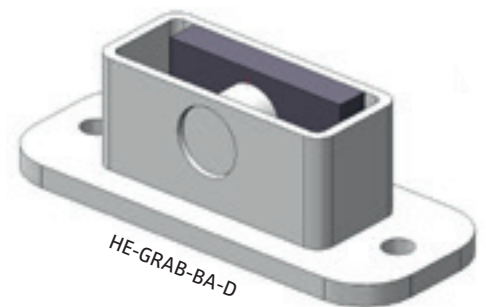
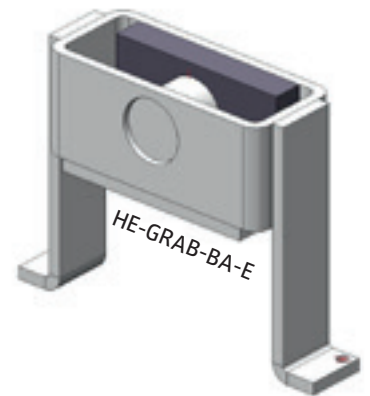

AS-EINZAUSL1,5
AS-EINZAUSL2,0

Vollstahl Gitterroste für Güllekanäle

Für den Güllekanal bei einer Anbindehaltung. Vollstahlrost nach Maß in verschiedenen Höhen und unterschiedlichen Schlitzweiten. Belegt nach Wahl mit 30x10 mm oder 40x10 mm Flachovaleisen und angepasster Anzahl an Unterzügen. Als Teilauflage ist auch Tränenblech möglich. Optional ist eine Ausklinkung oder eine Rostsicherung möglich, Ausführung auch als Schieberost lieferbar.

Artikelnummer	Bezeichnung
HE-GR	Gitterrost nach Maß

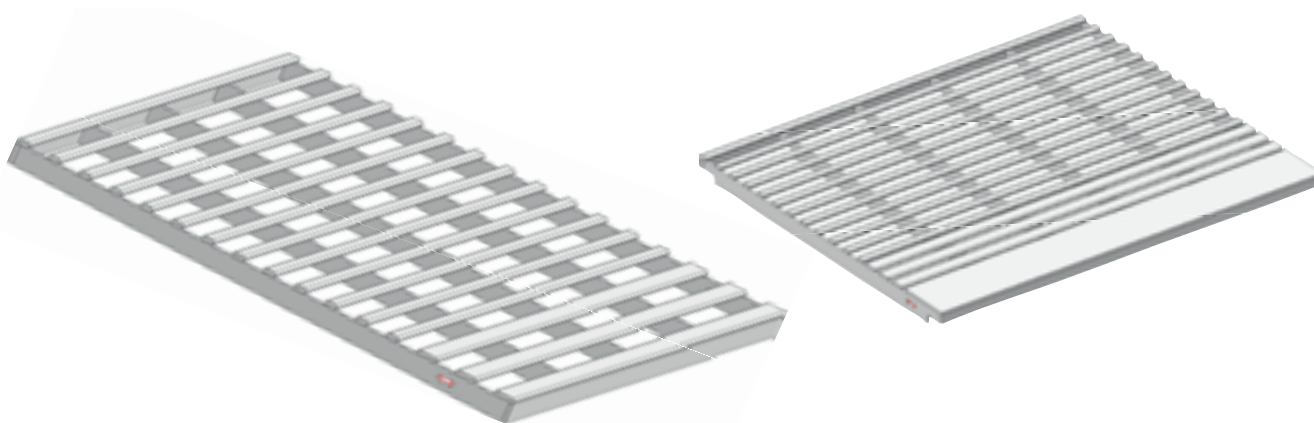

Gülleschachtdeckel mit Klappstegen und Tränenblechabdeckung

Zur Abdeckung Ihrer Güllegrubenöffnung bietet sich unser feuerverzinkter Gülleschachtdeckel ideal an. Der Tränenblechdeckel ist für Kinder schwer zu öffnen. Selbst bei geöffnetem Deckel ist die Grube durch die einzelnen Klappstege noch abgedeckt. Eine Kontrolle ist durch die Sichtschlitze möglich. Zur Gülleentnahme oder zum Rühren können einzelne Stege nach oben geklappt werden ohne dass die gesamte Öffnung frei liegt. Ideal zur Absturzsicherung. Wir legen bei der Produktion Wert auf Robustheit und Haltbarkeit. Daher verwenden wir starkwandige Materialien, so dass ein Befahren problemlos möglich ist. Produktion nach Maß.

Artikelnummer	Bezeichnung
HE-GS-KLAPP	Gülleschachtdeckel mit Klappstegen und Tränenblechabdeckung, Fertigung nach Maß
HE-GSD	Gülleschachtdeckel mit Tränenblechauflage ohne Klappfunktion

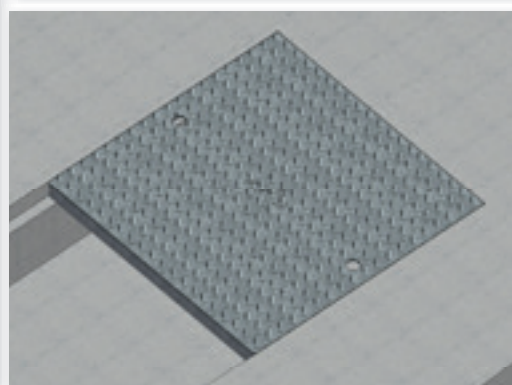
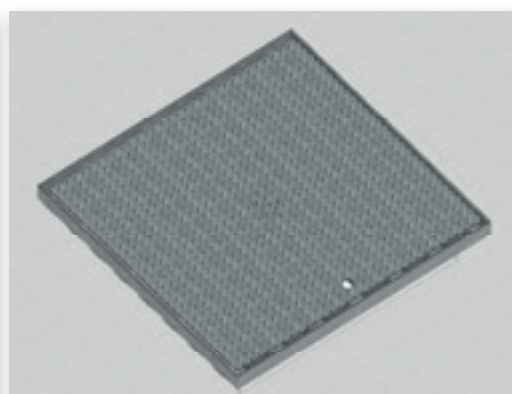
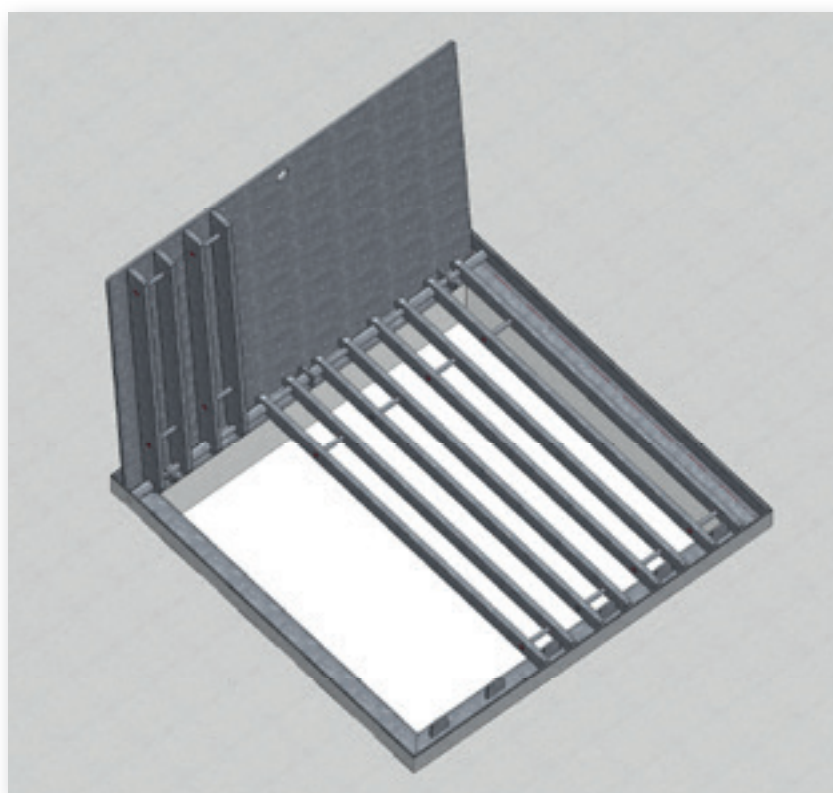



ABTRENNUNGEN UND TORE

Hertlein Abtrennungen für Stall & Weide

Abtrennungen und Tore bestehen aus einem Grundteil und einem Einschubteil (Tor, Abtrennung oder Spezialeinschub).

- Die **Tore** können nur an einem Ende geöffnet werden. Dies ist ideal, wenn die Tore mehrmals täglich geöffnet werden sollen.
- Die **Abtrennungen** sind in beide Richtungen zu öffnen. Sie werden für die Trennung von Tiergruppen empfohlen.
- **LV2** als Melkabspernung oder zur Regelung des Kuhverkehrs.
- **LV3 785 mm** mit der reduzierten Bauhöhe sind die erste Wahl über den Schieberbahnen oder als Melkabspernung.
- **LV3** normale Bauhöhe im Milchviehstall als leichtere Abtrennung zwischen den Gruppen. Auch ideal für Pferde.
- **LV4** Die Tore und Abtrennungen werden als stabile Abtrennung im Abkalbe- und Tiefstreubereich sowie als Abtrennung zwischen den Tiergruppen für alle Milchrassen, Mutterkuhställe und Bullenställe empfohlen.
- **LV5** als schwere Abtrennung, zum Beispiel im Bullenstall.

Einschubteile sind in der Regel 1,70 m lang. Eine verlängerte Ausführung mit 2,50 m ist ebenso lieferbar. Die Abtrennungen können in vielen Varianten und in Sondermaßen individuell für Sie gefertigt werden.

Das Grundteil ist immer 50 cm kürzer als das untere Nennmaß der Abtrennung. Beispiel: Bei einer Abtrennung für 3-4 m, ist das Grundteil 2,50 m lang.

Argumente für Hertlein Abtrennungen und Tore



Robuster Torriegel



Federgespannter Automatik-Schnappverschluss



Stabile Scharnierlasche und Augenschraube zur Einstellung der Flucht

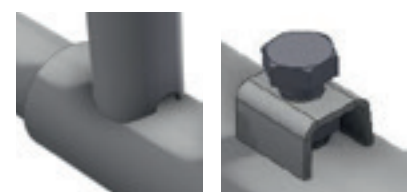

Schnitte der Rohrprofile sind an die anzuschweißenden Rohre angepasst inkl. Befestigungsschraube

Aufschlagmaße zur Montage von Abtrennungen

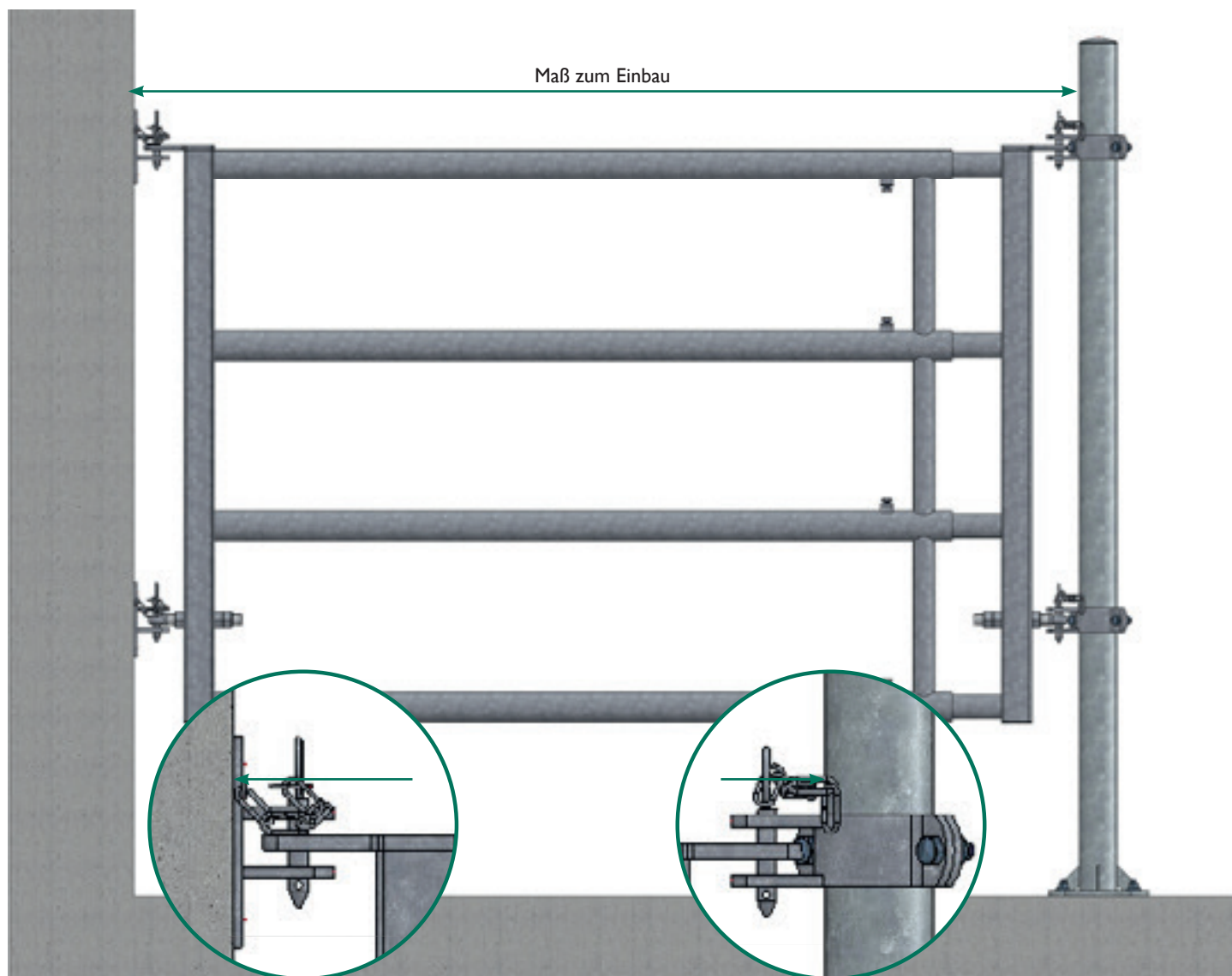

Zur Montage von Abtrennungen bieten wir ein breit gefächertes Angebot an Befestigungen für Sie. **Schellen** dienen zur Montage der Abtrennungen an **Standssäulen**, in unserem Fall 2½" (76,1 mm). Zur Montage an die **Wand** werden **Anschraubteile** oder **Anschraubleisten** genutzt. Um Ihr minimales/ maximales Einbaumaß zu finden, müssen Sie die Maße aus der unten stehenden Tabelle zu dem Lochmaß der Abtrennung hinzu addieren. Dann erhalten Sie das oben gekennzeichnete Maß.

	Schelle	Anschraubteil	Torriegelhalter (als Schelle)	Torriegelhalter (als Anschraub- teil)
Schelle	+8 cm	+9 cm	+8 cm	+12 cm
Anschraubteil	+9 cm	+10 cm	+9 cm	+12 cm

Abtrennung 2-rohrig (Melkabspernung)

Längenverstellbare Ausführung, feuerverzinkt

Artikel-Nr.	Bezeichnung	Anzahl Distanzstücke	Lochmaß A in cm
AG-860703	Abtrennung L.V.2. Länge 1 bis 2 m	1	124-204
AG-860700	Abtrennung L.V.2. Länge 2 bis 3 m	1	181-314
AG-860701	Abtrennung L.V.2. Länge 3 bis 4 m	1	274-414
AG-860702	Abtrennung L.V.2. Länge 4 bis 5 m	2	374-514
AG-860704	Abtrennung L.V.2 Länge 5 bis 6 m	2	476-614

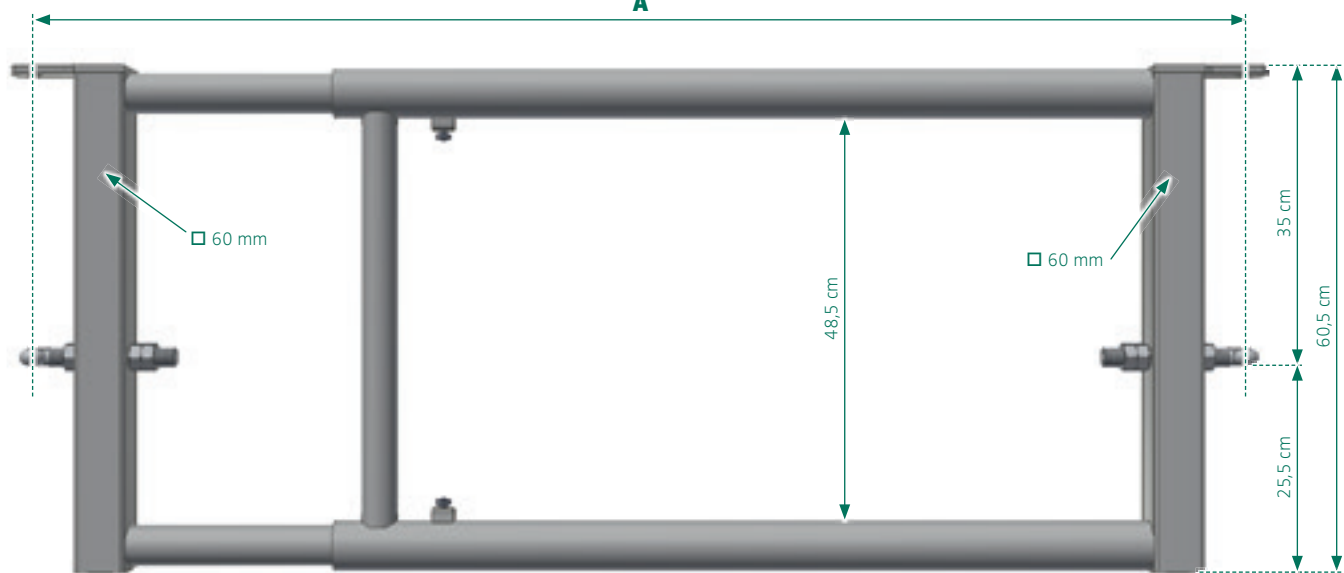

Schnellverschlüsse für die Melkabspernung

Ist die Absperrung sicherheitsrelevant und führt direkt ins Freie, so empfehlen wir 2 Schnellverschlüsse und 2 Riegelhalter pro Tor anzubringen.

Artikel-Nr.	Bezeichnung
PA-304108	Schnellverschluss zur Montage an das 60 mm Vierkantrohr der Abtrennungen
PA-303385	Riegelhalter für Schnellverschluss mit 2 1/2" (76,1 mm) Schelle zur Montage an eine Standsäule
PA-303399	Riegelhalter für Schnellverschluss zur Montage an eine Wand bzw. einem Stahlprofil (durchbohren)
HE-BHSB-450	Bischofstab/Schäferstecken zum einfachen Verschluss einer Melkabtrennung 450 mm lang

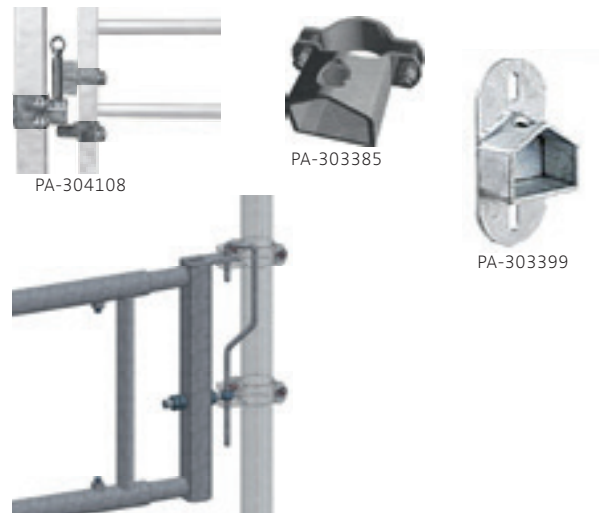

Halterung an Liegebuchtenbügel

Zur schnellen Trennung von Gruppen im Laufstall, flexibel an alle Hertlein Liegebuchtenbügel und viele weiteren montierbar.

Artikelnummer	Bezeichnung
AG-860075	Halterung für Abtrennung LV2 am Liegebuchtenbügel



Hubtorabtrennung für erwachsenes Milchvieh

Zur einfachen Absperrung von Tiergruppen oder zur Absperrung z.B. des Wartbereiches vor dem Melkstand. Stabile Ausführung mit 2-rohriger Abtrennung, breitenverstellbar, kugelgelagerte Rollen, Gegengewichte in den Pfosten zum leichten Anheben des Tores, Arretierung in der gewünschten Höhe.

Artikel-Nr.	Bezeichnung	A	B	C
AG-860121	Hubtorabtrennung LV2 2,40 - 3,40 m	2,40 - 3,40 m	2,02 - 3,02 m	0,90 - 3,18 m
AG-860122	Hubtorabtrennung LV2 3,40 - 5,30 m	3,40 - 5,30 m	3,02 - 4,92 m	0,90 - 3,18 m
AG-860124	Pfosten auf Bodenplatte Länge 4,00m			
WU-5932012180	Fixanker M12x180 mm 4 Stück pro Bodenplatte			
AG-860125	Pfosten ohne Halter Länge 4,00 m (zum Befestigen mit Art.-Nr. 860123)			
AG-860126	Pfosten zum Einbetonieren Länge 4,50 m			
AG-860123	Wandbefestigung für Pfosten			

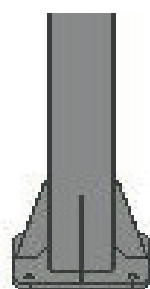
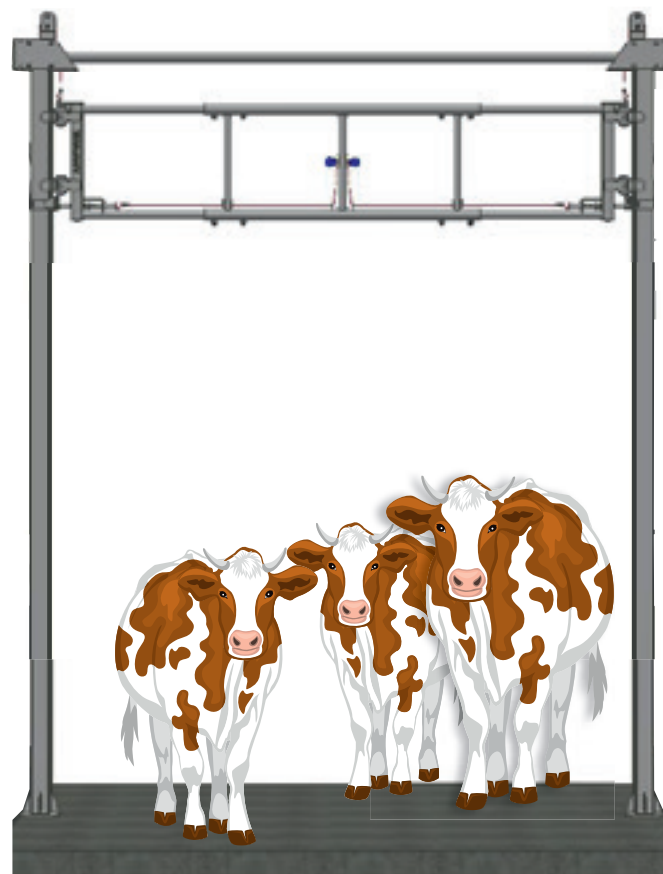
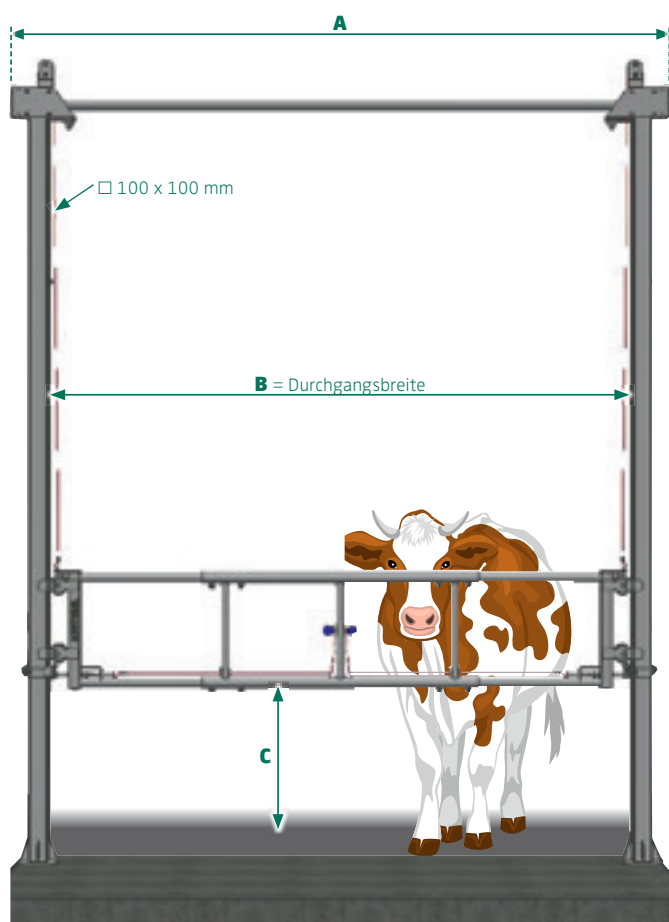

Abtrennung 3-rohrig

Längenverstellbare Ausführung, feuerverzinkt, mit 2 Augenschrauben M22

Artikel-Nr.	Bezeichnung	Anzahl Distanz- stücke	Lochmaß A in cm
AG-860136	Abtrennung LV3 Länge 1 bis 2 m	1	123-200
AG-860137	Abtrennung LV3 Länge 2 bis 3 m	1	181-304
AG-860138	Abtrennung LV3 Länge 3 bis 4 m	1	274-404
AG-860139	Abtrennung LV3 Länge 4 bis 5 m	2	374-504
AG-860140	Abtrennung LV3 Länge 5 bis 6 m	2	476-606
AG-860141	Abtrennung LV3 Länge 6 bis 7 m	3	598-730

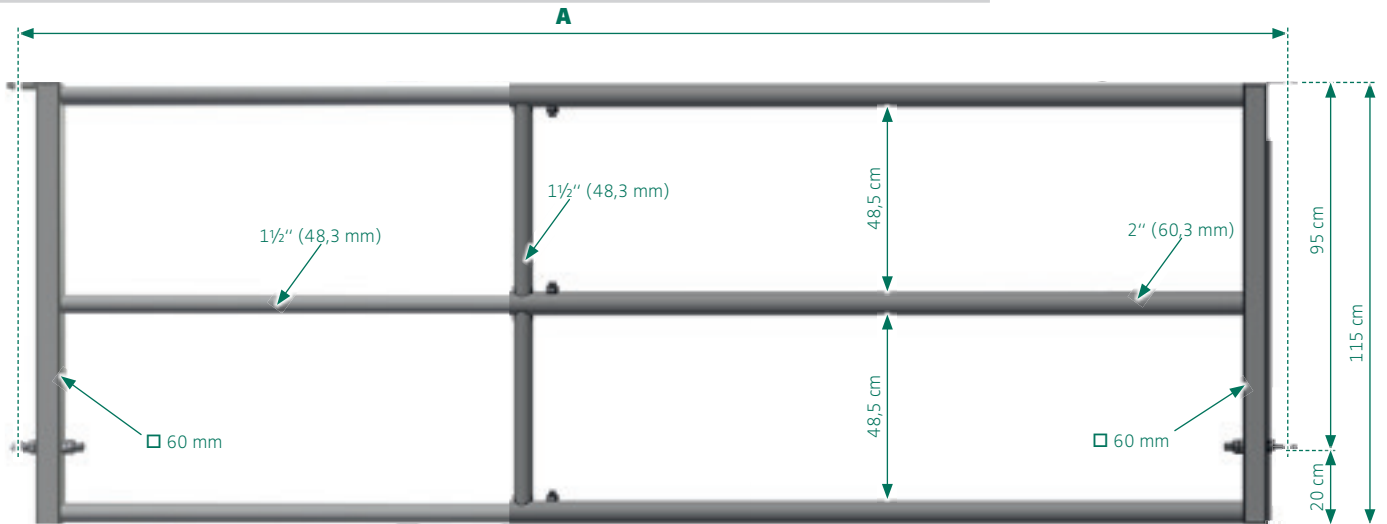

Artikelnummer	Abtrennung mit	Lochmaß A in cm
AG-860136-PER	LV3 mit Personenschlupf 1 bis 2 m	216-289
AG-860137-PER	LV3 mit Personenschlupf 2 bis 3 m	220-339
AG-860138-PER	LV3 mit Personenschlupf 3 bis 4 m	320-439
AG-860139-PER	LV3 mit Personenschlupf 4 bis 5 m	420-539
AG-860140-PER	LV3 mit Personenschlupf 5 bis 6 m	522-641
AG-860141-PER	LV3 mit Personenschlupf 6 bis 7 m	646-765

Artikelnummer	Abtrennung mit	Lochmaß A in cm
AG-860136-TRB	LV3 mit Tränkebeckenausschnitt 1 bis 2 m	181-254
AG-860137-TRB	LV3 mit Tränkebeckenausschnitt 2 bis 3 m	217-304
AG-860138-TRB	LV3 mit Tränkebeckenausschnitt 3 bis 4 m	317-404
AG-860139-TRB	LV3 mit Tränkebeckenausschnitt 4 bis 5 m	417-504
AG-860140-TRB	LV3 mit Tränkebeckenausschnitt 5 bis 6 m	519-606
AG-860141-TRB	LV3 mit Tränkebeckenausschnitt 6 bis 7 m	643-730

Artikelnummer	Abtrennung mit	Lochmaß A in cm
AG-860136-BOT	LV3 mit Bodentränkeausschnitt 1 bis 2 m	180-254
AG-860137-BOT	LV3 mit Bodentränkeausschnitt 2 bis 3 m	215-304
AG-860138-BOT	LV3 mit Bodentränkeausschnitt 3 bis 4 m	315-404
AG-860139-BOT	LV3 mit Bodentränkeausschnitt 4 bis 5 m	415-504
AG-860140-BOT	LV3 mit Bodentränkeausschnitt 5 bis 6 m	517-606
AG-860141-BOT	LV3 mit Bodentränkeausschnitt 6 bis 7 m	642-730

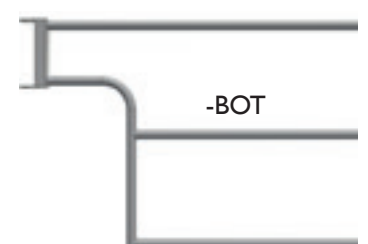
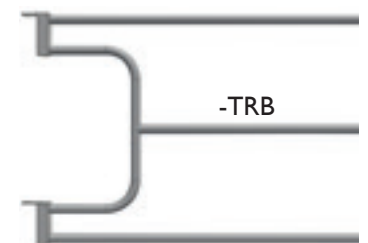
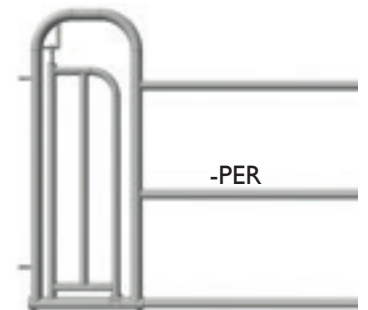

Tor 3-rohrig

Längenverstellbare Ausführung, feuerverzinkt mit 2 Augenschrauben M22, integriertem Riegel und Verschlussicherung

Artikelnummer	Bezeichnung	Anzahl Distanzstücke	Lochmaß A in cm
AG-861516	Tor LV3 Länge 1 bis 2 m	1	175-247
AG-861517	Tor LV3 Länge 2 bis 3 m	1	187-297
AG-861518	Tor LV3 Länge 3 bis 4 m	1	287-397
AG-861519	Tor LV3 Länge 4 bis 5 m	2	387-497
AG-861520	Tor LV3 Länge 5 bis 6 m	2	489-599
AG-861521	Tor LV3 Länge 6 bis 7 m	3	613-723

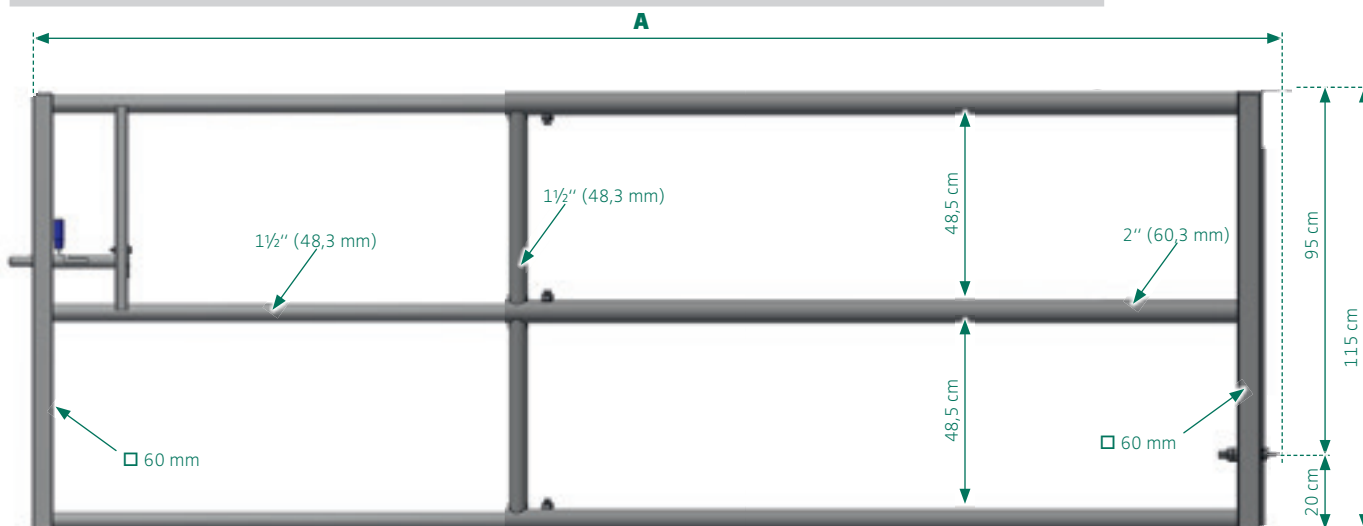

Abtrennung 3-rohrig 78,5 cm hoch für Schieberbahnen

Ermöglicht die freie und sichere Durchfahrt des Entmistungsschiebers. Längenverstellbare Ausführung, feuerverzinkt, mit 2 Augenschrauben M22

Artikel-Nr.	Bezeichnung	Anzahl Distanzstücke	Lochmaß A in cm
AG-861507	Abtrennung LV3 785 Länge 1 bis 2 m	1	123-200
AG-861508	Abtrennung LV3 785 Länge 2 bis 3 m	1	181-304
AG-861509	Abtrennung LV3 785 Länge 3 bis 4 m	1	274-404
AG-861510	Abtrennung LV3 785 Länge 4 bis 5 m	2	374-504
AG-861511	Abtrennung LV3 785 Länge 5 bis 6 m	2	476-606
AG-861512	Abtrennung LV3 785 Länge 6 bis 7 m	3	598-730

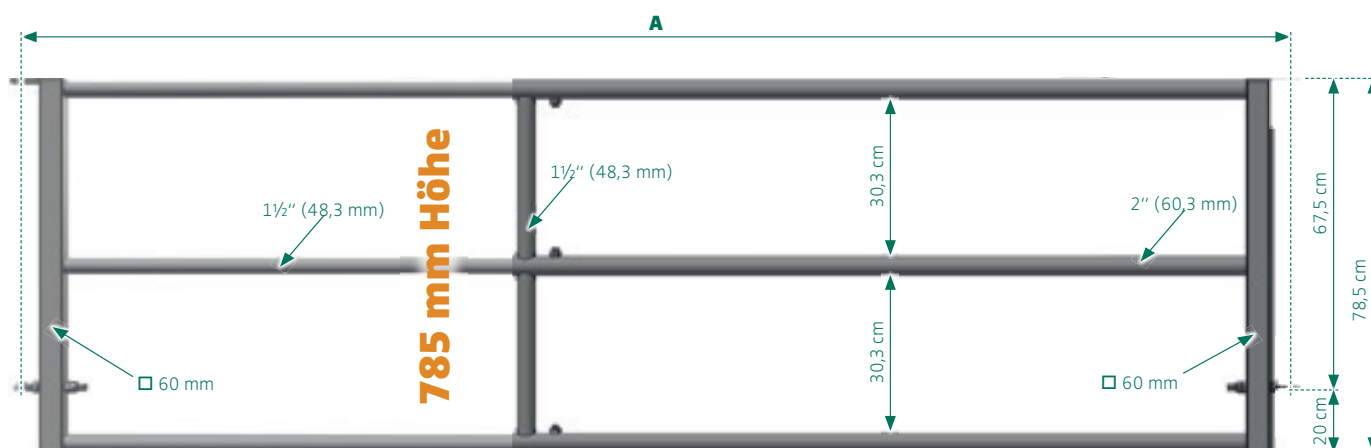

Abtrennung 4-rohrig

Längenverstellbare Ausführung, feuerverzinkt, mit 2 Augenschrauben M22

Artikel-Nr.	Bezeichnung	Anzahl Distanzstücke	Lochmaß A in cm
AG-861506	Abtrennung LV4 Länge 1 bis 2 m	1	124-194
AG-861501	Abtrennung LV4 Länge 2 bis 3 m	1	174-304
AG-861502	Abtrennung LV4 Länge 3 bis 4 m	1	274-404
AG-861503	Abtrennung LV4 Länge 4 bis 5 m	2	374-504
AG-861504	Abtrennung LV4 Länge 5 bis 6 m	2	474-604
AG-861505	Abtrennung LV4 Länge 6 bis 7 m	3	598-730

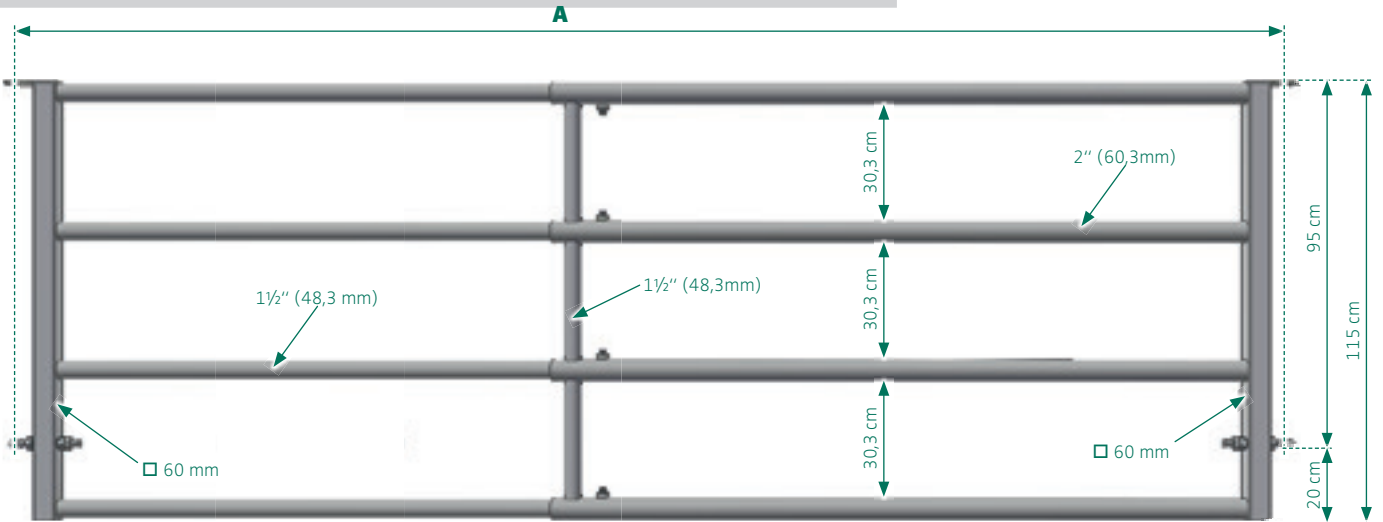

Tor 4-rohrig STANDARD

Längenverstellbare Ausführung, feuerverzinkt, mit 1 Augenschraube M22, 2 Torriegeln und Verschlusssicherung

Artikel-Nr.	Bezeichnung	Distanzstücke	Lochmaß A in cm
AG-861617	Tor LV4 Länge 1 bis 2 m	1	138-198
AG-861618	Tor LV4 Länge 2 bis 3 m	1	188-298
AG-861619	Tor LV4 Länge 3 bis 4 m	1	288-398
AG-861620	Tor LV4 Länge 4 bis 5 m	2	388-498
AG-861621	Tor LV4 Länge 5 bis 6 m	2	490-600
AG-861622	Tor LV4 Länge 6 bis 7 m	3 ^A	612-724

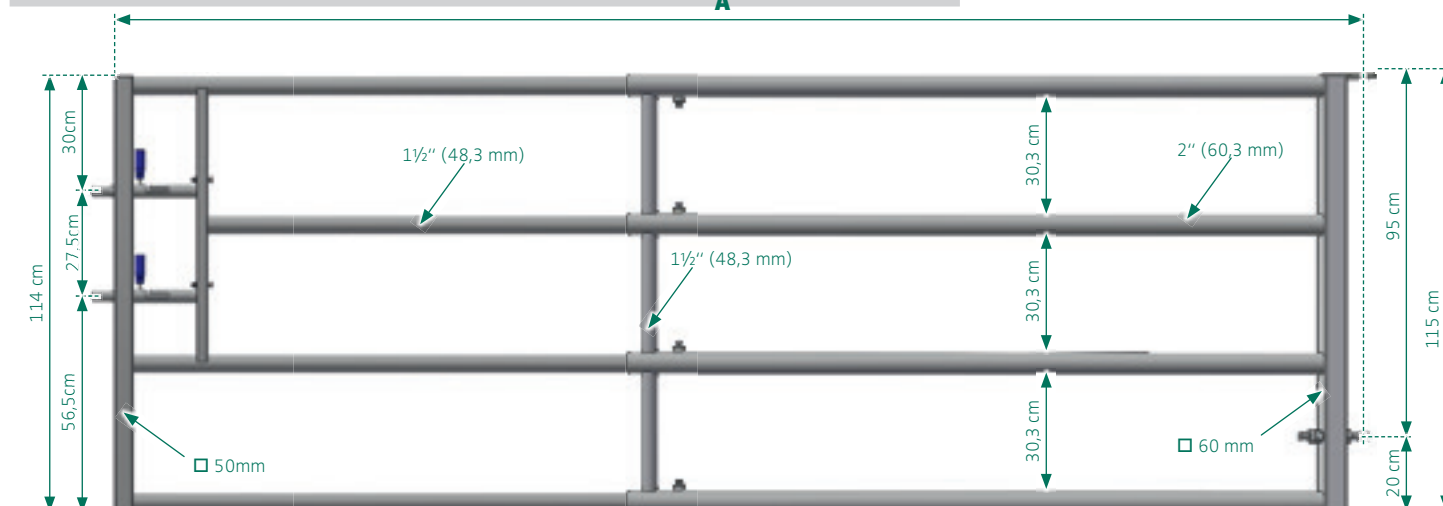

Tor 4-rohrig AUTOLOCK

längenverstellbare Ausführung, feuerverzinkt, mit 1 Augenschraube M22, 2 Torriegeln und Verschlusssicherung

Artikel-Nr.	Bezeichnung	Distanzstücke	Lochmaß A in cm
AG-860350	Tor AUTOLOCK LV4 Länge 1 bis 2 m	1	138-198
AG-860351	Tor AUTOLOCK LV4 Länge 2 bis 3 m	1	188-298
AG-860352	Tor AUTOLOCK LV4 Länge 3 bis 4 m	1	288-398
AG-860353	Tor AUTOLOCK LV4 Länge 4 bis 5 m	2	388-498
AG-860354	Tor AUTOLOCK LV4 Länge 5 bis 6 m	2	489-600
AG-860355	Tor AUTOLOCK LV4 Länge 6 bis 7 m	3 ^A	613-724

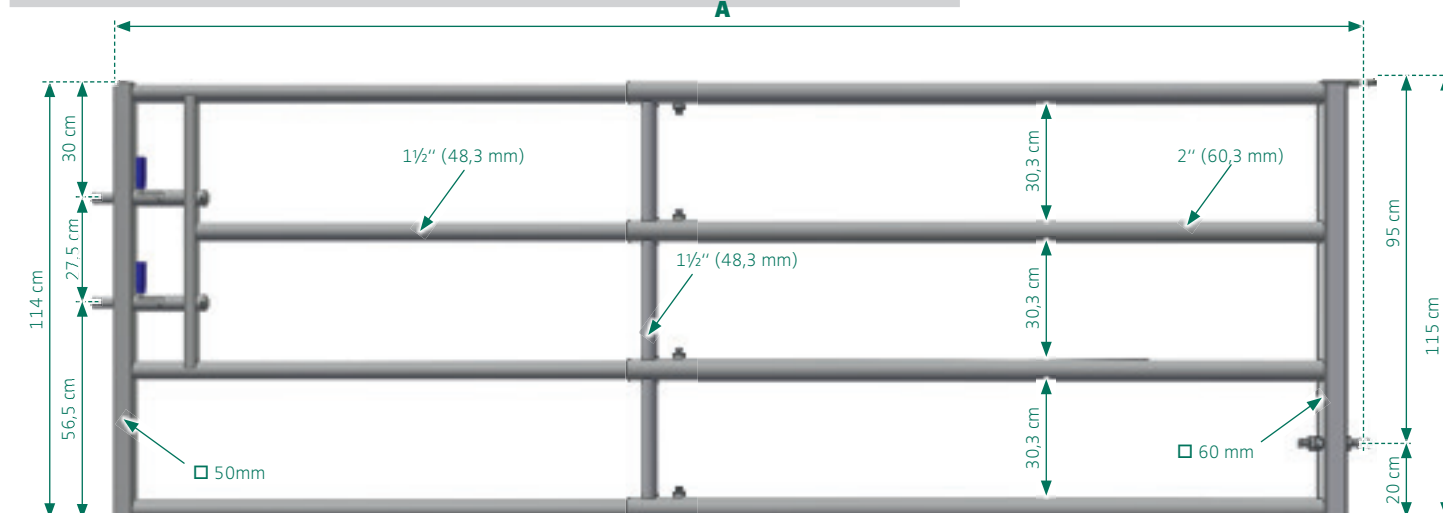

Abtrennung 4-rohrig mit Fanggitter zur Besamung

Längenverstellbare Ausführung, feuerverzinkt, mit 1 Augenschraube M22, Halsweite durch Verstellen der Zwischenstange verstellbar.

Artikel-Nr.	Bezeichnung	Distanzstücke	Lochmaß A in cm
AG-861501-BES	Länge 2 bis 3 m	1	226-304
AG-861502-BES	Länge 3 bis 4 m	1	317-404
AG-861503-BES	Länge 4 bis 5 m	2	417-504
AG-861504-BES	Länge 5 bis 6 m	2	519-606
AG-861505-BES	Länge 6 bis 7 m	3	643-730

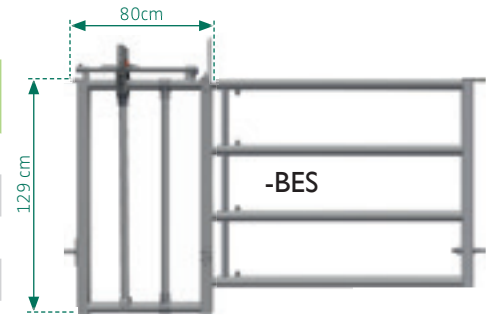

Abtrennung 4-rohrig mit Personenschlupf im Grundteil

Längenverstellbare Ausführung, feuerverzinkt, mit 1 Augenschraube M22. Natürlich lässt sich das Grundteil auch mit anderen Einschüben wie z.B. BES, TRB, BOT, KÄL-KUH kombinieren. Sprechen Sie uns an

Artikel-Nr.	Bezeichnung	Distanzstücke	Lochmaß A in cm
AG-861501-PERGT	Länge 2 bis 3 m	1	226-304
AG-861502-PERGT	Länge 3 bis 4 m	1	317-404
AG-861503-PERGT	Länge 4 bis 5 m	2	417-504
AG-861504-PERGT	Länge 5 bis 6 m	2	519-606
AG-861505-PERGT	Länge 6 bis 7 m	3	643-730



Abtrennung 4-rohrig mit Personenschlupf inkl. Türe

Längenverstellbare Ausführung, feuerverzinkt, mit 1 Augenschraube M22.

Artikel-Nr.	Bezeichnung	Distanzstücke	Lochmaß A in cm
AG-861501-PER	Länge 2 bis 3 m	1	220-339
AG-861502-PER	Länge 3 bis 4 m	1	320-439
AG-861503-PER	Länge 4 bis 5 m	2	420-539
AG-861504-PER	Länge 5 bis 6 m	2	522-641
AG-861505-PER	Länge 6 bis 7 m	3	646-765

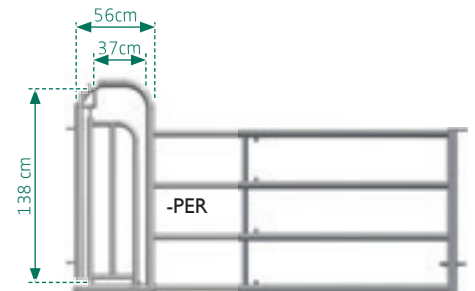

Abtrennung 4-rohrig mit Tränkebeckenausschnitt

Längenverstellbare Ausführung, feuerverzinkt, mit 1 Augenschraube M22.

Artikel-Nr.	Bezeichnung	Distanzstücke	Lochmaß A in cm
AG-861506-TRB	Länge 1 bis 2 m	1	181-206
AG-861501-TRB	Länge 2 bis 3 m	1	219-304
AG-861502-TRB	Länge 3 bis 4 m	1	319-404
AG-861503-TRB	Länge 4 bis 5 m	2	419-504
AG-861504-TRB	Länge 5 bis 6 m	2	521-606
AG-861505-TRB	Länge 6 bis 7 m	3	643-730

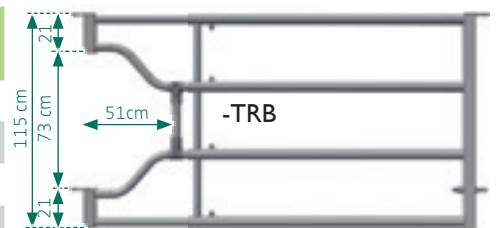

Abtrennung 4-rohrig für Bodentränke

Längenverstellbare Ausführung, feuerverzinkt, mit 2 Augenschrauben M22.

Artikel-Nr.	Bezeichnung	Distanzstücke	Lochmaß A in cm
AG-861501-BOT	Länge 2 bis 3 m	1	226-304
AG-861502-BOT	Länge 3 bis 4 m	1	317-404
AG-861503-BOT	Länge 4 bis 5 m	2	417-504
AG-861504-BOT	Länge 5 bis 6 m	2	519-606
AG-861505-BOT	Länge 6 bis 7 m	3	643-730

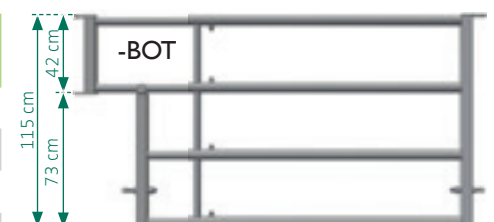

Abtrennung 4-rohrig mit Kälberschlupf und offen/geschlossener arretierbarer Türe

Längenverstellbare Ausführung, feuerverzinkt, mit 2 Augenschrauben M22, Schlupfbreite anpassbar

Artikel-Nr.	Bezeichnung	Distanzstücke	Lochmaß A in cm
AG-861501-KÄL	Länge 2 bis 3 m	1	294-319
AG-861502-KÄL	Länge 3 bis 4 m	1	294-417
AG-861503-KÄL	Länge 4 bis 5 m	2	394-517
AG-861504-KÄL	Länge 5 bis 6 m	2	494-617
AG-861505-KÄL	Länge 6 bis 7 m	3	596-719

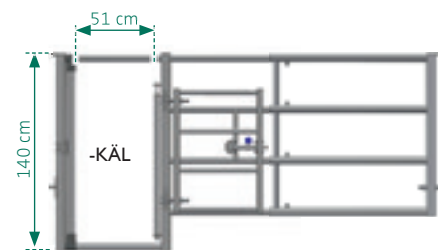

Abtrennung 4-rohrig mit Einwege-Kuhschlupf (beidseitig montierbar)

Längenverstellbare Ausführung, feuerverzinkt, mit 1 Augenschraube M22

Artikel-Nr.	Bezeichnung	Distanzstücke	Lochmaß A in cm
AG-861501-KUH	Länge 2 bis 3 m	1	282-307
AG-861502-KUH	Länge 3 bis 4 m	1	284-405
AG-861503-KUH	Länge 4 bis 5 m	2	384-505
AG-861504-KUH	Länge 5 bis 6 m	2	484-605
AG-861505-KUH	Länge 6 bis 7 m	3	586-707

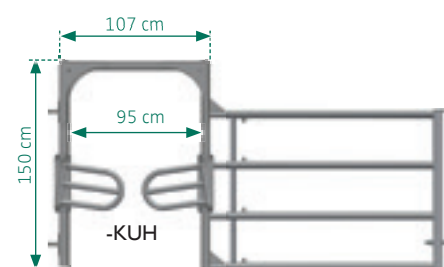

Abtrennungen zur Behandlung

Bitte prüfen Sie, ob eine Förderung durch die Berufsgenossenschaft für Sie möglich ist.

Artikel-Nr.	Bezeichnung
AG-865300	Abtrennung für Kaiserschnitt und Euterzugang
AG-865301	Abtrennung mit Fanggittertor zur Besamung (auch als Einschubteil erhältlich)

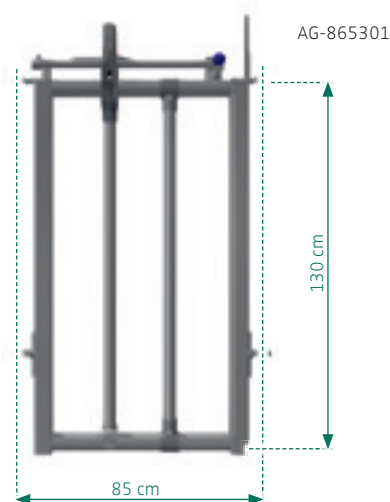
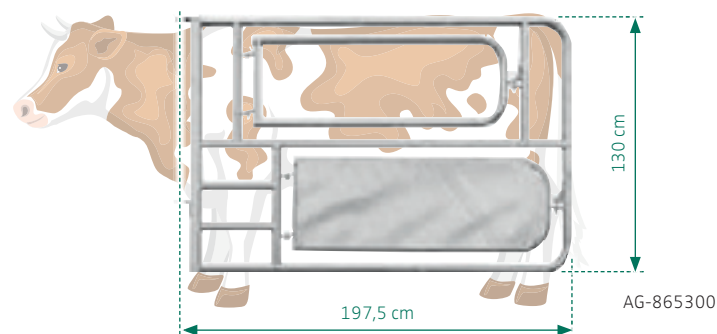

Rücklaufsperrern

Einwegetüren beidseits montierbar

Artikel-Nr.	Bezeichnung
AG-900027	Abtrennung als Kuhschlupf Pforten mit 2 Einwegetüren
AG-990061	Einzelsatz Einwegetüren für Kuhschlupf
AG-990064	Pforte Kuhschlupf verstellbar 0,90 - 1,30 m
AG-990066	Anschlagblock für Kuhschlupf

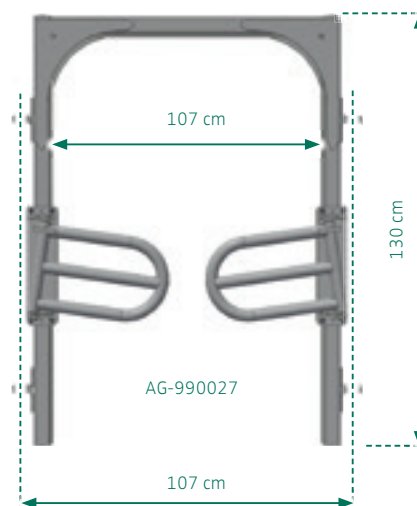

Leichtes Tor für die Weidewirtschaft AUTOLOCK Verschluss

Längenverstellbare Ausführung, feuerverzinkt, mit 1 Augenschraube M22 und 2 Torriegeln mit AUTOLOCK

Artikel-Nr.	Bezeichnung	Distanzstücke	Lochmaß A in cm
AG-861945	Leichtes Tor Länge 1 bis 2 m	1	125-187
AG-861946	Leichtes Tor Länge 2 bis 3 m	1	175-297
AG-861947	Leichtes Tor Länge 3 bis 4 m	1	275-397
AG-861948	Leichtes Tor Länge 4 bis 5 m	2	375-497
AG-861949	Leichtes Tor Länge 5 bis 6 m	2	477-599
AG-861950	Leichtes Tor Länge 6 bis 7 m	2	601-814

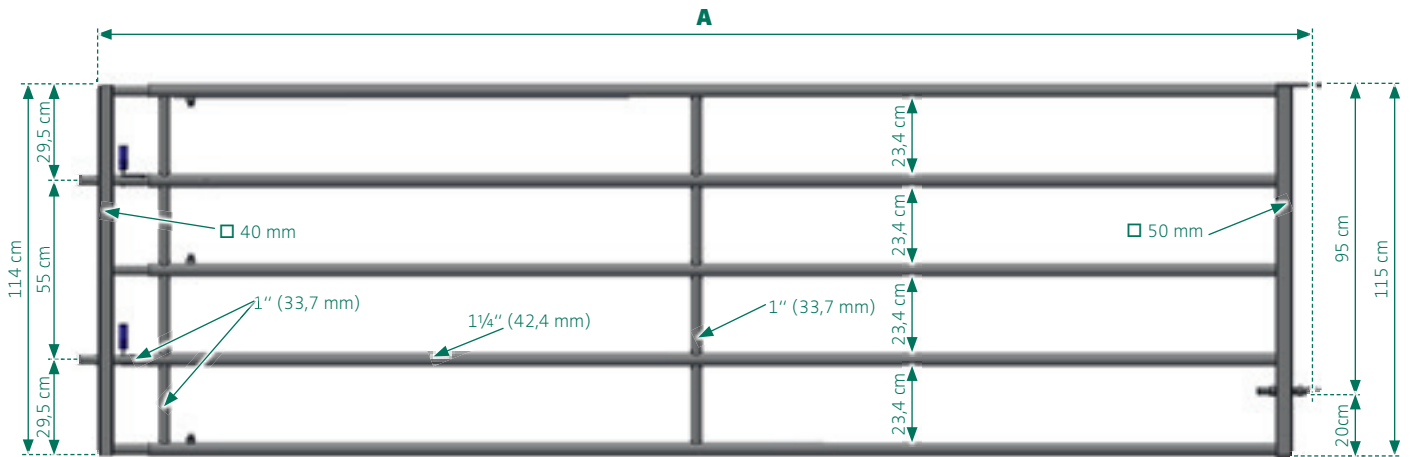

Leichte Abtrennung für die Weidewirtschaft

längenverstellbare Ausführung, feuerverzinkt, mit 2 Augenschrauben M22

Artikel-Nr.	Bezeichnung	Distanzstücke	Lochmaß A in cm
AG-860444	Leichte Abtrennung Länge 1 bis 2 m	1	117-190
AG-860445	Leichte Abtrennung Länge 2 bis 3 m	1	168-291
AG-860446	Leichte Abtrennung Länge 3 bis 4 m	1	268-391
AG-860447	Leichte Abtrennung Länge 4 bis 5 m	2	368-491
AG-860448	Leichte Abtrennung Länge 5 bis 6 m	2	468-591
AG-860458	Leichte Abtrennung Länge 6 bis 7 m	2	568-817

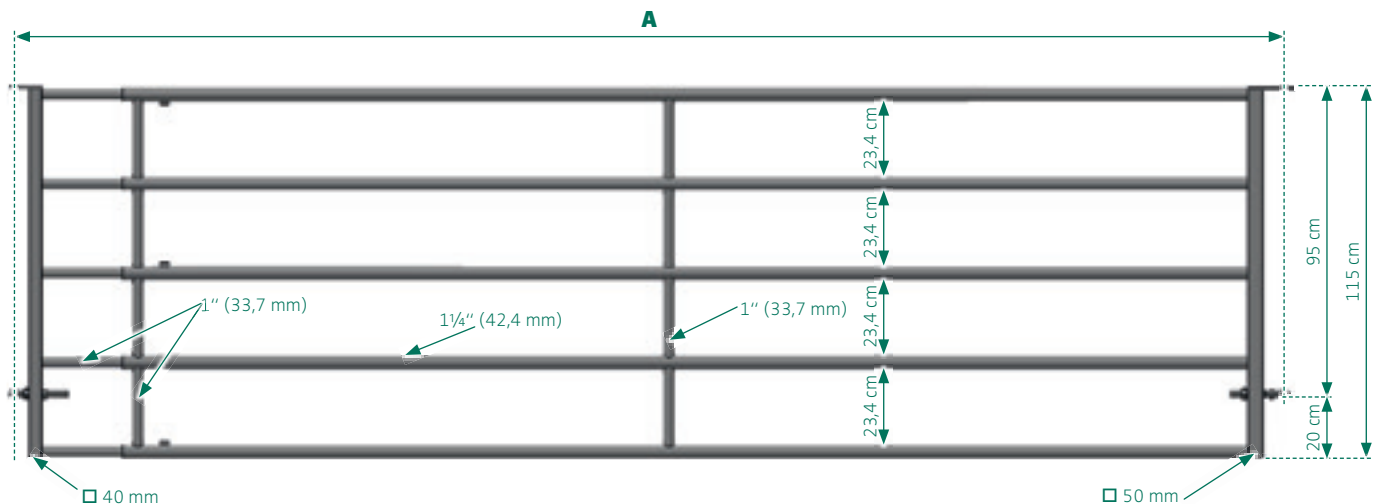

Arbeitspforte / Servicetüre ohne Riegel

längenverstellbare Ausführung, feuerverzinkt, mit 2 Augenschrauben M22

Artikel-Nr.	Bezeichnung	Distanzstücke	Lochmaß A in cm
AG-860467	Arbeitspforte Länge 0,45 bis 0,70 m	1	47-65
AG-860468	Arbeitspforte Länge 0,70 bis 1,05 m	1	73-117
AG-860469	Arbeitspforte Länge 1,05 bis 1,40 m	1	99-142
AG-860470	Arbeitspforte Länge 1,40 bis 1,80 m	2	139-182

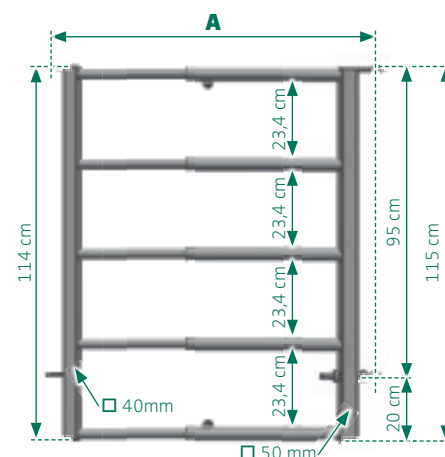

Arbeitspforte / Servicetüre mit AUTOLOCK Verschluss

längenverstellbare Ausführung, feuerverzinkt, mit 1 Augenschraube M22 und 1 Torriegel mit AUTOLOCK

Artikel-Nr.	Bezeichnung	Distanzstücke	Lochmaß A in cm
AG-862400	Arbeitspforte Länge 0,45 bis 0,70 m	1	87-114
AG-862401	Arbeitspforte Länge 0,70 bis 1,05 m	1	113-140
AG-862402	Arbeitspforte Länge 1,05 bis 1,40 m	1	153-180

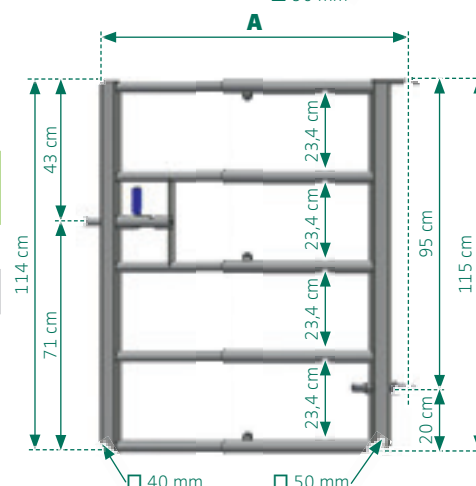

Überschlag für Abtrennungen und Tore

Mit dem Überschlag verbinden Sie zwei Abtrennungen miteinander. Der Überschlag wird auf einer Seite am Rohr mit einer Schelle befestigt und bei Bedarf über beide Abtrennungen geklappt und befestigt. Eine schnelle aber robuste Befestigung.

Artikel-Nr.	Bezeichnung
AG-860268	für Rohrstärke 1¼" (Ø42,1mm) (Grundteil Leichte Abtrennung)
AG-861054	für Rohrstärke 1½" (Ø48,3mm) (Einschubteil LV Abtrennung)
AG-860267	für Rohrstärke 2" (Ø60,3mm) (Grundteil LV Abtrennung)



Ausfagung/Trennblenden für Abtrennungen und Tore

ermöglicht eine komplette Trennung von Tiergruppen oder verhindert das eine Durchschlüpfen von Kälbern bei großen Abtrennungen. Leicht mit der Stich- oder Kreissäge auf die passende Länge kürzbar. Der Lieferumfang entspricht immer der maximal möglichen Länge Ihrer gewählten Abtrennung. Inkl. der benötigten Schellen und Schrauben.

Artikel/Nr.	1-2m	2-3m	3-4m	4-5m	5-6m
für LV2	HE-AUSLV2/1-2	HE-AUSLV2/2-3	HE-AUSLV2/3-4	HE-AUSLV2/4-5	HE-AUSLV2/5-6
für LV3	HE-AUSLV3/1-2	HE-AUSLV3/2-3	HE-AUSLV3/3-4	HE-AUSLV3/4-5	HE-AUSLV3/5-6
für LV3 785mm	HE-AUSLV3/785/1-2	HE-AUSLV3/785/2-3	HE-AUSLV3/785/3-4	HE-AUSLV3/785/4-5	HE-AUSLV3/785/5-6
für LV4	HE-AUSLV4/1-2	HE-AUSLV4/2-3	HE-AUSLV4/3-4	HE-AUSLV4/4-5	HE-AUSLV4/5-6
für LV5	HE-AUSLV5/1-2	HE-AUSLV5/2-3	HE-AUSLV5/3-4	HE-AUSLV5/4-5	HE-AUSLV5/5-6

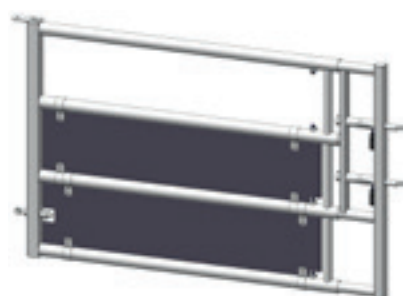

Schellen für Standsäulen Ø 60 mm

mit Bolzen an Kettchen

Artikel-Nr.	Bezeichnung
AG-862022	Schelle Ø 60 mm, einfach ❶
AG-862023	Schelle Ø 60 mm, zweifach ❷
AG-862024	Schelle Ø 60 mm, dreifach ❸
AG-862025	Schelle Ø 60 mm, vierfach ❹
AG-862617	Schelle Ø 60 mm, zweifach winklig ❺
AG-862034	Schelle Ø 60 mm mit Riegelhalter, einfach für Tore ❻
AG-862043	Schelle Ø 60 mm mit Riegelhalter, zweifach für Tore ❼

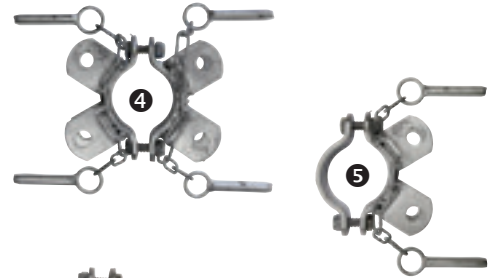

Schellen für Standsäulen Ø 76 mm

mit Bolzen an Kettchen

Artikel-Nr.	Bezeichnung
AG-867614	Schelle Ø 76 mm, einfach ❶
AG-867615	Schelle Ø 76 mm, zweifach ❷
AG-867618	Schelle Ø 76 mm, dreifach ❸
AG-867619	Schelle Ø 76 mm, vierfach ❹
AG-867617	Schelle Ø 76 mm, zweifach winklig ❺
AG-867624	Schelle Ø 76 mm, einfach mit Riegelhalter für Tore ❻
AG-867626	Schelle Ø 76 mm, zweifach mit Riegelhalter für Tore ❼

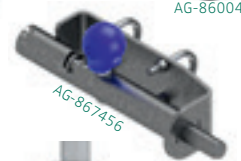
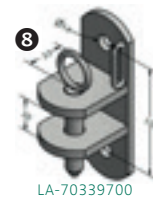

Anschraubteile

Zur Befestigung eines Tores oder Abtrennung an eine Wand oder wenn der Durchmesser des Pfostens nicht mit den verfügbaren Schellen abgedeckt werden kann.

Mit Bolzen an Kettchen.

Artikel-Nr.	Bezeichnung
LA-70339700	Anschraubteil, einfach ❸
AG-861001	Anschraubteil, doppelt
AG-861038	Anschraubteil, lang
PA-303405	Anschraubteil, quer
AG-867015	Riegelhalter, zur Wand- oder Pfostenmontage
AG-860045	Riegelhalter, Winkel
AG-860441	Riegelhalter, für Schnappverschluss
AG-867456	Schnappverschluss zur nachträglichen Montage an eine leichte Abtrennung

Bischofstab / Schäferstecken für den schnellen Verschluss von Abtrennungen

ermöglicht ein leichtes beidseitiges Öffnen der Abtrennungen

Artikel-Nr.	Bezeichnung
HW-BISCH-KL48	für LV2 Länge 480 mm
HW-BISCH-MI785	für LV3-785 Länge 785 mm
HW-BISCH-GR118	für Abtrennung LV4 / LV5 Länge 1.180 mm



Standssäulen für Abtrennungen

feuerverzinkt in robuster Hertlein Qualität. Durch unser vielfältiges Programm an Schellen und Verriegelungen kann der Pfosten multifunktional genutzt werden.

Artikel-Nr.	Bezeichnung
HE-SS2,5-DVZ175	Standssäule 2½" (76,1 mm x 8,0 mm) 175 cm lang mit Bodenplatte 200 x 200 mm inkl. verz. Betonankern M16 x 135 mm ❶
HE-SS2,5-DVA175	Standssäule 2½" (76,1 mm x 8,0 mm) 175 cm lang mit Bodenplatte 200 x 200 mm inkl. Edelstahl V4A Betonankern M16 x 138 mm ❶
HE-SS2,5-EIN200	Standssäule 2½" (76,1 mm) 200 cm lang (170 cm Nutzlänge) zum Einbetonieren ❷
HE-SS2,5-SPA175	Standssäule 2½" (76,1 mm) 175 cm lang mit Spaltenbodenplatte 300x300 mm ohne Spaltenanker ❸
HE-SPANK-RIND16x260	Spaltenanker für Rinder M16x260 Gesamtlänge 300 mm, Nutzbare Gewindelänge 225 mm Edelstahl V2A ❹
HE-SPANK-RIND12x250	Spaltenanker für Rinder M12x250 Gesamtlänge 250 mm, Nutzbare Gewindelänge 200 mm Edelstahl V2A ❹
HE-SCHRUMU25	TIPP: Rostschutzmuffe zum Aufschrupfen auf die Standssäule zum Einbetonieren. Mit Innenkleber, um kriechende Feuchtigkeit zu verhindern. Die Schrumpfmuffe wird ca. mittig in Höhe des Betonüberganges gesetzt ❺

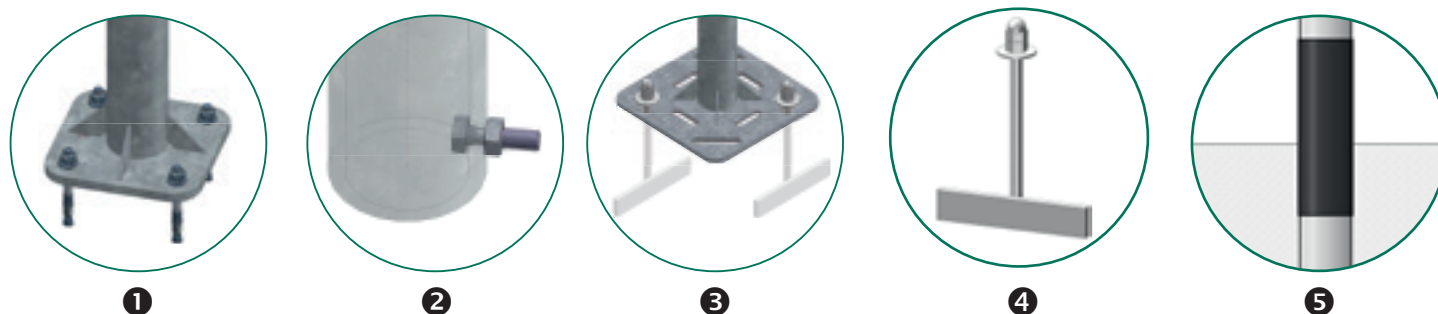
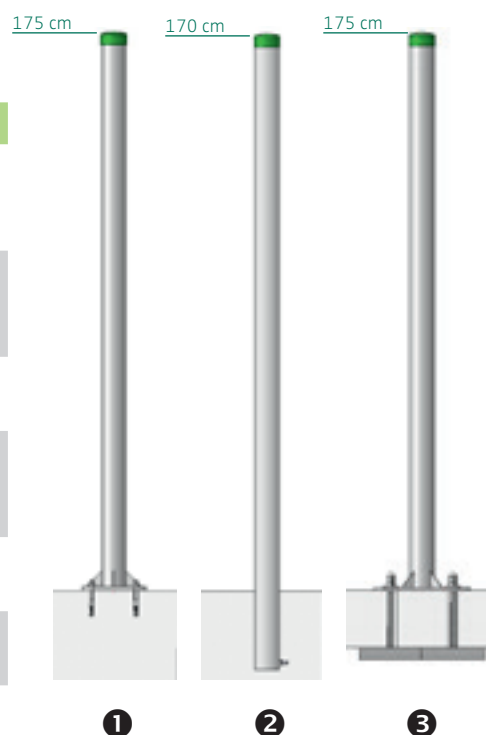

Hertlein Bitumen Schwarzanzstrich

Der Schutz für Ihre Stalleinrichtungsteile. Schützt vor Urin, Kot und aggressiven Futtermitteln.

Geeignet zum Streichen, Tauchen und als Heißbitumenüberzug.

Artikel-Nr.	Bezeichnung
WS-BITUM	Bitumenanzstrich lösemittelfrei 10 Liter Gebinde



Stützrad zur Montage an Abtrennungen Tore und Fressgitter

Stützrad zur Montage an Abtrennungen mit Rohrbügel 1½" (48,3 mm), Anbau an folgende Abtrennungen möglich: LV2, LV3, LV4, LV5 sowie an leichte Abtrennungen

Artikel-Nr.	Bezeichnung
PA-303451	Stützrad für Abtrennungen und Tore



Abhängung für Tore und Abtrennungen

Einfache Möglichkeit lange Abtrennungen und Tore stabil abzuhängen, inkl. VA Drahtseil, Spannschloss, VA Kauschen, VA Seilklemmen, Klemmring für LV2-LV5 und Leichte Abtrennungen und Befestigungsmaterial

Artikel-Nr.	Bezeichnung
HE-ABHABT	Abhängung für Abtrennungen und Tore

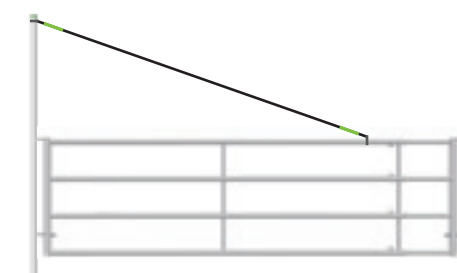



ROHRSCHELLEN

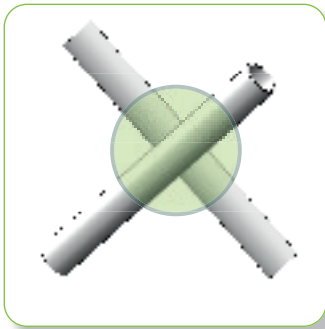

Querschelle geschweißt
Querschelle 2-teilig
Kreuzbügel

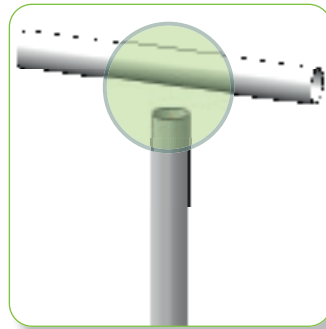

T-Schelle geteilt / verzahnt
T-Schelle geschlossen
2-Loch / 3-Loch T-Schelle

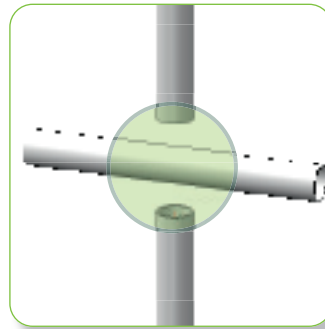

Doppel-T-Schelle

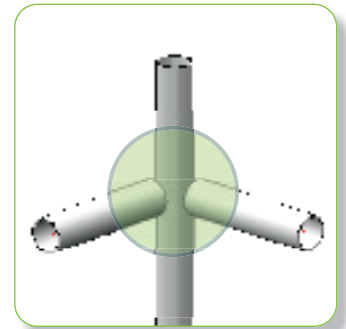

Eck Schelle

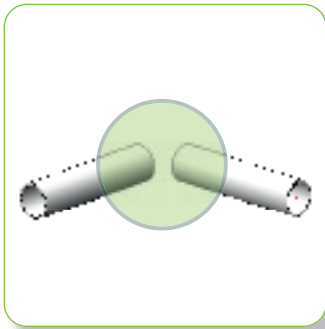

Winkelschelle 90°

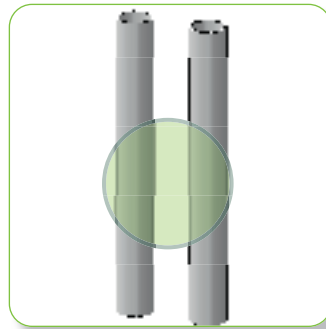

Parallelschelle

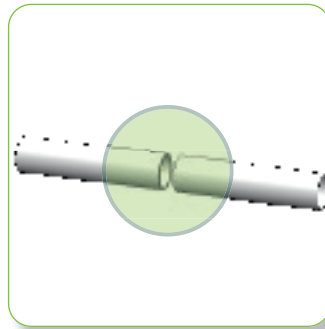

Rohrverbinder innen
Rohrverbinder außen

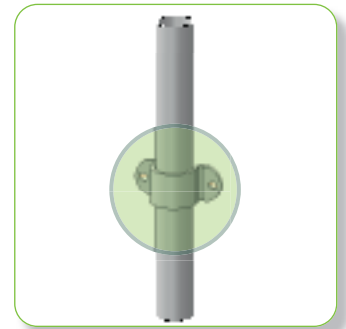

Vollschelle/Hutschelle
Halbschelle
Säulenschelle

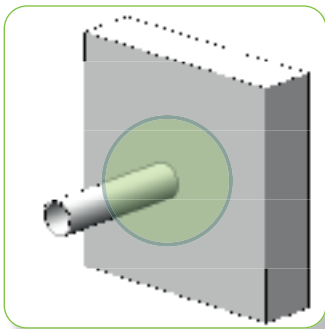

Rohrstützelhalter

Rohr-Ø in Zoll	Rohr-Ø metrisch
1/4"	13,5 mm
3/8"	17,2 mm
1/2"	21,3 mm
3/4"	26,9 mm
1"	33,7 mm

Rohr-Ø in Zoll	Rohr-Ø metrisch
1 1/4"	42,4 mm
1 1/2"	48,3 mm
2"	60,3 mm
2 1/2"	76,1 mm
3"	88,9 mm

Rohr-Ø in Zoll	Rohr-Ø metrisch
3 1/2"	101,6 mm
4"	114,3 mm
5"	139,7 mm
6"	168,3 mm
8"	219,1 mm

T-Schelle geteilt

2 Halbschalen zur schnellen Verbindung. Durch die leichte Montage auch zur Renovierung im Bestandsstall zu nutzen, inkl. Schrauben.

Zur stumpfen Fixierung eines Rohres, an ein anderes durchgehendes Rohr.

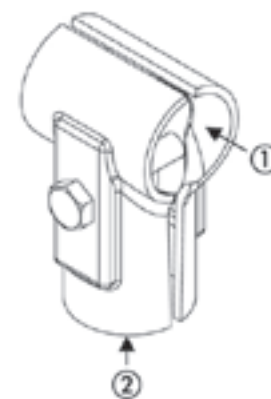

Artikel-Nr.	Rohr-Ø in Zoll		Schraube 1 Stück
	①	②	
GD-90030013	3/8"	3/8"	M8x35
GD-90030033	1/2"	1/2"	M8x35
GD-90030043	3/4"	1/2"	M8x40
GD-90030053	3/4"	3/4"	M8x50
GD-90030063	1"	1/2"	M8x40
GD-90030073	1"	3/4"	M10x50
GD-90030083	1"	1"	M10x55
GD-90030093	1 1/4"	3/4"	M10x50
GD-90030103	1 1/4"	1"	M10x60
GD-90030113	1 1/4"	1 1/4"	M10x65 Q
GD-90030123	1 1/2"	3/4"	M10x50
GD-90030133	1 1/2"	1"	M10x60
GD-90030143	1 1/2"	1 1/4"	M10x70
GD-90030153	1 1/2"	1 1/2"	M12x75
GD-90030163	1 1/2"	2"	M12x85 Q
GD-90030173	2"	1 1/4"	M10x70 Q
GD-90030183	2"	1 1/2"	M12x75
GD-90030193	2"	2"	M12x90 Q
GD-90030203	2"	1"	M10x60 Q
GD-90030243	2 1/2"	1 1/2"	M12x80 Q
GD-90030213	2 1/2"	2"	M12x90 Q
GD-90030233	25mm	25mm	M10x40
GD-90030423	30mm	30mm	M10x45

Q= mit zusätzlicher Querbohrung

T-Schelle verzahnt

2 Halbschalen zur robusten Verbindung. Die Verzahnung im Kopfbereich ermöglicht eine verbesserte Befestigung, inkl. Schrauben.

Zur stumpfen Fixierung eines Rohres, an ein anderes durchgehendes Rohr.

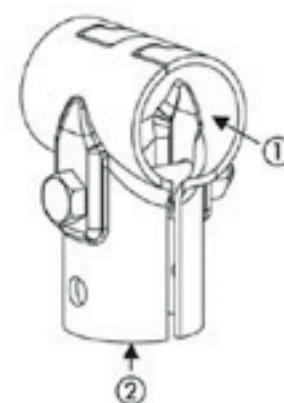

Artikel-Nr.	Rohr-Ø in Zoll		Schraube 1 Stück
	①	②	
GD-90240023	1 1/4"	1 1/4"	M10x60
GD-90240033	1 1/2"	1 1/4"	M10x60
GD-90240043	2"	1 1/4"	M10x60
GD-90240053	2 1/2"	2"	M12x85
GD-90240063	2"	2"	M12x85
GD-90240073	2"	1"	M10x55
GD-90240083	2"	1 1/2"	M12x75
GD-90240093	1 1/2"	1 1/2"	M12x75
GD-90240113	1 1/4"	1"	M10x55

2-Loch T-Schelle

Die Kopfschraube ermöglicht eine robuste Klemmverbindung. Durch die leichte Montage auch zur Renovierung im Bestandsstall zu nutzen, inkl. Schrauben

Zur stumpfen Fixierung eines Rohres, an ein anderes durchgehendes Rohr.

Artikel-Nr.	Rohr-Ø in Zoll		Schraube 2 Stück (je 1 Stück)
	①	②	
GD-90540073	1¼"	1¼"	M10x40+70
GD-90540083	1¼"	1½"	M10x40+80
GD-90540093	1½"	1½"	M10x40+80 Q
GD-90540103	2"	1¼"	M 8x45+70 Q
GD-90540113	2"	1½"	M12x40+80 Q
GD-90540123	2"	2"	M12x40+85 Q
GD-90540133	1½"	1¼"	M10x40+70 Q
GD-90540153	1¼"	1"	M10x45+60 Q

Q= mit zusätzlicher Querbohrung

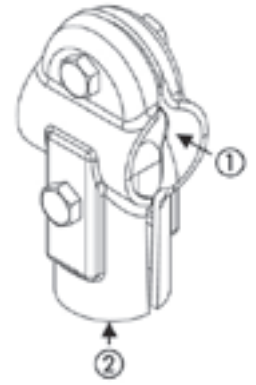

3-Loch T-Schelle

Die verwindungssteife T-Schelle mit Kopfschraube.

Zur stumpfen Fixierung eines Rohres, an ein anderes durchgehendes Rohr.

Artikel-Nr.	Rohr-Ø in Zoll		Schrauben
	①	②	
GD-90360013	1¼"-1½"	1¼"-1½"	M10x30 (3x)
GD-90360023	2"	2"	M10x30 (2x) M10x40 (1x)
GD-90360033	2½"	2"	M10x30 (2x) M10x40 (1x)

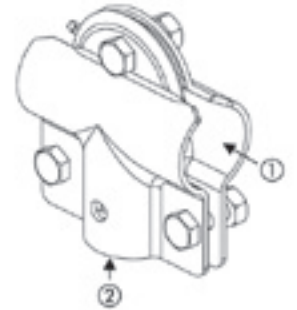

T-Schelle geschlossen

Der Vorteil der geschlossenen T-Schelle ist die glatte Oberseite. Hierdurch eignet Sie sich gut für Geländer und überall dort, wo die Schelle nur wenig nach oben aufragen darf, inkl. Schrauben.

Die Schelle wird auf das durchgehende Rohr aufgeschoben. Das andere Rohr ist dann stumpf auf das andere treffend befestigt.

Artikel-Nr.	Rohr-Ø in Zoll		Schrauben 2 Stück
	①	②	
GD-90010013	¾"	¾"	M10x25
GD-90010023	1"	¾"	M10x30
GD-90010033	1"	1"	M10x30
GD-90010043	1¼"	1"	M10x30
GD-90010053	1¼"	1¼"	M10x35
GD-90010063	1¼"	1½"	M10x35
GD-90010073	1¼"	2"	M10x35
GD-90010083	1½"	1"	M10x35
GD-90010093	1½"	1¼"	M10x35
GD-90010103	1½"	1½"	M10x35
GD-90010113	1½"	2"	M10x35
GD-90010123	2"	1"	M10x35
GD-90010133	2"	1¼"	M10x35
GD-90010143	2"	1½"	M10x35
GD-90010153	2"	2"	M10x40
GD-90010203	2½"	2½"	M12x40
GD-90010213	2½"	2"	M12x40

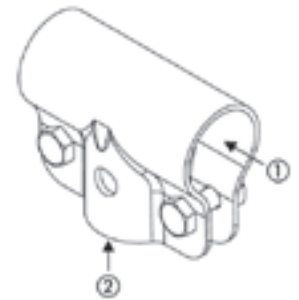

Doppel T-Schelle

Die Doppel-T-Schelle findet oft Verwendung im Geländerbau z. B. für die Knieverrohrung, inkl. Schrauben.

An ein durchgehendes Rohr stößt von 2 gegenüberliegenden Seiten jeweils ein Rohr an.

Artikel-Nr.	Rohr-Ø in Zoll		Schrauben 2 Stück
	①	②	
GD-90080023	1/2"	1/2"	M8x35
GD-90080033	3/4"	3/4"	M10x50
GD-90080043	1"	3/4"	M10x50
GD-90080053	1"	1"	M10x55
GD-90080063	1 1/4"	1"	M10x55 Q
GD-90080073	1 1/4"	1 1/4"	M10x65 Q
GD-90080083	1 1/2"	1"	M10x50 Q
GD-90080093	1 1/2"	1 1/4"	M10x65 Q
GD-90080103	1 1/2"	1 1/2"	M12x75 Q
GD-90080113	2"	1 1/4"	M10x65 Q
GD-90080123	2"	1 1/2"	M12x75 Q
GD-90080133	2"	2"	M12x85 Q
GD-90080173	2 1/2"	2"	M12x90 Q
GD-90080183	2 1/2"	2 1/2"	M12x75 Q

Q= mit zusätzlicher Querbohrung

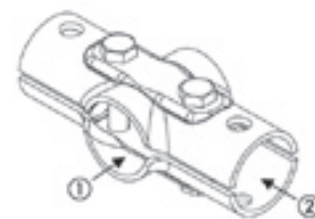

Doppel T-Schelle lang

Die Doppel-T-Schelle lang findet oft Verwendung zur Befestigung von Doppel-Liegebuchten an eine Standsäule oder ein Querrohr, inkl. Schrauben.

An ein durchgehendes Rohr stößt von 2 gegenüberliegenden Seiten jeweils ein Rohr an.

Artikel-Nr.	Rohr-Ø in Zoll		Schraube 1 Stück
	①	②	
GD-90850013	1 1/2"	1 1/2"	M10x70
GD-90850023	2"	1 1/2"	M10x70
GD-90850033	2"	2"	M10x80
GD-90850043	2 1/2"	1 1/2"	M10x70
GD-90850053	2 1/2"	2"	M10x80

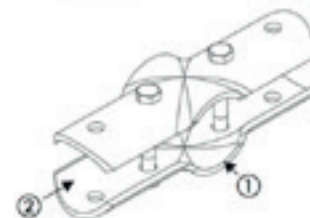

Winkelschelle 90°

Die Winkelschelle zum Bau von z.B. Türüberhöhungen, Rechteckrahmen uvm., inkl. Schrauben.
2 Rohrenden stoßen im Winkel von 90° aufeinander. Inkl. Schrauben.

Artikel-Nr.	Rohr-Ø in Zoll	Schraube 1 Stück
	①	
GD-90250013	3/4"	M10x20
GD-90250023	1"	M10x20
GD-90250033	1 1/4"	M10x20
GD-90250043	1 1/2"	M10x25
GD-90250053	2"	M10x25



Querschelle geschweißt

Gern genommen, um Querrohre oder Nackenrohre an Standsäulen zu schrauben, und vielen anderen Befestigungen im Stall, inkl. Schrauben.

Die robuste Art, 2 durchgehende Rohre als Kreuz zu verbinden. Achtung: die Rohre haben keinen direkten Kontakt sondern einen Abstand von ca. 5-10mm.

Artikel-Nr.	Rohr-Ø in Zoll		Schrauben 2 Stück
	①	②	
GD-90300013	1¼" x 1¼"		M10x25
GD-90300023	1¼" x 51mm		M10x25
GD-90300033	1¼" x 64mm		M10x25
GD-90300043	1½" x 1¼"		M10x25
GD-90300053	1½" x 1½"		M10x25
GD-90300063	2" x 1¼"		M10x25
GD-90300073	2" x 1½"		M10x25
GD-90300083	2" x 2"		M10x25
GD-90300093	2½" x 1½"		M10x25
GD-90300103	2½" x 2"		M10x25
GD-90300113	2½" x 2½"		M10x25
GD-90300123	3" x 2"		M10x30
GD-90300133	3" x 3"		M10x30
GD-90300143	1" x 1"		M10x25
GD-90300153	1¼" x 1"		M10x25
GD-90300163	1½" x 1"		M10x25
GD-90300193	2½" x 1¼"		M10x25
GD-90300203	2" x 1"		M10x25
GD-90300213	3" x 2½"		M10x30
GD-90300223	2½" x 1"		M10x25
GD-90300393	3" x 1½"		M10x30
GD-90300423	3" x 1"		M10x30
GD-90300503	3½" x 2"		M10x30
GD-90300533	4" x 1¼"		M10x35
GD-90300543	3½" x 1½"		M10x30
GD-90300603	3½" x 2½"		M10x30

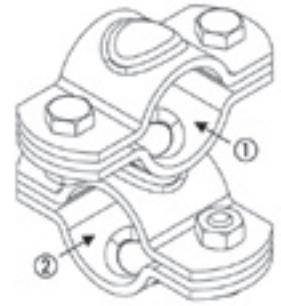

Querschelle 2-teilig

Die 2-teilige Querschelle kann z.B. als Nackenrohrhalter an die Liegebucht geschraubt werden. Die Halbschalen lassen sich auch um 90° verdreht verschrauben, so kann eine Parallelschelle ohne Abstand erstellt werden. Inkl. Schrauben.

2 durchgehende Rohre als Kreuz verbinden mit direktem Rohrkontakt.

Artikel-Nr.	Rohr-Ø in Zoll		Abstand A x B	Schrauben 2 Stück
	①	②		
GD-90530033	1½" x 1½"		110 x 110	M10x25
GD-90530093	70 x 70 mm		140 x 140	M10x25
GD-90530153	80 x 80 mm		155 x 155	M10x25
GD-90530173	1¼" x 1¼"		140 x 140	M10x25
GD-90530203	2" x 2"		140 x 140	M10x25 V
GD-90530213	1½" x 1½"		140 x 140	M10x25 V
GD-90530223	2½" x 2½"		140 x 140	M10x25 V

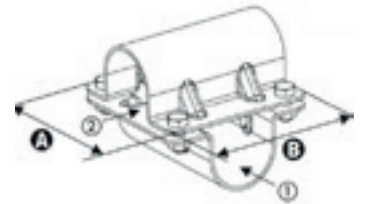

Kreuzbügel offen

Mit dem offenen Kreuzbügel lassen sich 2 bereits gekreuzte Rohre verbinden. Der Bügel wird einfach an der kreuzenden Stelle über die Rohre gelegt und mit dem beiliegenden Steg und den Muttern fixiert.

Artikel-Nr.	Rohr-Ø in Zoll		Muttern 2 Stück
	①	②	
GD-91010013	1/2"	1/2"	M8
GD-91010023	3/4"	3/4"	M8
GD-91010033	3/4"	1"	M8
GD-91010043	3/4"	2"	M8
GD-91010063	1"	1"	M8
GD-91010073	1"	1 1/4"	M8
GD-91010083	1"	1 1/2"	M8
GD-91010093	1"	2"	M8
GD-91010103	1"	2 1/2"	M8
GD-91010113	1 1/4"	1 1/4"	M10
GD-91010123	1 1/4"	1 1/2"	M10
GD-91010133	1 1/4"	2"	M10
GD-91010153	1 1/2"	1 1/2"	M10
GD-91010163	1 1/2"	2"	M10
GD-91010173	2"	3/4"	M10
GD-91010183	2"	1 1/2"	M10
GD-91010193	2"	2"	M10
GD-91010203	2 1/2"	1 1/2"	M10

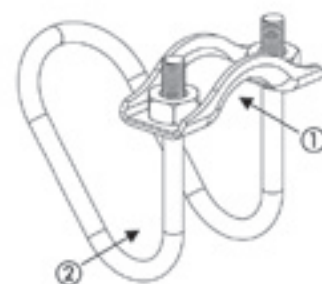

Kreuzbügel geschlossen

Mit dem geschlossenen Kreuzbügel lassen sich nur 2 Rohre verbinden, die noch nicht gekreuzt sind. Der Bügel wird über das erste Rohr gelegt und das zweite Rohr wird dann in den Bügel eingeschoben. Nun einfach mit dem beiliegenden Steg und den Muttern fixieren, fertig.

Artikel-Nr.	Rohr-Ø in Zoll		Muttern 2 Stück
	①	②	
GD-91000013	1/2"	1/2"	M8
GD-91000023	3/4"	3/4"	M8
GD-91000033	3/4"	1"	M8
GD-91000043	3/4"	2"	M8
GD-91000063	1"	1"	M8
GD-91000073	1"	1 1/4"	M8
GD-91000083	1"	1 1/2"	M8
GD-91000093	1"	2"	M8
GD-91000113	1"	2 1/2"	M8
GD-91000133	1 1/4"	1 1/4"	M10
GD-91000143	1 1/4"	1 1/2"	M10
GD-91000153	1 1/4"	2"	M10
GD-91000163	1 1/2"	1 1/2"	M10
GD-91000173	1 1/2"	2"	M10
GD-91000183	2"	3/4"	M10
GD-91000193	2"	2"	M10
GD-91000223	2 1/2"	2"	M10
GD-91000303	3/4"	2 1/2"	M8
GD-91000353	2 1/2"	1 1/2"	M10

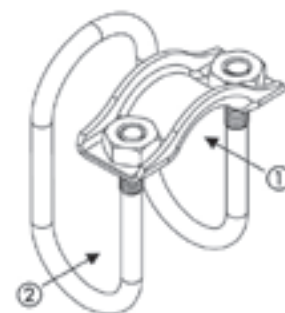

Halbschelle verzinkt

Die Halbschelle ist eine universelle Schelle. Mit dieser können Rohre an eine Wand geschraubt oder andere Konstruktionen erstellt werden. Die Schelle umfasst knapp das halbe Rohr.

Artikel-Nr.	Ø in Zoll	A	B	C	D	E
GD-70200212	3½"	188	40	145	11	45
GD-70300012	1¼"	115	45	82	11	19
GD-70300022	51 mm	121	45	90	11	23
GD-70300032	64 mm	132	45	98	11	28
GD-70300042	1½"	120	45	89	11	22
GD-70300052	2"	130	45	100	11	28
GD-70300072	3"	170	40	140	11	39
GD-70300082	1"	95	35	65	11	14
GD-70300162	4"	220	40	188	11	49
GD-70300172	5"	232	40	200	11	62
GD-70300182	6"	276	40	246	11	73
GD-70300242	2½"	145	45	114	11	36
GD-70300252	8"	330	40	298	11	101

Produkt unverzinkt mit Endziffer 1 statt 2 bestellen

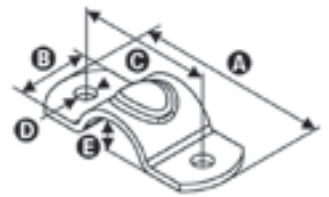

Vollschelle / Hutschelle

Mit der Vollschelle können Rohre an eine Wand, bzw. Bretter und ähnliches an ein Rohr befestigt werden. Die Schelle umfasst knapp das ganze Rohr.

Artikel-Nr.	Ø in Zoll	A	B	C	D	E	F
GD-70550022	1½"	125	25	94	11	44	6,2
GD-70550052	1½"	125	40	95	11	44	
GD-70550062	1¼"	130	25	99	11	37	6,2
GD-70550072	2"	140	25	110	11	55	6,2
GD-70550102	2"	140	40	108	11,5	55	
GD-70550142	2½"	160	40	121	12,5	70	
GD-70550162	2"	148	60	120	13	58	
GD-70550182	1"	97	25	74	9	28	6,2
GD-70550192	½"	81	25	56	9	18	
GD-70550202	¾"	88	25	62	9	24	
GD-70550292	1¼"	138	50	104,5	11	38	

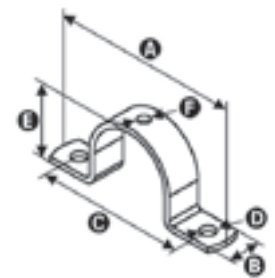

Klemmring

Mit dem Klemmring können Platten oder andere Gegenstände an Rohren befestigt werden, z. B. die Ausfachung der Rohrgitter einer Abtrennung mit Kunststoffplatten.

Artikel-Nr.	Rohr-Ø	Schraube 1 Stück
GD-91370013	½"	M8x20
GD-91370023	¾"	M8x20
GD-91370033	1"	M10x40
GD-91370043	1¼"	M10x40
GD-91370053	1½"	M10x40
GD-91370063	2"	M10x40
GD-91370073	2"	M10x45



Rohrkupplung außen

Verbinden 2 Rohre stumpf miteinander. Durch die außenliegenden Halbschalen können auch bereits fixierte und montierte Rohre verbunden bzw. verlängert werden. Weitere Vorteile, das Innenmaß der Rohre und die Wandstärke sind nicht entscheidend.

Artikel-Nr.	Rohr-Ø	Schlossschraube 1 Stück
GD-90610013	1/2"	M8x35
GD-90610023	3/4"	M10x45
GD-90610033	1"	M10x50
GD-90610043	1 1/4"	M10x60
GD-90610053	1 1/2"	M10x70
GD-90610063	2"	M10x80
GD-90610073	2 1/2"	M10x80

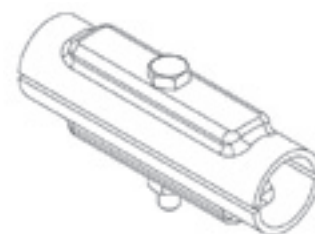

Rohrkupplung innen

Verbindet 2 Rohre stumpf miteinander. Die Rohrkupplung wird bis zum Anschlag in das Rohr geschoben und das 2. Rohr wird auf die Rohrkupplung geschoben. Jetzt kann das Rohr und die Kupplung noch zusätzlich durchgebohrt und beidseitig mit Spannstiften gesichert werden.

Artikel-Nr.	Rohr-Ø	Spannstift
HE-RV0,5	1/2"	
HE-RV0,7	3/4"	
HE-RV1,0	1"	
HE-RV1,2	1 1/4"	8x50 mm
HE-RV1,5	1 1/2"	8x50 mm
HE-RV2,0	2"	8x60 mm
HE-RV2,5	2,5"	

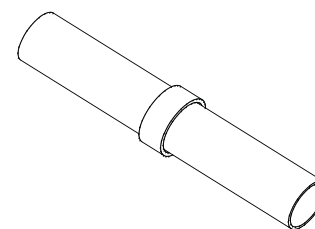

Reparatursatz für Rohre

Haben Sie einbetonierte Rohre, die abgerostet sind? Wir haben die Lösung. Das verbliebene Rohr mit der Säge oder dem Winkelschleifer sauber abschneiden. Jetzt ggf. das abgetrennte Rohr um die Länge A des Reparatursatzes entsprechend einkürzen. Jetzt kann der Rohrverbinder in das einbetonierte Rohr eingeschoben werden und das zu verbindende Rohr wird mit der Schelle fixiert.

Artikel-Nr.	Rohr-Ø
HE-REPSATZ-1,5	1 1/2"
HE-REPSATZ-2,0	2"
HE-REPSATZ-2,5	2 1/2"

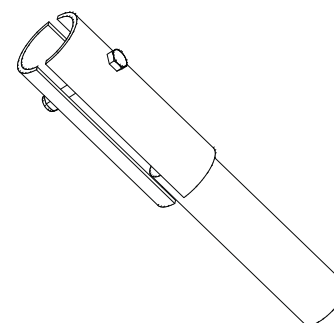

Rohrstützelhalter

Zur einfachen Befestigung von Rohren stirnseitig an der Wand. Zum Beispiel bei Nackenrohren, die an der Wand enden. Der Rohrstützelhalter wird in das Rohr geschoben und an der Wand oder dem Boden mit Schrauben befestigt, schnell und dennoch robust. Auch in anderen Größen lieferbar.

Artikel-Nr.	für Rohrdurchmesser	Rohr- befestigung
HE-RSH-EINS-2	2" (60,3 mm)	einseitig
HE-RSH-EINS-1,5	1 1/2" (48,3 mm)	einseitig
HE-RSH-MITT-2	2" (60,3 mm)	mittig
HE-RSH-MITT-1,5	1 1/2" (48,3 mm)	mittig

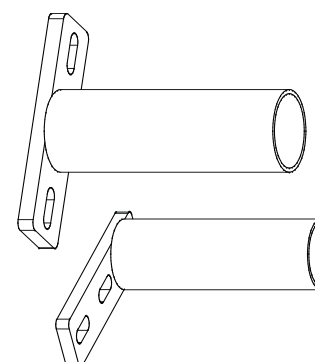

Doppelschelle

Mit der Doppelschelle können 2 Rohre parallel mit einem Abstand zueinander befestigt werden.

Artikel-Nr.	Rohr-Ø in Zoll	Schraube 1 Stück
GD-90230033	1" x 1"	M10x55
GD-90230043	1¼" x ¾"	M10x45
GD-90230053	1¼" x 1"	M10x55
GD-90230063	1¼" x 1¼"	M10x70
GD-90230083	1½" x 1"	M10x55
GD-90230093	1½" x 1¼"	M10x70
GD-90230103	1½" x 1½"	M10x70
GD-90230113	2" x 1½"	M12x70
GD-90230123	2" x 2"	M12x70

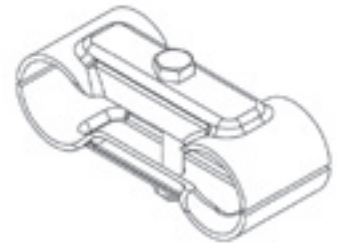

Parallelschelle

Mit der Parallelschelle können 2 Rohre parallel zueinander mit nur geringem Abstand befestigt werden.

Artikel-Nr.	Rohr-Ø in Zoll	Schraube 4 Stück
HE-PASCO42042	1¼" x 1¼"	M10x25
HE-PASCO48042	1½" x 1¼"	M10x25
HE-PASCO48048	1½" x 1½"	M10x55
HE-PASCO60033	2" x 1"	M10x25
HE-PASCO60042	2" x 1¼"	M10x25
HE-PASCO60048	2" x 1½"	M10x55
HE-PASCO60060	2" x 2"	M10x25
HE-PASCO76042	2½" x 1¼"	M10x25
GD-PASCO76048	2½" x 1½"	M10x25
GD-PASCO76060	2½" x 2"	M10x25
GD-PASCO76076	2½" x 2½"	M10x55

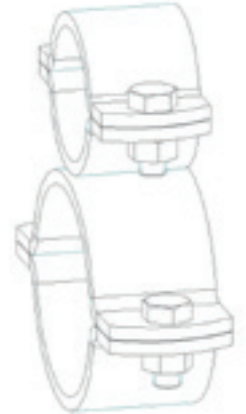

Wandhalter für horizontale Rohre

Der Wandhalter ist geeignet, um z. B. Sturmrohre vor Windschutznetzen oder Hubfenstern mit den Halteblöcken und Bügelschrauben zu befestigen.

Artikel-Nr.	A	B	C
GD-91480022	150	40	140
GD-91480032	200	40	140
GD-91480042	250	40	140
GD-91480052	300	40	140
GD-91480062	400	40	140
GD-91480082	600	40	140

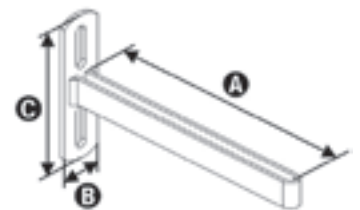

Wandhalter für vertikale Rohre

siehe oben

Artikel-Nr.	A	B	C
GD-91680012	150	40	140
GD-91680022	250	40	140
GD-91680042	300	40	140
GD-91680032	400	40	140

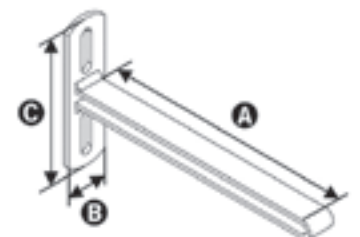

Halteblock für Wandhalter

Artikel-Nr.	Abmessung
GD-71420052	25 x 23 mm



Bügelschraube galvanisch verzinkt

Ein universelles Bauteil, um ein Rohr an etwas zu befestigen und umgekehrt.

Lieferung ohne Muttern

Artikel-Nr.	Ø in Zoll	A	B	C
GD-150203	1/2" - M8	38	20	22
GD-150213	3/4" - M8	46	20	27
GD-150215	3/4" - M10	60	40	30
GD-150223	1" - M8	60	25	35
GD-150224	1" - M8	50	25	35
GD-150228	1" - M10	66	40	38
GD-91140156	1 1/4" - M8	87	60	43
GD-150233	1 1/4" - M10	76	50	46
GD-150235	1 1/4" - M8	60	30	43
GD-91140166	1 1/2" - M8	100	65	52
GD-150243	1 1/2" - M10	80	30	50
GD-150245	1 1/2" - M8	80	30	50
GD-91140196	2" - M8	108	65	64
GD-150253	2" - M10	80	35	61
GD-150255	2" - M12	98	50	64
GD-150258	2 1/2" - M10	102	50	80
GD-150265	2 1/2" - M12	113	50	82
GD-150273	2" - M10	95	35	62
GD-150274	3" - M10	115	35	90

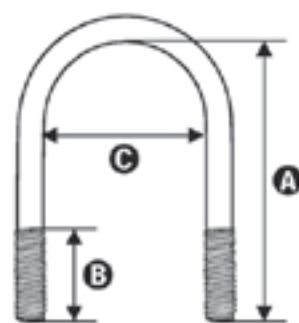

Mutter galvanisch verzinkt

Artikel-Nr.	Gewinde	Artikel-Nr.	Gewinde
HE-MUGV008	M8	HE-MUGV012	M12
HE-MUGV010	M10	HE-MUGV016	M16

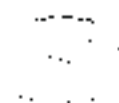

Bügelschraube feuerverzinkt für den Stallbau

Ein universelles Bauteil, um ein Rohr an etwas zu befestigen und umgekehrt. in verbesserter feuerverzinkter Qualität. **Achtung: Bitte nur entsprechende größer geschnittene Muttern für feuerverzinkte Schrauben nutzen.** Die Standardmutter galvanisch nach DIN klemmen sich bereits nach wenigen Umdrehungen und lassen sich nicht mehr lösen. Lieferung inkl. Muttern

Artikel-Nr.	Ø in Zoll	A	B	C
HE-BSFV042010	1 1/4" M10	63 mm	30 mm	43 mm
HE-BSFV048010	1 1/2" M10	73 mm	35 mm	49 mm
HE-BSFV060010	2" M10	83 mm	40 mm	61 mm
HE-BSFV060010L	2" M10	101 mm	40 mm	61 mm

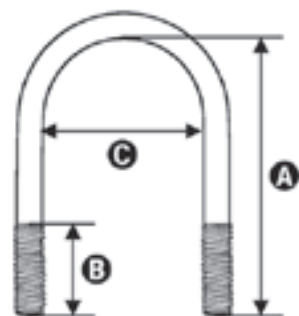

Stege für Bügelschrauben

Wird über die beiden Enden der Bügelschraube geschoben. Mit Muttern wird eine feste Klemmverbindung am Rohr erzeugt

Artikel-Nr.	für Rohr-Ø	
GD-91150016	1/2"	M8
GD-91150066	3/4 - 1"	M8
GD-91150046	1 1/4 - 1 1/2"	M10
GD-91150216	1 1/4 - 1 1/2"	M8
GD-91150056	2"	M10
GD-91150086	2"	M8

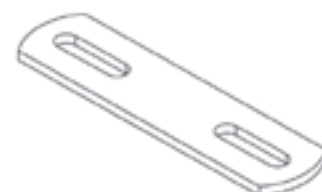

Bügelsschraube für Quadratrohr galvanisch verzinkt

Ein universelles Bauteil um ein Quadratrohr an etwas zu befestigen und umgekehrt.

Lieferung ohne Muttern

Artikel-Nr.	□
HE-BSQR060060	60 x 60 mm
HE-BSQR080080	80 x 80 mm

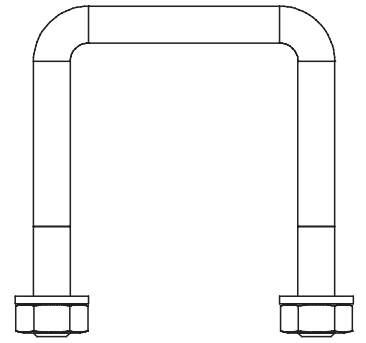

Bugbretthalter

Mit dem Bugbretthalter ist es möglich, mit einfachen Mitteln ein Bugbrett an einen 2" Liegebuchtenbügel zubefestigen.

Artikel-Nr.	Rohr-Ø in Zoll	Bügelsschrauben 2 Stück mit Muttern
HE-BUBREHA	2"	M10

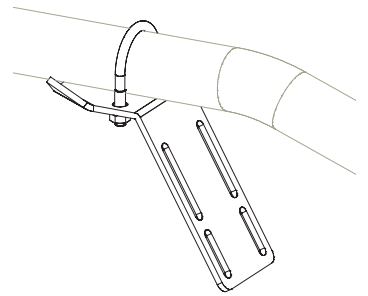

Bugschwellenhalter Edelstahl

Mit dem Bugschwellenhalter lässt sich mit einfachen Mitteln eine Bugschwelle auf dem Boden befestigen, inkl. 3 Betonschrauben M10x100.

Artikel-Nr.	Breite	Höhe	Tiefe
HE-BUGHAL-VA	100 mm	100 mm	100 mm

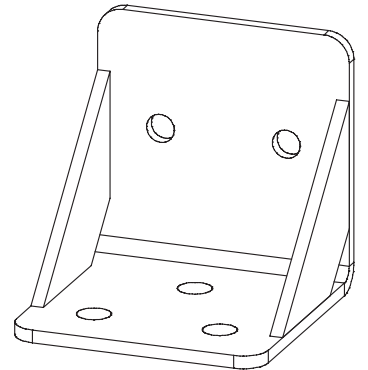

Barrenring für die Anbindung

Mit dem Barrenring ist es einfach, einen Halter für die Anbindung an ein Rohr oder eine Wand anzubringen. Ideal im Stall am Fressgitter, bei der Anbindehaltung oder auch für Pferdehalter bei der Huf- und Fellpflege

Artikel-Nr.	Rohr-Ø in Zoll	Anzahl Barrenringe	Schrauben 2 Stück
HE-BR048-1 ①	1½"	1	M10x25
HE-BR048-2 ①	1½"	2	M10x25
HE-BR060-1 ①	2"	1	M10x25
HE-BR060-2 ①	2"	2	M10x25
HE-BR000-1 ②	Montage an die Wand	1	---

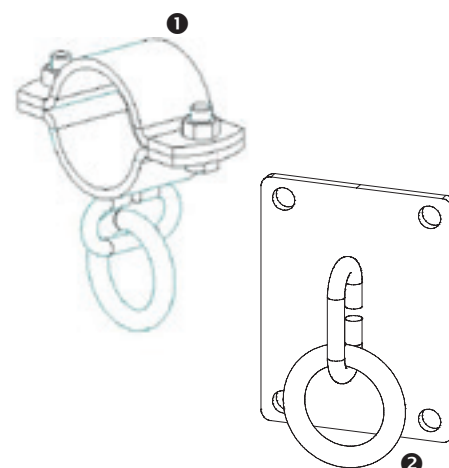

Betonanker/Blitzanker/Fixanker verzinkt

Für feste Verbindungen in Beton. Bohren, Bohrloch säubern, Anker einschlagen, festziehen, bombenfest. Wieder lösbare Verbindung, verzinkt.

Artikel-Nr.	Ø in mm	Gesamtlänge in mm
HE-FIX-VZ10-090	10	90
HE-FIX-VZ12-110	12	110
HE-FIX-VZ16-145	16	145

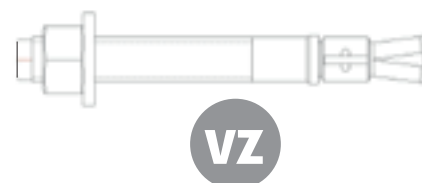

Betonanker/Blitzanker/Fixanker Edelstahl

Für feste Verbindungen in Beton. Bohren, Bohrloch säubern, Anker einschlagen, festziehen, bombenfest. Wieder lösbare Verbindung, Edelstahl A4.

Artikel-Nr.	Ø in mm	Gesamtlänge in mm
HE-FIX-VA10-090	10	92
HE-FIX-VA12-118	12	118

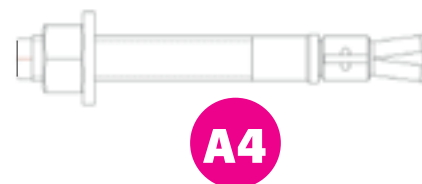



BETONSPALTENBODEN



Schieber

Spaltenreinigung

Spaltenbeläge sind grundsätzlich dazu geeignet, mit einer Schieberentmischung gereinigt zu werden. Grundsätzlich empfehlen wir den Einsatz von Schieberanlagen, die speziell auf Spalten abgestimmt sind. Die von uns vertriebenen SUEVIA Schieber sind bereits mit dieser Funktion ausgestattet bzw. können leicht nachgerüstet werden.



Spaltenroboter

Schwarz-Spalten sind geeignet, um mit Reinigungsrobotern befahren zu werden.



Befahrbarkeit

Viele Spalten des Betonwerk Schwarz sind gegen Aufpreis auch befahrbar zu erhalten. Bis zu 4 t Achsgewicht



Struktur

Oberfläche

Die Firma Betonwerk Schwarz GmbH hat ein Verfahren entwickelt, das es ermöglicht eine optimale Oberflächenstruktur bei Betonspaltenböden einzuarbeiten.

Dabei werden mit Hilfe eines hochfrequenten Rüttelvorgangs V-förmige Vertiefungen eingebracht. Außerdem wird durch die zusätzliche Verdichtung eine Festigkeitszunahme der Betonoberfläche erreicht.

Die restliche Oberfläche bleibt dabei in ihrer ursprünglichen mit Quarzsand veredelten Charakteristik erhalten.

Trockene KLAUE



Die richtige Handhabung von Spaltenböden

- Eine Verlegung der Spaltenböden erfolgt auf einem sauberen Auflager um Wackeln und Risse zu vermeiden.
- Die Auflagentiefe ist einzuhalten. Diese wird durch die Statik vorgeschrieben.
- Geringe Maßtoleranzen sind nach DIN EN 12737 zulässig und müssen akzeptiert werden.
- Unebenheiten müssen durch geeignete Maßnahmen korrigiert werden (HERTLEIN Spaltenunterlage, Dachpappe, Mörtelbett).
- Die nicht exakt nebeneinander liegenden Elemente dürfen auf keinen Fall mit einer Brechstange verschoben werden. Verwenden Sie bitte nur Hartholz.
- In der Bauphase ist ein Herunterladen von Baumaterial auf die bereits eingebauten Spalten zu vermeiden. Außerdem soll ein Aufstellen der Baugerüste unterlassen werden.
- Betonspalten sind enorm haltbar, jedoch ist Sorgfalt bei Transport, Lagerung und Verlegung notwendig.
- Grundsätzlich ist bei der Anlieferung zu prüfen ob die gelieferten Spaltenböden Ihrer Bestellung entsprechen. Durch sorgfältige Handhabung lassen sich Schäden, Brüche, und Risse vermeiden.
- Der Spaltenboden ist grundsätzlich waagrecht auf festem Boden zu lagern.
- Ein zu hohes Stapeln der Lieferpakete ist unbedingt zu vermeiden.
- Keinesfalls sollten Lieferpakete auf die endgültigen Lager der Spaltenböden abgesetzt werden.

Spaltenunterlage

Bei der Montage der Betonspalten ist darauf zu achten, dass die Spalten nicht kippen sondern satt aufliegen. Hierbei hilft Ihnen unsere Spaltenunterlage aus Vollgummigranulat. Die Breite beträgt 125 mm und ist somit für alle von uns vertriebenen Spalten ausreichend. Auch zur Höhenangleichung an andere Spaltensysteme kann unsere Spaltenunterlage verwendet werden. Durch eine Doppellage erhalten Sie ca. 15 mm Höhendifferenz.

Artikel-Nr.	Bezeichnung
PH-00010704	Spaltenunterlage Vollgummi 8 mm; Rolle je 10 m



Spaltenanker

Zur Befestigung von Standsäulen auf Spalten. Korossionsbeständig aus Edelstahl. Einfach von oben zu montieren.

Montage:

- Am Besten bereits in das Langloch der Bodenplatte einführen, so dass der Anker nicht in den Güllekeller fällt.
- Nun die Standsäule aufstellen und die Anker in den Spaltenschlitz herablassen
- Spaltenanker drehen und die Sechskantmutter anziehen.
- Gewinde über der Mutter auf 15 mm kürzen
- Die Hutmutter aufdrehen und mit dem Schraubenschlüssel anziehen.

Artikel-Nr.	Bezeichnung
HE-SPANK-RIND16x260	Spaltenanker für Rinder M16x260 Gesamtlänge 300 mm, Nutzbare Gewindelänge 225 mm Edelstahl V2A
HE-SPANK-RIND12x250	Spaltenanker für Rinder M12x250 Gesamtlänge 250 mm, Nutzbare Gewindelänge 200 mm Edelstahl V2A

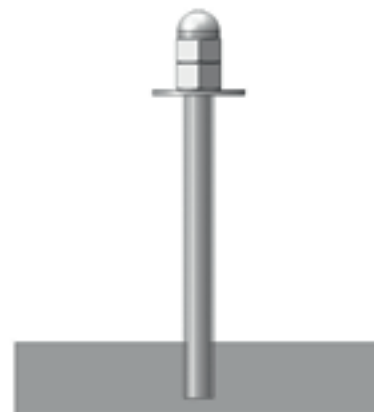

Spaltenboden für Rinder Plus100

- Breite: 100 cm
- Einheitliche Auflagerhöhe von 18 cm
- Schnellere Verlegung ermöglicht einen kostengünstigeren Bauablauf - Fehler werden vermieden
- Durch eine bessere Flächentragwirkung ist das Element besonders für das Befahren geeignet und kann auch entsprechend gefertigt werden.
- nach DIN EN12737

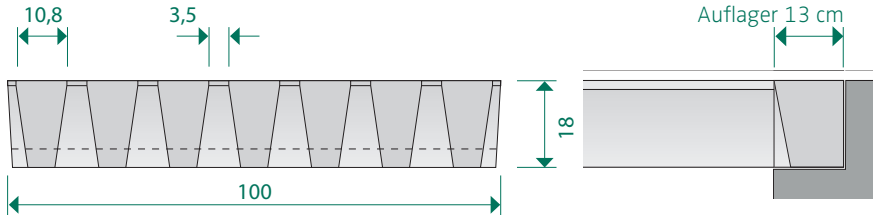
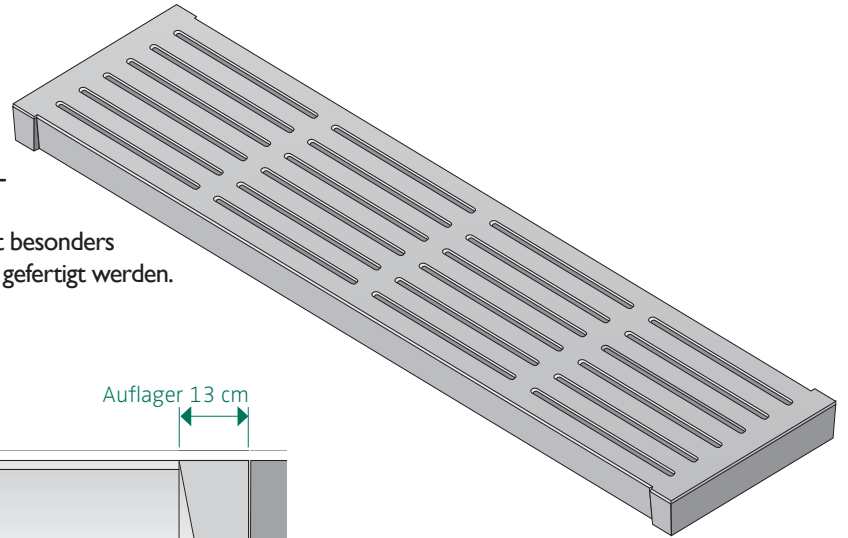

Artikelnummer	Bezeichnung	Länge in cm	Höhe Auflager in cm	Höhe innen in cm	Gewicht Stück in kg	Gewicht m ² in kg
BS-PL200/3,5/18	Plus100	200	18	15	500	250
BS-PL210/3,5/18	Plus100	210	18	15	525	250
BS-PL220/3,5/18	Plus100	220	18	15	550	250
BS-PL230/3,5/18	Plus100	230	18	15	575	250
BS-PL240/3,5/18	Plus100	240	18	15	600	250
BS-PL250/3,5/18	Plus100	250	18	15	625	250
BS-PL260/3,5/18	Plus100	260	18	15	650	250
BS-PL270/3,5/18	Plus100	270	18	15	675	250
BS-PL280/3,5/18	Plus100	280	18	15	700	250
BS-PL290/3,5/18	Plus100	290	18	15	725	250
BS-PL300/3,5/18	Plus100	300	18	15	750	250
BS-PL310/3,5/18	Plus100	310	18	15	775	250
BS-PL320/3,5/18	Plus100	320	18	15	800	250
BS-PL330/3,5/18	Plus100	330	18	15	825	250
BS-PL340/3,5/18	Plus100	340	18	16	918	270
BS-PL350/3,5/18	Plus100	350	18	16	945	270
BS-PL360/3,5/18	Plus100	360	18	17	1.026	285
BS-PL370/3,5/18	Plus100	370	18	17	1.055	285
BS-PL380/3,5/18	Plus100	380	18	18	1.140	300
BS-PL390/3,5/18	Plus100	390	18	18	1.170	300
BS-PL400/3,5/18	Plus100	400	18	18	1.200	300

Standard:



Optional:

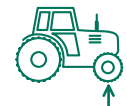

Befahrbarkeit mit 2, 3 oder 4 t Achslast gegen Aufpreis möglich.

Spaltenboden für Rinder „Der Schräge“

- speziell für Laufställe
- alle Schlitze in schräger Anordnung
- gute Selbstreinigung
- nach DIN EN12737
- besonders klauenfreundlich

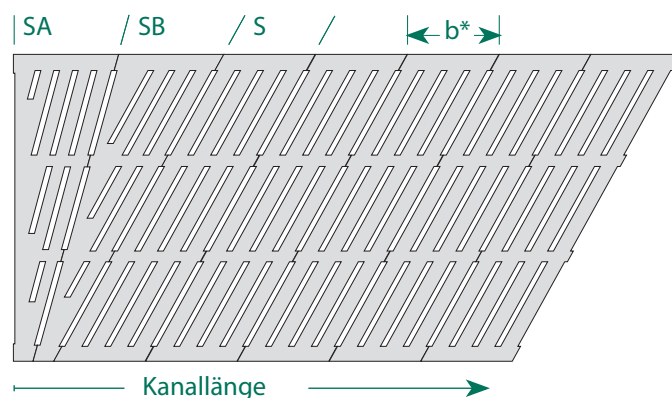
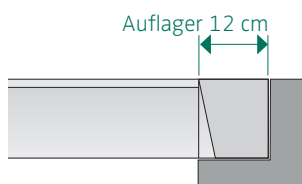
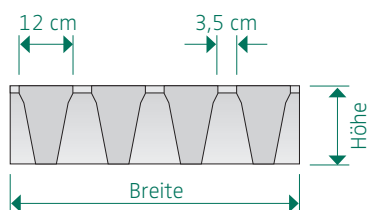

Artikelnummer	Bezeichnung	Länge in cm	Breite b* in cm	Höhe Auflager in cm	Gewicht Stück in kg	Gewicht m ² in kg
BS-DS200/3,5/18	Der Schräge	200	63,5	15	318	250
BS-DS210/3,5/18	Der Schräge	210	63,5	15	334	250
BS-DS220/3,5/18	Der Schräge	220	63,5	15	350	250
BS-DS230/3,5/18	Der Schräge	230	61,7	15	355	250
BS-DS240/3,5/18	Der Schräge	240	61,7	15	371	250
BS-DS250/3,5/18	Der Schräge	250	61,7	15	386	250
BS-DS260/3,5/18	Der Schräge	260	60,4	15	393	250
BS-DS270/3,5/18	Der Schräge	270	60,4	15	408	250
BS-DS280/3,5/18	Der Schräge	280	60,4	15	423	250
BS-DS290/3,5/18	Der Schräge	290	60,0	15	435	250
BS-DS300/3,5/18	Der Schräge	300	58,7	15	441	250
BS-DS310/3,5/18	Der Schräge	310	44,1	15	383	280
BS-DS320/3,5/18	Der Schräge	320	44,1	17	396	280
BS-DS330/3,5/18	Der Schräge	330	44,1	17	408	280
BS-DS340/3,5/18	Der Schräge	340	44,1	17	420	280
BS-DS350/3,5/18	Der Schräge	350	44,1	17	433	280
BS-DS360/3,5/18	Der Schräge	360	48	20	571	330
BS-DS370/3,5/18	Der Schräge	370	48	20	587	330
BS-DS380/3,5/18	Der Schräge	380	48	20	602	330
BS-DS390/3,5/18	Der Schräge	390	48	20	618	330
BS-DS400/3,5/18	Der Schräge	400	48	20	634	330

Standard:



Optional:



**Befahrbarkeit mit
2 oder 3 t
Achslast gegen
Aufpreis möglich*.**

*Spurweite >1,75 m, Achsabstand >2,00 m und Abstandsfläche Rad 25x25cm

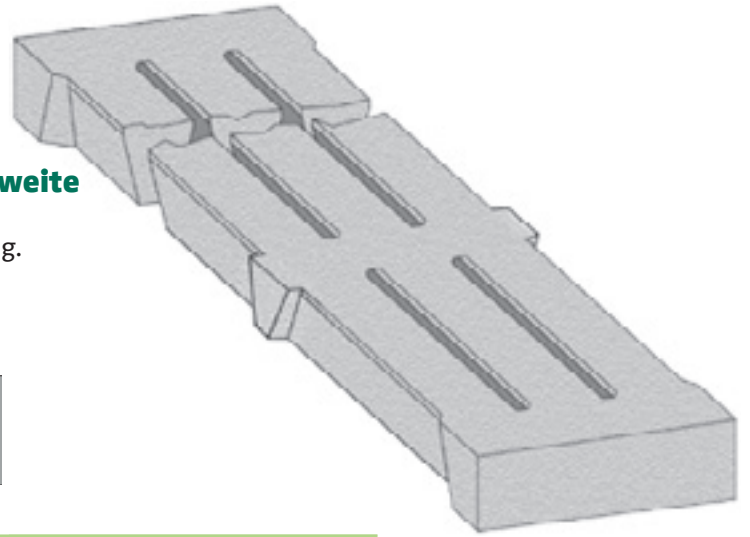

Spaltenboden für Rinder Drilling 3,5 cm Schlitzweite

- Nach DIN EN12737
- Bis 190 cm Länge mit einseitigem Kopf, darüber beidseitig.

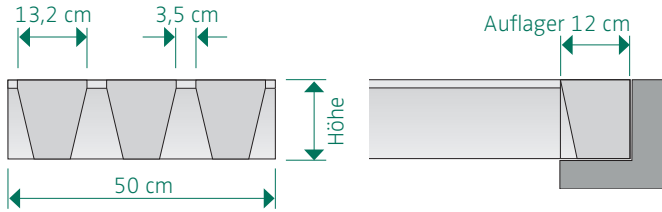

Artikelnummer	Bezeichnung	Länge in cm	Höhe Auflager in cm	Gewicht Stück in kg	Gewicht m ² in kg
BS-DR100/3,5/15	Drilling 3,5 cm	100	15	130	260
BS-DR110/3,5/15	Drilling 3,5 cm	110	15	143	260
BS-DR120/3,5/15	Drilling 3,5 cm	120	15	156	260
BS-DR130/3,5/15	Drilling 3,5 cm	130	15	169	260
BS-DR140/3,5/15	Drilling 3,5 cm	140	15	182	260
BS-DR150/3,5/15	Drilling 3,5 cm	150	15	195	260
BS-DR160/3,5/15	Drilling 3,5 cm	160	15	208	260
BS-DR170/3,5/15	Drilling 3,5 cm	170	15	221	260
BS-DR180/3,5/15	Drilling 3,5 cm	180	15	234	260
BS-DR190/3,5/15	Drilling 3,5 cm	190	15	247	260
BS-DR200/3,5/15	Drilling 3,5 cm	200	15	260	260
BS-DR210/3,5/15	Drilling 3,5 cm	210	15	273	260
BS-DR220/3,5/15	Drilling 3,5 cm	220	15	286	260
BS-DR230/3,5/15	Drilling 3,5 cm	230	15	299	260
BS-DR240/3,5/15	Drilling 3,5 cm	240	15	312	260
BS-DR250/3,5/15	Drilling 3,5 cm	250	15	325	260
BS-DR260/3,5/15	Drilling 3,5 cm	260	15	338	260
BS-DR270/3,5/15	Drilling 3,5 cm	270	15	351	260
BS-DR280/3,5/15	Drilling 3,5 cm	280	15	364	260
BS-DR290/3,5/15	Drilling 3,5 cm	290	15	377	260
BS-DR300/3,5/15	Drilling 3,5 cm	300	15	390	260
BS-DR310/3,5/15	Drilling 3,5 cm	310	15	403	260
BS-DR320/3,5/15	Drilling 3,5 cm	320	15	416	260
BS-DR330/3,5/17	Drilling 3,5 cm	330	17	462	280
BS-DR340/3,5/17	Drilling 3,5 cm	340	17	476	280
BS-DR350/3,5/17	Drilling 3,5 cm	350	17	490	280
BS-DR360/3,5/20	Drilling 3,5 cm	360	20	594	330
BS-DR370/3,5/20	Drilling 3,5 cm	370	20	611	330
BS-DR380/3,5/20	Drilling 3,5 cm	380	20	627	330
BS-DR390/3,5/20	Drilling 3,5 cm	390	20	644	330
BS-DR400/3,5/20	Drilling 3,5 cm	400	20	660	330

Standard:



Optional:



Befahrbarkeit mit
2, 3 oder 4 t
Achslast gegen
Aufpreis möglich.

Spaltenboden für Rinder Drilling 3,0 cm Schlitzweite

- Nach DIN EN12737
- Bis 190 cm Länge mit einseitigem Kopf, darüber beidseitig.

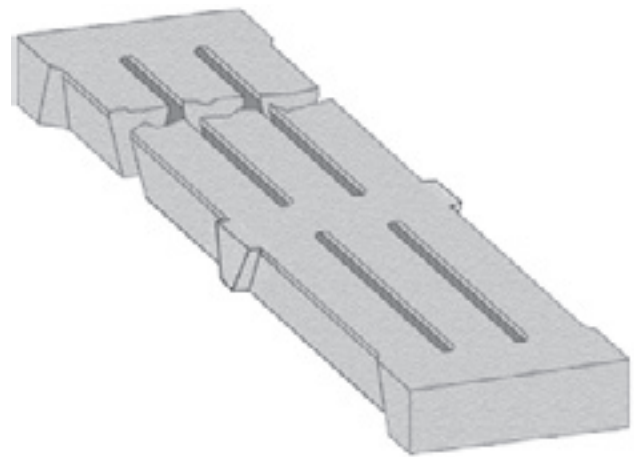
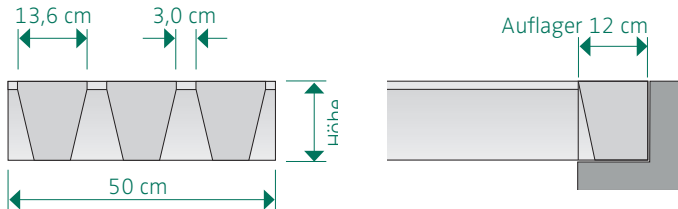

Artikelnummer	Bezeichnung	Länge in cm	Höhe Auflager in cm	Gewicht Stück in kg	Gewicht m ² in kg
BS-DR310/3,0/15	Drilling 3,0 cm	310	15	403	260
BS-DR320/3,0/15	Drilling 3,0 cm	320	15	416	260
BS-DR330/3,0/17	Drilling 3,0 cm	330	17	462	280
BS-DR340/3,0/17	Drilling 3,0 cm	340	17	476	280
BS-DR350/3,0/17	Drilling 3,0 cm	350	17	490	280
BS-DR360/3,0/20	Drilling 3,0 cm	360	20	594	330
BS-DR370/3,0/20	Drilling 3,0 cm	370	20	611	330
BS-DR380/3,0/20	Drilling 3,0 cm	380	20	627	330
BS-DR390/3,0/20	Drilling 3,0 cm	390	20	644	330
BS-DR400/3,0/20	Drilling 3,0 cm	400	20	660	330

Standard:



Optional:

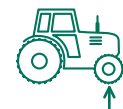

**Befahrbarkeit mit
2, 3 oder 4 t
Achslast gegen
Aufpreis möglich.**

Spaltenboden für Rinder Zwilling 3,5 cm Schlitzweite

- Für beengte Platzverhältnisse, in Ställen, die nicht mit großem Gerät befahren werden können.
- Nach DIN EN12737

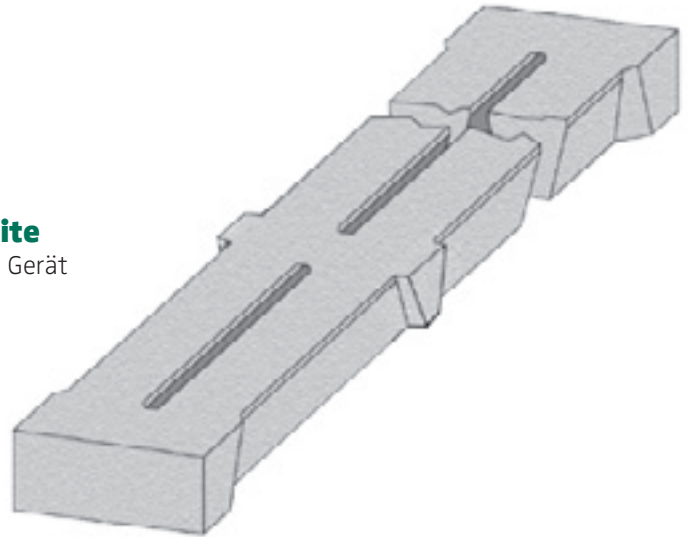
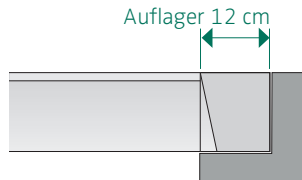
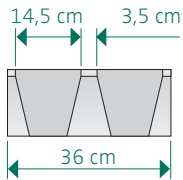

Artikelnummer	Bezeichnung	Länge in cm	Höhe Auflager in cm	Gewicht Stück in kg	Gewicht m ² in kg
BS-ZW180/3,5/15	Zwilling 3,5 cm	180	15	165	255
BS-ZW190/3,5/15	Zwilling 3,5 cm	190	15	175	255
BS-ZW200/3,5/15	Zwilling 3,5 cm	200	15	184	255
BS-ZW210/3,5/15	Zwilling 3,5 cm	210	15	193	255
BS-ZW220/3,5/15	Zwilling 3,5 cm	220	15	202	255
BS-ZW230/3,5/15	Zwilling 3,5 cm	230	15	211	255
BS-ZW240/3,5/15	Zwilling 3,5 cm	240	15	220	255
BS-ZW250/3,5/15	Zwilling 3,5 cm	250	15	229	255
BS-ZW260/3,5/15	Zwilling 3,5 cm	260	15	238	255
BS-ZW270/3,5/15	Zwilling 3,5 cm	270	15	248	255
BS-ZW280/3,5/15	Zwilling 3,5 cm	280	15	257	255
BS-ZW290/3,5/15	Zwilling 3,5 cm	290	15	266	255
BS-ZW300/3,5/15	Zwilling 3,5 cm	300	15	275	255
BS-ZW310/3,5/16	Zwilling 3,5 cm	310	16	301	270
BS-ZW320/3,5/16	Zwilling 3,5 cm	320	16	311	270
BS-ZW330/3,5/16	Zwilling 3,5 cm	330	16	320	270
BS-ZW340/3,5/16	Zwilling 3,5 cm	340	16	330	270
BS-ZW345/3,5/16	Zwilling 3,5 cm	345	16	340	270
BS-ZW350/3,5/17	Zwilling 3,5 cm	350	17	403	320
BS-ZW360/3,5/17	Zwilling 3,5 cm	360	17	415	320
BS-ZW370/3,5/17	Zwilling 3,5 cm	370	17	426	320

Standard:



Optional:



**Befahrbarkeit mit
2, 3 oder 4 t
Achslast gegen
Aufpreis möglich.**

Spaltenboden für Rinder Zwilling 3,0cm Schlitzweite

- Für beengte Platzverhältnisse, in Ställen, die nicht mit großem Gerät befahren werden können.
- Nach DIN EN12737

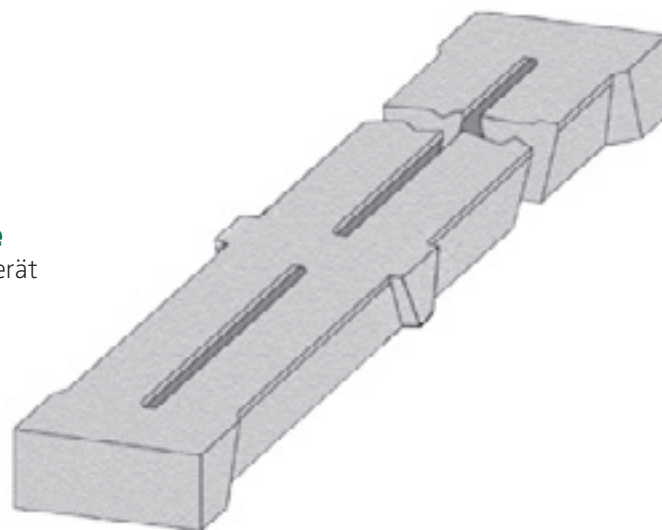
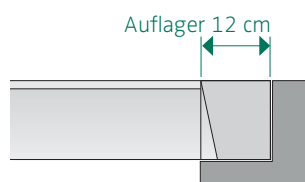
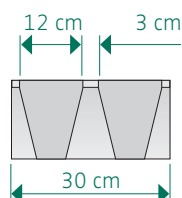

Artikelnummer	Bezeichnung	Länge in cm	Höhe Auflager in cm	Gewicht Stück in kg	Gewicht m ² in kg
BS-ZW100/3,0/15	Zwilling 3,0 cm*	100	15	77	255
BS-ZW110/3,0/15	Zwilling 3,0 cm*	110	15	84	255
BS-ZW120/3,0/15	Zwilling 3,0 cm*	120	15	92	255
BS-ZW130/3,0/15	Zwilling 3,0 cm*	130	15	99	255
BS-ZW140/3,0/15	Zwilling 3,0 cm*	140	15	107	255
BS-ZW150/3,0/15	Zwilling 3,0 cm*	150	15	115	255
BS-ZW160/3,0/15	Zwilling 3,0 cm*	160	15	122	255
BS-ZW170/3,0/15	Zwilling 3,0 cm*	170	15	130	255
BS-ZW180/3,0/15	Zwilling 3,0 cm*	180	15	138	255
BS-ZW190/3,0/15	Zwilling 3,0 cm*	190	15	145	255
BS-ZW200/3,0/15	Zwilling 3,0 cm	200	15	153	255
BS-ZW210/3,0/15	Zwilling 3,0 cm	210	15	161	255
BS-ZW220/3,0/15	Zwilling 3,0 cm	220	15	168	255
BS-ZW230/3,0/15	Zwilling 3,0 cm	230	15	176	255
BS-ZW240/3,0/15	Zwilling 3,0 cm	240	15	184	255
BS-ZW250/3,0/15	Zwilling 3,0 cm	250	15	191	255
BS-ZW260/3,0/15	Zwilling 3,0 cm	260	15	199	255
BS-ZW270/3,0/15	Zwilling 3,0 cm	270	15	207	255
BS-ZW280/3,0/15	Zwilling 3,0 cm	280	15	214	255
BS-ZW290/3,0/15	Zwilling 3,0 cm	290	15	222	255
BS-ZW300/3,0/15	Zwilling 3,0 cm	300	15	230	255
BS-ZW310/3,0/16	Zwilling 3,0 cm	310	16	251	270
BS-ZW320/3,0/16	Zwilling 3,0 cm	320	16	259	270
BS-ZW330/3,0/16	Zwilling 3,0 cm	330	16	267	270
BS-ZW340/3,0/16	Zwilling 3,0 cm	340	16	275	270
BS-ZW345/3,0/16	Zwilling 3,0 cm	345	16	279	270
BS-ZW350/3,0/17	Zwilling 3,0 cm	350	17	320	305
BS-ZW360/3,0/17	Zwilling 3,0 cm	360	17	329	305
BS-ZW370/3,0/17	Zwilling 3,0 cm	370	17	339	305

*Kopf einseitig

Standard:



Optional:



**Befahrbarkeit mit
2, 3 oder 4 t
Achslast gegen
Aufpreis möglich.**

Spaltenboden für Rinder EUROROST 3,5 cm Schlitzweite

• Nach DIN EN12737

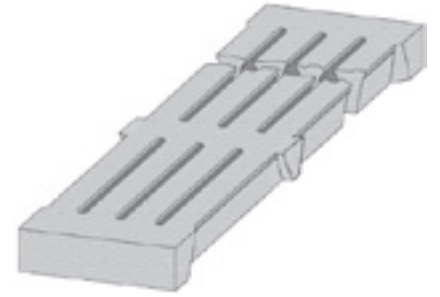
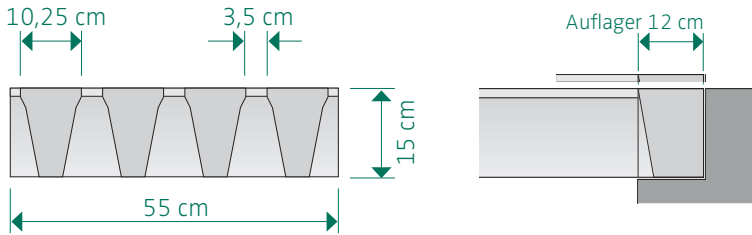

Artikelnummer	Bezeichnung	Länge in cm	Höhe Auflager in cm	Gewicht Stück in kg	Gewicht m ² in kg
BS-ER200/3,0/15	EUROROST 3,0 cm	200	15	253	230
BS-ER210/3,0/15	EUROROST 3,0 cm	210	15	266	230
BS-ER220/3,0/15	EUROROST 3,0 cm	220	15	278	230
BS-ER230/3,0/15	EUROROST 3,0 cm	230	15	291	230
BS-ER240/3,0/15	EUROROST 3,0 cm	240	15	304	230
BS-ER250/3,0/15	EUROROST 3,0 cm	250	15	316	230
BS-ER260/3,0/15	EUROROST 3,0 cm	260	15	329	230
BS-ER270/3,0/15	EUROROST 3,0 cm	270	15	342	230
BS-ER280/3,0/15	EUROROST 3,0 cm	280	15	354	230
BS-ER290/3,0/15	EUROROST 3,0 cm	290	15	367	230
BS-ER300/3,0/15	EUROROST 3,0 cm	300	15	380	230
BS-ER310/3,0/15	EUROROST 3,0 cm	310	15	392	230
BS-ER320/3,0/15	EUROROST 3,0 cm	320	15	405	230

Standard:



Optional:



Spaltenboden für Rinder Großflächenelement 3,0 cm Schlitzweite

• Nach DIN EN12737

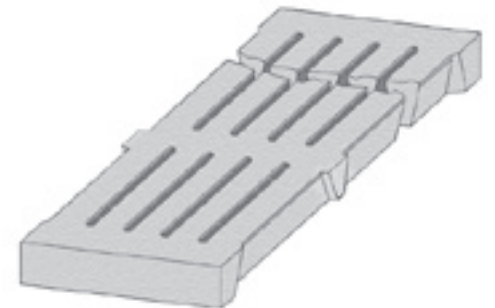
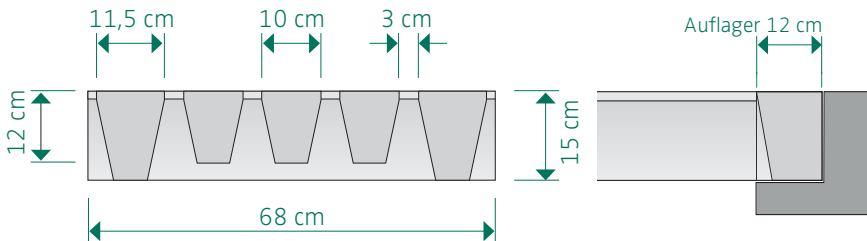

Artikelnummer	Bezeichnung	Länge in cm	Höhe Auflager in cm	Gewicht Stück in kg	Gewicht m ² in kg
BS-ER200/3,5/15	EUROROST 3,5cm	200	15	253	230
BS-ER210/3,5/15	EUROROST 3,5cm	210	15	266	230
BS-ER220/3,5/15	EUROROST 3,5cm	220	15	278	230
BS-ER230/3,5/15	EUROROST 3,5cm	230	15	291	230
BS-ER240/3,5/15	EUROROST 3,5cm	240	15	304	230
BS-ER250/3,5/15	EUROROST 3,5cm	250	15	316	230
BS-ER260/3,5/15	EUROROST 3,5cm	260	15	329	230
BS-ER270/3,5/15	EUROROST 3,5cm	270	15	342	230
BS-ER280/3,5/15	EUROROST 3,5cm	280	15	354	230
BS-ER290/3,5/15	EUROROST 3,5cm	290	15	367	230
BS-ER300/3,5/15	EUROROST 3,5cm	300	15	380	230
BS-ER310/3,5/15	EUROROST 3,5cm	310	15	392	230
BS-ER320/3,5/15	EUROROST 3,5cm	320	15	405	230

Standard:



Optional:



Spaltenboden für Kälber

mit passender Schlitzweite 2,5 cm für Kälber Kopf beidseitig

- Nach DIN EN12737

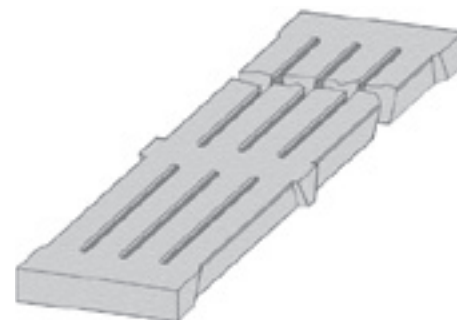
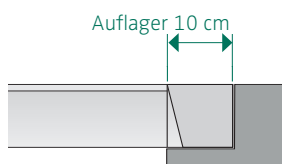
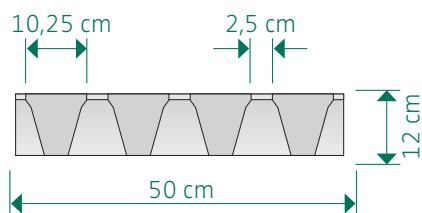

Artikelnummer	Bezeichnung	Länge in cm	Höhe in cm	Gewicht Stück in kg	Gewicht m ² in kg
BS-ZW100/2,5/10	Kälberspalten	100	10	83	165
BS-ZW110/2,5/10	Kälberspalten	110	10	91	165
BS-ZW120/2,5/10	Kälberspalten	120	10	99	165
BS-ZW130/2,5/10	Kälberspalten	130	10	108	165
BS-ZW140/2,5/10	Kälberspalten	140	10	116	165
BS-ZW150/2,5/10	Kälberspalten	150	10	124	165
BS-ZW160/2,5/10	Kälberspalten	160	10	132	165
BS-ZW170/2,5/10	Kälberspalten	170	10	141	165
BS-ZW180/2,5/10	Kälberspalten	180	10	149	165
BS-ZW190/2,5/10	Kälberspalten	190	10	157	165
BS-ZW200/2,5/10	Kälberspalten	200	10	165	165
BS-ZW210/2,5/10	Kälberspalten	210	10	174	165
BS-ZW220/2,5/10	Kälberspalten	220	10	182	165
BS-ZW230/2,5/10	Kälberspalten	230	10	190	165
BS-ZW240/2,5/12	Kälberspalten	240	12	276	220
BS-ZW250/2,5/12	Kälberspalten	250	12	288	220

Standard:



Spaltenboden für Kälber

mit passender Schlitzweite 2,5 cm für Kälber Kopf einseitig

- Nach DIN EN12737

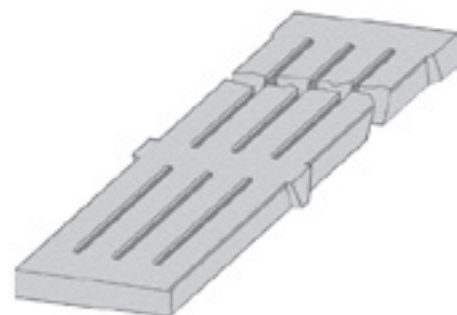
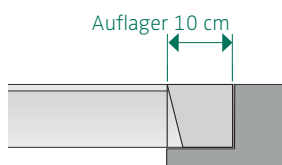
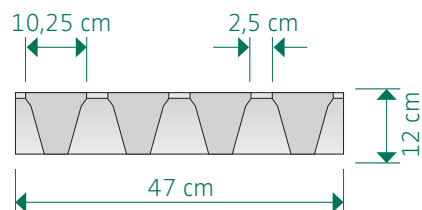

Artikelnummer	Bezeichnung	Länge in cm	Höhe in cm	Gewicht Stück in kg	Gewicht m ² in kg
BS-ZW260/2,5/12	Kälberspalten	260	12	269	220
BS-ZW270/2,5/12	Kälberspalten	270	12	279	220
BS-ZW280/2,5/12	Kälberspalten	280	12	289	220
BS-ZW290/2,5/12	Kälberspalten	290	12	300	220
BS-ZW300/2,5/12	Kälberspalten	300	12	310	220
BS-ZW310/2,5/12	Kälberspalten	310	12	320	220
BS-ZW320/2,5/12	Kälberspalten	320	12	330	220

Standard:



Laufgangplatte

- Schieberführungs kanal 3,5 x 3,5 cm

Besondere Vorteile:

- optimale Trittfestigkeit durch Rautenmuster und Rillenstruktur
- klauen- und tierfreundlich
- reduzierte Feuchtigkeit durch Längsrillen (Reinigung durch Schieber möglich)
- einfache und schnelle Verlegung
- Rillenweiten entsprechen der THVO
- Aussparung an der Stirnseite für einen besseren Anschluß zum bauseitigen Beton (Setzungen können vermieden werden)
- hochwertige Betonqualität, C50/60
- deutliche Reduzierung der Betriebskosten
- Auch mit 19cm Höhe erhältlich, z.B. über Güllekanälen



Artikelnummer	Bezeichnung	Länge in cm	Höhe in cm	Gewicht Stück in kg	Gewicht m ² in kg
BS-LGPL-250	Laufgangplatte	250	15	862	345
BS-LGPL-275	Laufgangplatte	275	15	949	345
BS-LGPL-300	Laufgangplatte	300	15	1.035	345
BS-LGPL-325	Laufgangplatte	325	15	1.122	345
BS-LGPL-350	Laufgangplatte	350	15	1.208	345
BS-LGPL-375	Laufgangplatte	375	15	1.294	345
BS-LGPL-400	Laufgangplatte	400	15	1.380	345
BS-LGPL-425	Laufgangplatte	425	15	1.466	345
BS-LGPL-450	Laufgangplatte	450	15	1.522	345



Standard:



Belüftungsbodenelemente zur Lebensmittellagerung

- Flächenelement für hohe Lasten
- Befahrung mit Achslast von 10 oder 12 t gegen Aufpreis möglich
- Schlitze herausnehmbar für optimale Belüftung (maximaler Schlitzanteil ca. 7 %)
- Hohe Betongüte C50/60 für Langlebigkeit

Artikelnummer	Bezeichnung	Länge in cm	Höhe in cm	Gewicht Stück in kg	Gewicht m ² in kg
BS-BBE-100	Laufgangplatte	100	20	425	425
BS-BBE-125	Laufgangplatte	125	20	532	425
BS-BBE-150	Laufgangplatte	150	20	638	425
BS-BBE-175	Laufgangplatte	175	20	744	425
BS-BBE-200	Laufgangplatte	200	20	850	425
BS-BBE-225	Laufgangplatte	225	20	957	425
BS-BBE-250	Laufgangplatte	250	20	1.063	425
BS-BBE-275	Laufgangplatte	275	20	1.169	425
BS-BBE-300	Laufgangplatte	300	20	1.275	425

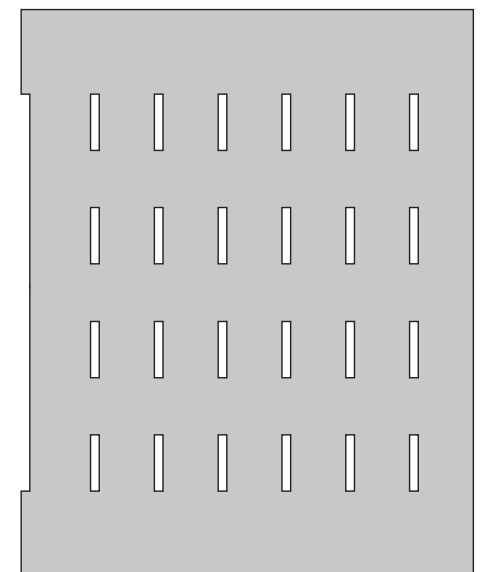

Optional:

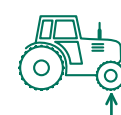

Befahrbarkeit mit 10 oder 12 t Achslast gegen Aufpreis möglich.

Bugschwellen aus Beton

Bugschwelle aus Beton zur Abgrenzung der Liegebucht. Zur Befestigung empfehlen wir Keilanker. Pro Bugschwelle werden 2 Anker benötigt.

Vorteile:

- einfache Nachrüstung einer Tiefbucht auf betonierter Fläche
- kostengünstig im Vergleich

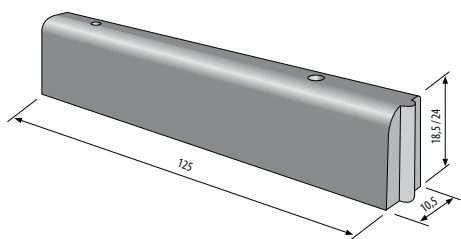

Artikelnummer	Höhe	Breite	Länge (cm)	Gewicht ca. (kg)
DL-600.506	24,0	10,0	125	70
DL-600.515	18,5	10,0	125	54

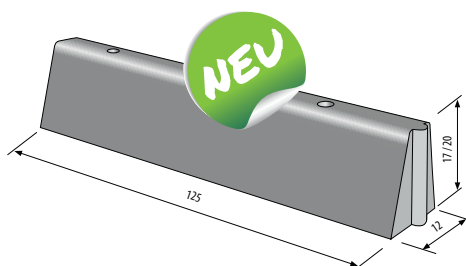

Artikelnummer	Höhe	Breite	Länge (cm)	Gewicht ca. (kg)
DL-600.518	20,0	10,0	125	70
DL-600.519	17,0	10,0	125	54

Artikelnummer	Bolzen-Ø	Gesamtlänge / Gewindelänge
DL-KEANK-24	M12	325/230 mm
DL-KEANK-18,5	M12	285/190 mm

Liegebuchtenabgrenzung

Für die Unterteilung der Tiefbuchtfläche in abgegrenzte Liegebuchten.

Vorteile:

- die Einstreu bleibt besser in der Bucht liegen
- lang haltbares System
- einfach nachzurüsten
- die Befestigung wird immer mit passender Scheibe und Kunststoffdübel geliefert

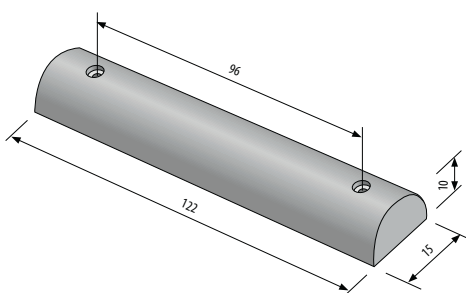

Artikelnummer	Höhe (cm)	Breite (cm)	Länge (cm)	Gewicht ca. (kg)
DL-600.500	10,0	15	122	70

Artikelnummer	Bolzen-Ø (mm)	Bolzenlänge
DL-600.507-H-A2	10	160
DL-600.507-H-VZ	10	160



TROGFERTIGTEILE / KRIPPENSCHALEN

Trogefertigteile Großvieh

Version 1 Aufstallung hinter der Trogwand

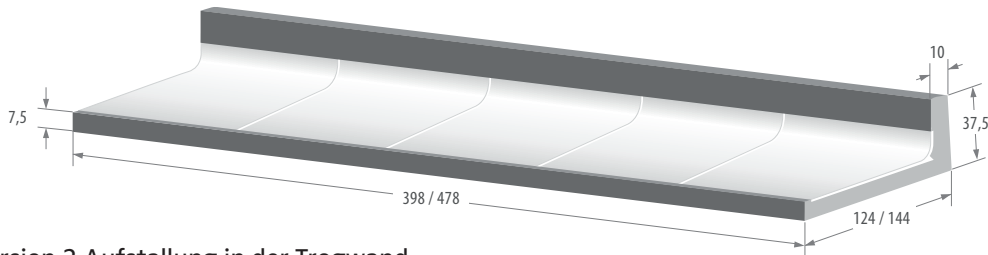

Version 2 Aufstallung in der Trogwand

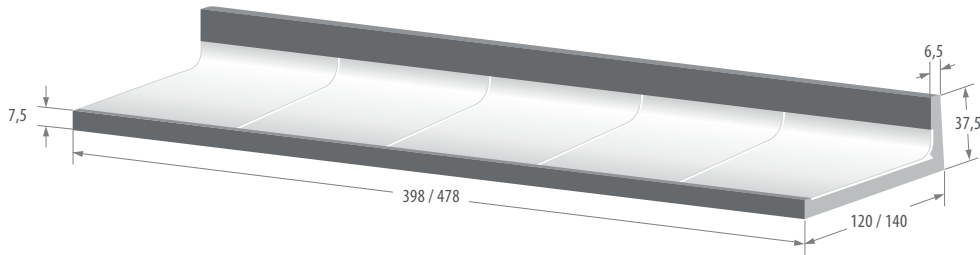

Trogefertigteile Jungvieh

Version 1 Aufstallung hinter der Trogwand

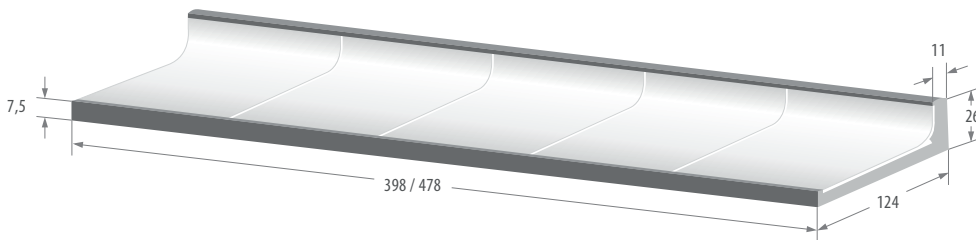

Version 2 Aufstallung in der Trogwand

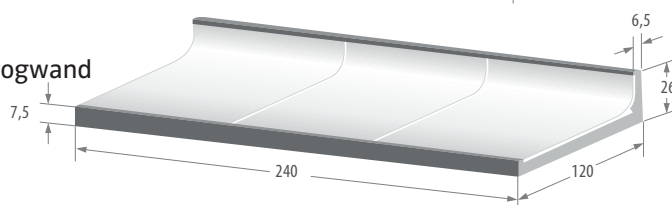

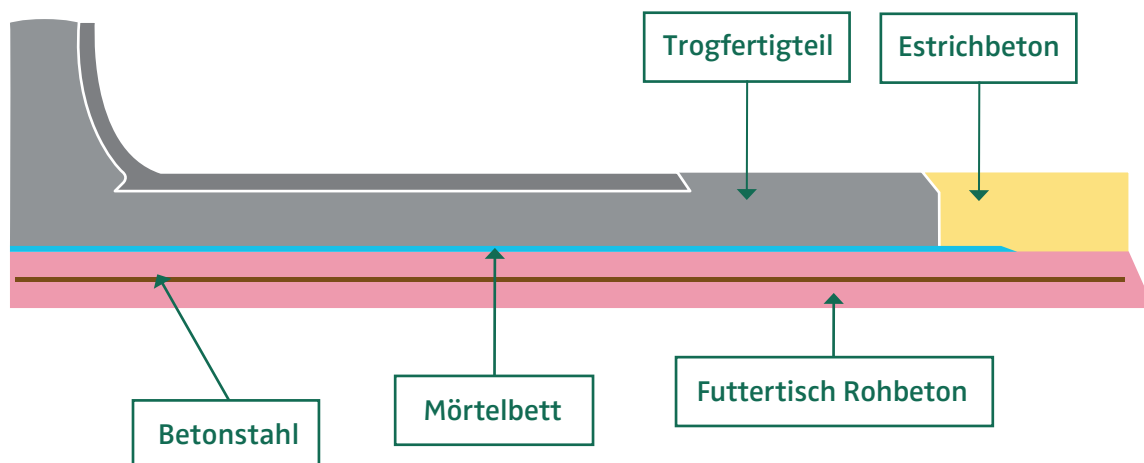

Eine große Herausforderung bei der Verlegung von Trögen stellt die zur Verfügung stehende Zeit bis zur Gebäudefertigstellung dar. So sind bei konventioneller Verlegung der einzelnen Tröge mit Fliesenkleber Abtrockenzeiten in den einzelnen Phasen bei der Futtertischherstellung notwendig.

Dies bedeutet in der Praxis, dass mehrere Wochen bzw. Monate vergehen, bis der Futtertisch fertiggestellt werden kann, um die notwendige geringe Restfeuchte für die Verlegung mit Fliesenkleber zu bekommen. Gerade hier kommen die Vorteile des Trogefertigteiles voll zum Tragen, weil die Abtrockenzeit der Betonplatte in Bezug auf die Restfeuchte nicht beachtet werden muss. Die direkte Verlegung des Trogefertigteiles ist bereits nach ca. 2 Tagen möglich und es werden kostspielige Wartezeiten vermieden.

Bei Version 2 der Trogefertigteile ist die Rückwand auf eine Breite von 6,5 cm modifiziert, um die Aufnahme der Aufstellungsposten innerhalb der Trogwand zu ermöglichen. In der Rückseite sind Einschlaggewinde integriert, um eine kraftschlüssige Verbindung zu der aus Ortbeton hergestellten rückwärtigen Trogwand zu erreichen.

Dabei wird folgende Vorgehensweise empfohlen:

- Setzen der Trogefertigteile nach Anleitung
- Einbetonieren der Aufstellungsposten
- Einschrauben von M8 Gewindeschrauben (Länge hängt von der Stärke der Rückwand ab) in die Einschlaggewinde
- Schalen und Betonieren der rückwärtigen Trogwand

Ein weitere Schwierigkeit bei der Verlegung von großen Trögen in ein Mörtelbett, ist das Erreichen einer nahezu porenfreien Verbindung zwischen dem Trog und dem Mörtelbett. Dies ist eine sehr anspruchsvolle und zeitaufwendige Angelegenheit, die sehr viel Erfahrung voraussetzt. Ein weiterer häufiger Fehler entsteht durch die Zugabe von zu viel Wasser bei der Herstellung des Mörtelbettes. Dies führt wiederum zu einem Schwinden und dem nachträglichen Hohlliegen der Tröge.

Diese Fehler sind durch die Verwendung des Trogefertigteiles und deren Herstellungsart zu 100% ausgeschlossen. Bei einem Kostenvergleich sinken die Gesamtkosten des fertiggestellten Futtertisches um ca. 10% zu einem Futtertisch mit vergleichbarer Troggroße in bisheriger Verlegung.

Krippenschalen aus Polymerbeton

- optimale Formgebung für die Futteraufnahme
- sehr gute Beständigkeit gegenüber Säuren und Basen
- glatte Oberfläche für optimale Hygiene
- hohe mechanische Festigkeit
- preiswert

Der Produzent hat langjährige Erfahrung in der Kunststoffproduktion. Für den Futtertisch bieten wir nur das Beste. Unser Sortiment umfasst Futterschalen und Tröge des Markenherstellers DELA aus Töging am Inn.

Die Schalen sind leicht und schnell zu verlegen. Im Betrieb sind die Polymerbetontröge und -schalen mühelos zu reinigen und unempfindlich. Die verschiedenen Ausfertigungen ermöglichen einen individuellen Bau Ihres Futtertisches.

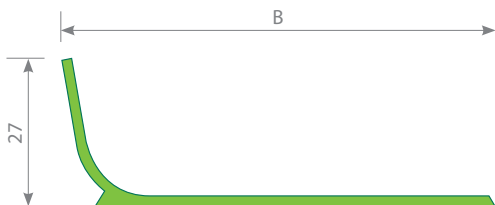
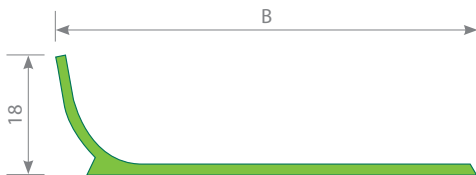
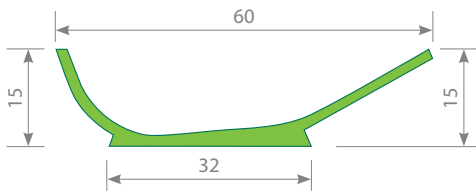
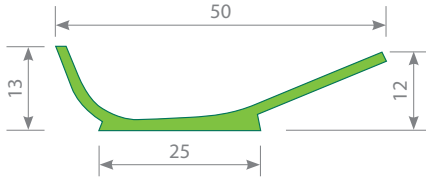

Artikelnummer	Typ	Länge	Gewicht	VE/Palette
DL-303010	K50	100 cm	ca. 25 kg	30 Stück

Artikelnummer	Typ	Länge	Gewicht	VE/Palette
DL-303511	R60	100 cm	ca. 32 kg	26 Stück

Artikelnummer	Typ	Breite	Länge	Gewicht	VE/Palette
DL-303512	E60	60 cm	100 cm	ca. 26 kg	26 Stück
DL-303513	E70	70 cm	100 cm	ca. 32 kg	26 Stück
DL-303514	E80	80 cm	100 cm	ca. 36 kg	26 Stück
DL-303515	E90	90 cm	100 cm	ca. 40 kg	22 Stück
DL-303516	E100	100 cm	100 cm	ca. 44 kg	20 Stück

Artikelnummer	Typ	Breite	Länge	Gewicht	VE/Palette
DL-304614	EH70	70 cm	100 cm	ca. 32kg	22 Stück
DL-304615	EH80	80 cm	100 cm	ca. 36kg	22 Stück
DL-304616	EH90	90 cm	100 cm	ca. 40kg	18 Stück
DL-304617	EH100	100 cm	100 cm	ca. 44kg	16 Stück
DL-304627	EH110	110 cm	100 cm	ca. 47kg	14 Stück
DL-304637	EH120	120 cm	80 cm	ca. 45kg	22 Stück
DL-304618	EH130	130 cm	80 cm	ca. 48kg	22 Stück
DL-304647	EH135	135 cm	80 cm	ca. 50kg	22 Stück

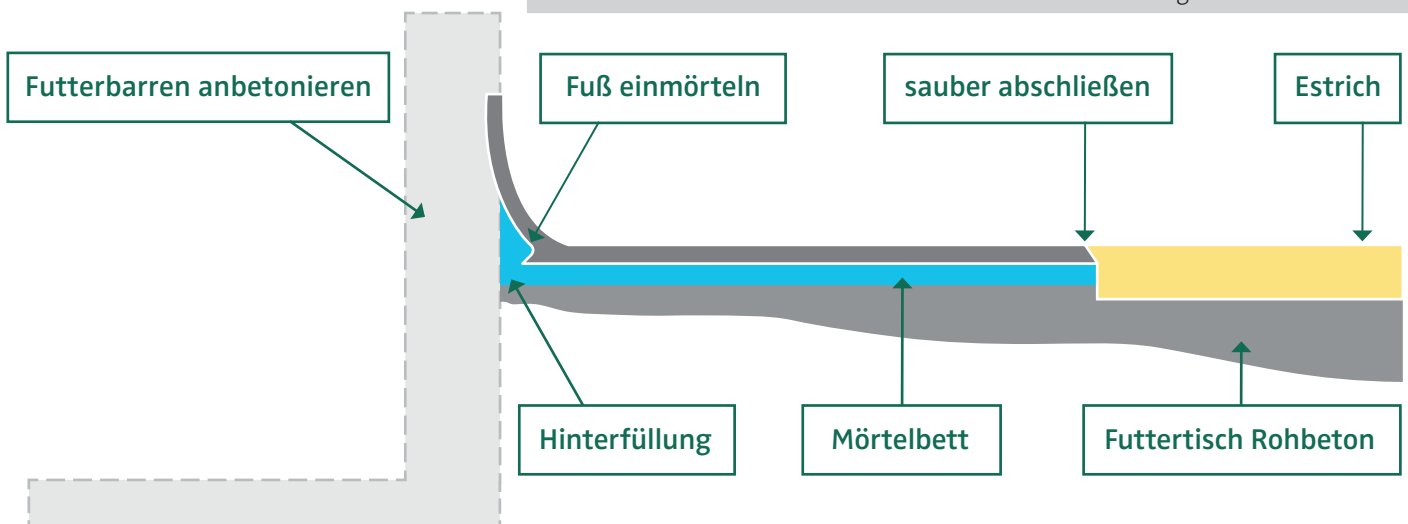



LIEGEFLÄCHEN AUS FERTIGELEMENTEN

Liegebuchtenmulde flach zur einfachen Verlegung

Zur einfachen Verlegung und schnellen Anlage von Liegeplätzen ohne Betonieren, durchgängig gleiche Höhe

Artikel-Nr.	Länge (cm)	Breite (cm)	Höhe Kotkante (cm)
BS-LM-H-240	240	120-130	36
BS-LM-H-250	250	120-130	36
BS-LM-H-260	260	120-130	36
BS-LM-H-270	270	120-130	36
BS-LM-H-280	280	120-130	36
BS-LM-H-290	290	120-130	36
BS-LM-H-300	300	120-130	36

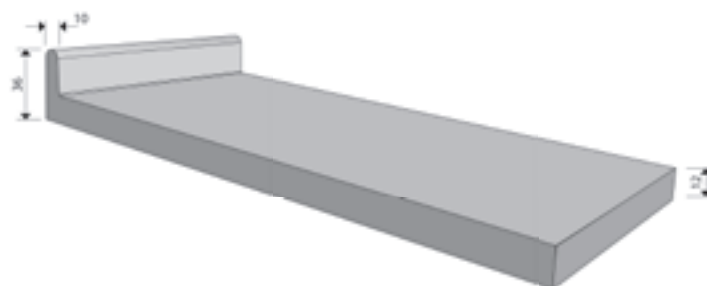

Liegebuchtenmulde tief zur einfachen Verlegung

Liegebuchtenmulden vertieft mit Kopfteil zur einfachen Verlegung. Vorteil hier ist die Unterteilung der Buchten untereinander. So kann das Einstreu nicht so leicht von den Tieren in die Nachbarbucht geschoben werden. Einfache Verlegung ohne zu betonieren.

Artikel-Nr.	Länge (cm)	Breite (cm)	Höhe Kotkante (cm)	Höhe Kopfteil (cm)
BS-LM-T-220	220	125	34	20
BS-LM-T-230	230	125	34	20
BS-LM-T-240	240	125	34	20
BS-LM-T-250	250	125	34	20
BS-LM-T-260	260	125	34	20
BS-LM-T-270	270	125	34	20
BS-LM-T-280	280	125	34	20

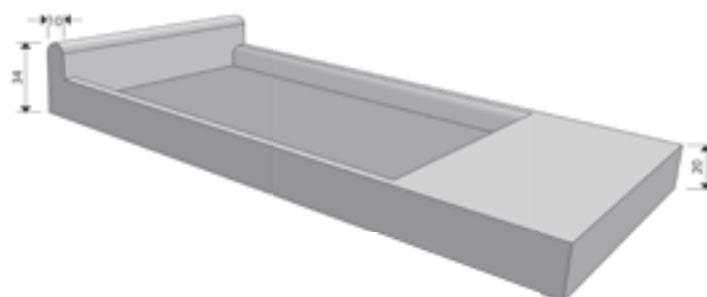



GUMMIBELÄGE FÜR DEN STALL

Liegeflächen

KEW Plus Tarsa Care
Wingflex
WELA
KKM
KIM
CALMA

Spaltenböden

profikURA S
LOSPA SB
LOSPA swiss
KURA S
KURA SB

Laufflächenbeläge

profikURA 3D
profidRAIN
profikURA P
KURA P
KURA Flex / ProfikURA Flex
KURA Form / profikURA Form
KARERA P

Tiefbucht

POLSTA Kissen

Anbindestall

LENTA
KEN

Bugbegrenzung

ergoBOARD
maxiBOARD

Abkalbebox/Selektionsbereich

VITA
SIESTA

Melkstand / Mensch

ergoMILK

Außenbereich

MONTA
LOMAX

Geeignet für



Milchvieh



Bullenmast



Hunde



Kälber/Jungvieh



Pferde

Zeichenerklärung



Weichheit



Bahnenware



Geeignet für Spaltenroboter



Gewichtsbeschränkung



Spaltenmatte



Geeignet für Spaltenschieber



Einzelmatte



Befahrbar mit Traktor



Geeignet für Bügel mit Befestigung in der Liegefläche



Puzzlematte



Mattenhöhe



Geeignet nur für Freiraumbügel



Einzelmatte mit Profil

Liegeflächenbeläge von KRAIBURG

Mehr Tierwohl & weniger Arbeit

Eine stabil hohe Milchleistung erfordert tiergerechte Haltungsmethoden. Für den Bereich Liegeflächen bedeutet dies **bequeme, rutschsichere und saubere Liegeboxen**, in denen die Kühe gerne über die Hälfte des Tage in entspannter Position verbringen. Dies schont die Gelenke, entlastet die Klauen und erhöht damit das Tierwohl. Die von Kraiburg entwickelten Matten haben sich in der Praxis bereits millionenfach bewährt.



Gesunde Gelenke

↑ 175% MEHR GESUNDE GELENKE

↓ 74% WENIGER VERLETZUNGEN

nach 15 Monaten auf KEW Plus (Ausgangssituation Matratzensystem)

Quelle: Ofner-Schröck et al., 2018

Weniger Einstreu & Arbeit

Im Vergleich zur klassischen Tiefbox lässt sich deutlich Einstreu sparen. (Angemessenes Einstreuen zur Feuchtigkeitsbindung ist jedoch notwendig und erhöht das Tierwohl.

Übrigens: Geringer Strohverbrauch bedeutet nicht nur Kosten- und Zeitersparnis, sondern ist auch arbeitsmedizinisch positiv zu bewerten.

Weniger Stroh = weniger Feinstaub

Arbeitszeit für die Pflege mit KRAIBURG Liegematte



Ø 2,8 Std. WENIGER ARBEIT

pro Kuh und Jahr im Vergleich zur klassischen Tiefbox mit Stroh
Quelle: Pausch, Moser, 2020

Einstreu Ersparnis mit KRAIBURG Liegematte



Ø 85 % WENIGER STROH

pro Kuh und Jahr im Vergleich zur klassischen Tiefbox mit Stroh
Quelle: Pausch, Moser, 2020

Mehr Milch durch mehr Liegekomfort

Neben Luft, optimalem Stallklima sowie Futter- und Wasseraufnahme beeinflusst die weiche Liegefläche maßgeblich die Effizienz der Milchproduktion

Mehr Milch durch mehr Liegekomfort

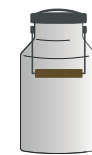

Ø 1,5 kg MEHR MILCH

pro Kuh und Tag im Vergleich zu harter Gummimatte
Quelle: LfL Sachsen, 1999

Bewährte Oberfläche

- griffig aber nicht rau
- für gute Sauberkeit und Rutschsicherheit

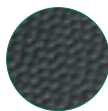

Integriertes Gefälle

- im hinteren Bereich, fördert das Abtrocknen der Oberfläche

Hinterer Rand mit Fase

- schont die Gelenke
- keine Stolperkante

Dichtlippen/ Schmutzsperrern

- verringern Schmutzeintritt

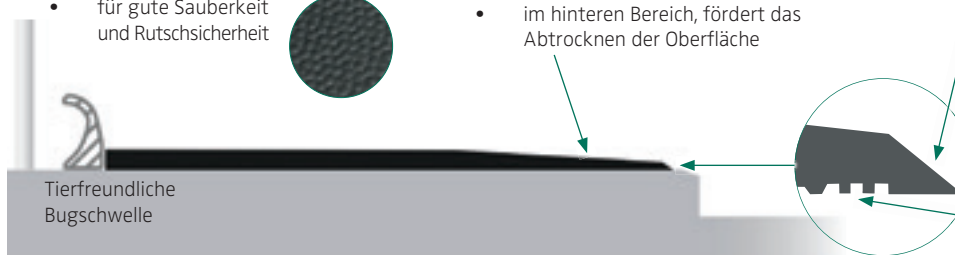



KEW Plus Gummimatte

3-schichtiger Aufbau

- ideale und dauerhafte Weichheit für jeden Belastungszustand

Bewährte, pflegeleichte Hammerschlag Oberfläche

Weicher Liegebereich innerhalb der Mattenränder

- unterstützt die richtige Positionierung der Kuh
- verbessert die Rutschsicherheit

hinterer Bereich

- Integriertes Gefälle: fördert Abtrocknen der Oberfläche
- Fase: schont die Gelenke, keine Stolperkante
- Dichtlippen: umschließen komplett die Schaumstoff-Einlage und die Unterplatte, Schaumstoff ist geschützt

Einfach zu montieren



Weich
und **STABIL**



Mattenaufbau der KEW Plus Matten



KEW Plus TarsaCare mit anschmiegsamer Tarsalzzone

3-schichtiger Aufbau speziell gestaltete TarsaCare Tarsalzzone im hinteren Mattendrittel. Längere Liegelänge von 192 cm. integriertes Gefälle

Artikel-Nr.	Bezeichnung
KR-R.KWTS20	KEW Plus TarsaCare Matte 192 x 120 cm
KR-R.KWTS25	KEW Plus TarsaCare Matte 192 x 125 cm
KR-R.KWPS30	KEW Plus TarsaCare Matte 192 x 130 cm



KEW Plus LongLine TarsaCare - Die fugenlose mit Tarsalzzone

3-schichtiger Aufbau, speziell gestaltete TarsaCare Tarsalzzone im hinteren Mattendrittel.

Artikel-Nr.	Bezeichnung
KR-R.KWTSLL	KEW Plus LongLine TarsaCare 192 cm 2,5-35m in 10cm Schritten



KEW Plus - Der bewährte Klassiker seit 2004

3-schichtiger Aufbau unübertroffen in der Weichheit, mit Profil.

Artikel-Nr.	Bezeichnung
KR-R.KEWPL183115	KEW Plus Matte 183 x 115 cm
KR-R.KEWPL183120	KEW Plus Matte 183 x 120 cm
KR-R.KEWPL183125	KEW Plus Matte 183 x 125 cm
KR-R.KEWPL183130	KEW Plus Matte 183 x 130 cm
KR-R.KEWPL192120	KEW Plus Matte 192 x 120 cm
KR-R.KEWPL192125	KEW Plus Matte 192 x 125 cm
KR-R.KEWPL192130	KEW Plus Matte 192 x 130 cm
KR-08316400	Abschluss-Profil 183 x 6,3 cm



KEW Plus LongLine - Die fugenlose

3-schichtiger Aufbau, unübertroffen in der Weichheit.

Artikel-Nr.	Bezeichnung
KR-R.KWLL-DB	KEW Plus Long Line Deckbelag 180cm x 2,5-35 m in 10cm Schritten
KR-R.KRAI-PUR	KEW KRAI-PUR Schaumstoff 200 x 120 cm
KR-R.KWCUP1825	KEW Plus CUP Schalenmatte 167 x 120 cm
KR-R.KWLL-PR-L	KEW Plus LL- Abschlussprofil links 180 x 10 cm
KR-R.KWLL-PR-R	KEW Plus LL- Abschlussprofil rechts 180 x 10 cm

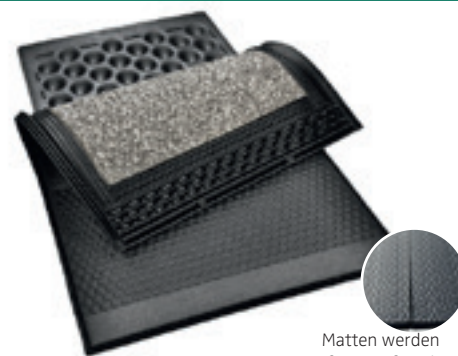

Matten werden Stoß an Stoß verlegt

MONTAGE

Befestigung am kopfseitigen Rand mit 3 Rahmendübeln 10x100



MONTAGE

Befestigung am kopfseitigen Rand mit 2 Rahmendübeln, an den Profilen mit 5 Rahmendübeln 10x100



MONTAGE

Befestigung am kopfseitigen Rand mit 2 - 3 Rahmendübeln 10x100 / Liegeplatz, an den Profilen mit 6 Rahmendübeln 10x100



WINGFLEX Gummimatte

- Flügelprofil – stabil und beweglich zugleich
- passt sich optimal der liegenden Kuh an
- bei Punktbelastungen (Aufstehen, Abliegen) federn die Stützknoppen
- Der weiche Liegebereich innerhalb der Mattenränder unterstützt die richtige Positionierung der Kuh und verbessert die Rutschsicherheit
- Bewährte Hammerschlag-Oberfläche
- Integriertes Gefälle im hinteren Bereich - fördert das Abtrocknen der Oberfläche
- Fase am hinteren Rand: schont die Gelenke, keine Stolperkante
- komplett umschließende Dichtlippen an der Unterseite verringern Schmutzeintritt



Die Flügel machen
den **UnTeRsChIeD**



Die Matte passt sich der Kuh an. Schonend für die Gelenke.



Die Stützknoppen federn beim Aufstehen und Abliegen mit.



WINGFLEX - Die mit dem Flügelprofil

Stabil und beweglich zugleich,
mit Profilen kann die Breite gesteuert werden.



Artikel-Nr.	Bezeichnung
KR-R.WING183110	WINGFLEX Gummimatte 183 x 110 cm
KR-R.WING183115	WINGFLEX Gummimatte 183 x 115 cm
KR-R.WING183120	WINGFLEX Gummimatte 183 x 120 cm
KR-R.WING183125	WINGFLEX Gummimatte 183 x 125 cm
KR-R.WING183130	WINGFLEX Gummimatte 183 x 130 cm
KR-08316400	WINGFLEX End-Profil 183 x 6,3 cm

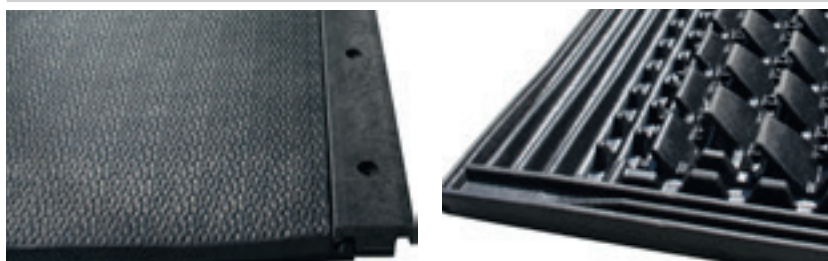

Matten werden mit Profilen verlegt. Zum seitlichen Abschluss werden Endprofile verwendet.

Dichtlippen an der Mattenaußenseite

MONTAGE

Befestigung an den Profilen mit 5 Rahmendübeln
10x100



TIPP

- Liegematten leicht einstreuen, z. B. mit weichem Strohmehl oder mineralischen Materialien - Feuchtigkeit im Liegebereich ist u. a. verantwortlich für Hautschäden und Infektionen
- Eine Behandlung mit Hochdruckreiniger sowie handelsüblichen Reinigungsmitteln ist möglich
- WICHTIG: Die Betonoberfläche sollte so glatt wie möglich sein, damit die Flügel leicht gleiten können.



WELA GUMMIMATTE

- Stabiles Lamellenprofil - passt sich der Körperform an
- Bewährte Hammerschlag-Oberfläche
- Integriertes Gefälle im hinteren Bereich fördert das Abtrocknen der Oberfläche
- Fase am hinteren Rand: schont die Gelenke, keine Stolperkante
- Dichtlippen im hinteren Bereich der Unterseite verringern Schmutzeintritt

STARK 
 im *Komfort*



Die Matte passt sich der Kuh an. Schonend für die Gelenke.



Die Stützknoppen federn beim Aufstehen und Ablegen mit.



Dichtlippen halten den Schmutz ab.



WELA - Die mit den stabilen Lamellen

Stabil und beweglich zugleich
mit Profilen kann die Breite gesteuert werden.

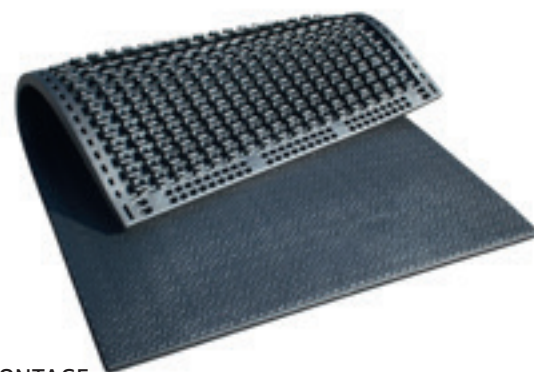

MONTAGE

Befestigung am kopfseitigen Rand mit Nageldübel Set 10x80 mm mit gebogener Scheibe Ø30 mm (Bedarf: 3 Stück/Matte), Optional ein KK-Profil zur Überbrückung von Fugenbreiten von 4 - 8 cm (z.B. bei Pilzbügeln oder bei sehr feiner Einstreu) bzw. als Seitenabschluss (5 Stück Rahmendübel 10x100 pro KK-Profil benötigt.)

Artikel-Nr.	Bezeichnung
KR-R.WELA183110	WELA Gummimatte 183 x 110 cm
KR-R.WELA183115	WELA Gummimatte 183 x 115 cm
KR-R.WELA183120	WELA Gummimatte 183 x 120 cm
KR-R.WELA183125	WELA Gummimatte 183 x 125 cm



WELA - Die PUZZLE mit den stabilen Lamellen

Bei Puzzlematten können sich die Stöße auch im Liegebereich befinden.
Nach dem Verlegen eine Matte wie aus einem Guss.



MONTAGE

Befestigung am kopfseitigen Rand mit Nageldübel Set 10x80 mm mit gebogener Scheibe Ø30 mm (Bedarf: 3 Stück/Matte), . An den Enden mit KK-Profil als Seitenabschluss. (5 Stück Rahmendübel 10x100 pro KK-Profil benötigt.)

Artikel-Nr.	Bezeichnung
KR-R.WELA183110P	WELA Puzzle-Gummimatte 183 x 110 cm
KR-R.WELA183120P	WELA Puzzle Gummimatte 183 x 120 cm
KR-R.WELA-L183	WELA Abschlussprofil links 183 x 10 cm
KR-R.WELA-R183	WELA Abschlussprofil rechts 183 x 10 cm



WELA - Die LONGLINE mit den stabilen Lamellen

Die einfache Möglichkeit viel Fläche durchgehend zu belegen.
Keine Stöße oder Profile 2,5-20 m in 10 cm Schritten

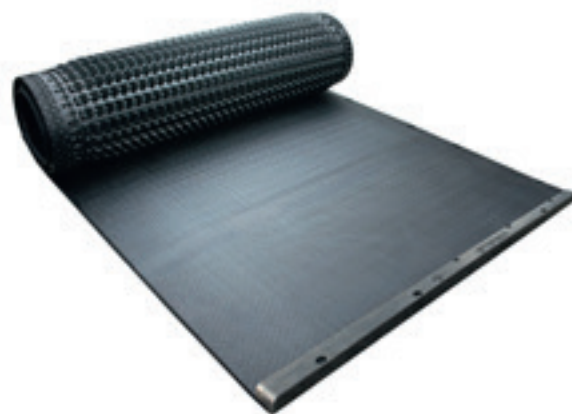

MONTAGE

Befestigung am kopfseitigen Rand mit Nageldübel Set 10x80 mm mit gebogener Scheibe Ø30 mm (Bedarf: 3 Stück/Matte), An den Enden mit KK-Profil als Seitenabschluss.

Artikel-Nr.	Bezeichnung
KR-WELALL16	WELA LL-Gummimatte 165 cm
KR-WELALL17	WELA LL-Gummimatte 170 cm
KR-WELALL18	WELA LL-Gummimatte 183 cm
KR-R.WELA-L165	WELA Abschlussprofil links 165 x 10 cm
KR-R.WELA-L170	WELA Abschlussprofil links 170 x 10 cm
KR-R.WELA-L183	WELA Abschlussprofil links 183 x 10 cm
KR-R.WELA-R165	WELA Abschlussprofil rechts 165 x 10 cm
KR-R.WELA-R170	WELA Abschlussprofil rechts 170 x 10 cm
KR-R.WELA-R183	WELA Abschlussprofil rechts 183 x 10 cm
KR-R.WELA-M165	WELA Mittenprofil 165 x 10 cm
KR-R.WELA-M170	WELA Mittenprofil 170 x 10 cm
KR-R.WELA-M183	WELA Mittenprofil 183 x 10 cm



KKM GUMMIMATTE



- Hochverschleißfestes Wabenprofil
- Bewährte Hammerschlag-Oberfläche
- Integriertes Gefälle im hinteren Bereich fördert das Abtrocknen der Oberfläche
- Fase am hinteren Rand: schont die Gelenke, keine Stolperkante
- Dichtlippen im hinteren Bereich der Unterseite verringern Schmutzeintritt

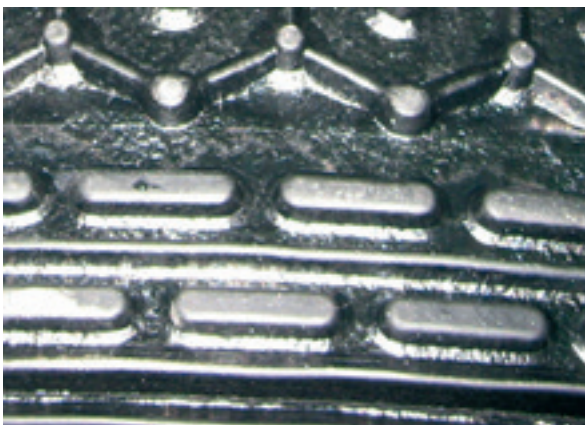

Dichtlippen am Rand bei jeder KKM Ausführung



Einzigartiges Wabenprofil



KKM - Die mit Wabenprofil

stabil und beweglich zugleich
mit Profilen kann die Breite gesteuert werden.



Artikel-Nr.	Bezeichnung
KR-R.KKM170120	KKM Gummimatte 170 x 120 cm
KR-R.KKM170125	KKM Gummimatte 170 x 125 cm
KR-R.KKM183115	KKM Gummimatte 183 x 115 cm
KR-R.KKM183120	KKM Gummimatte 183 x 120 cm
KR-R.KKM183125	KKM Gummimatte 183 x 125 cm



MONTAGE

Befestigung am kopfseitigen Rand mit Nageldübel Set 10x80 mm mit gebogener Scheibe Ø30 mm (Bedarf: 3 Stück/Matte), Optional ein KK-Profil zur Überbrückung von Fugenbreiten von 4 - 8 cm (z.B. bei Pilzbügeln oder bei sehr feiner Einstreu) bzw. als Seitenabschluss (5 Stück Rahmendübel 10x100 pro KK-Profil benötigt.)



KKM - Die PUZZLE mit dem Wabenprofil

Bei Puzzlematten können sich die Stöße auch im Liegebereich befinden. Nach dem Verlegen eine Matte wie aus einem Guss.



Artikel-Nr.	Bezeichnung
KR-R.KKM17120P	KKM Puzzle Gummimatte 170 x 120 cm
KR-R.KKM18110P	KKM Puzzle-Gummimatte 183 x 110 cm
KR-R.KKM18120P	KKM Puzzle Gummimatte 183 x 120 cm



MONTAGE

Befestigung am kopfseitigen Rand mit Nageldübel Set 10x80 mm mit gebogener Scheibe Ø30 mm (Bedarf: 3 Stück/Matte), . An den Enden mit KK-Profil als Seitenabschluss. (5 Stück Rahmendübel 10x100 pro KK-Profil benötigt.)



KKM - Die LONGLINE mit dem Wabenprofil

Die einfache Möglichkeit viel Fläche durchgehend zu belegen.
Keine Stöße oder Profile



Artikel-Nr.	Bezeichnung
KR-R.KKM170LL	KKM Longline-Gummimatte 170 cm x 2,5-20 m in 10 cm Schritten
KR-R.KKM180LL	KKM Longline-Gummimatte 183 cm x 2,5-20 m in 10 cm Schritten

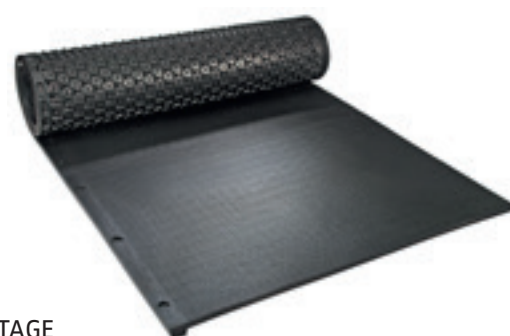

MONTAGE

Befestigung am kopfseitigen Rand mit Nageldübel Set 10x80 mm mit gebogener Scheibe Ø30 mm (Bedarf: 3 Stück/Matte), An den Enden mit KK-Profil als Seitenabschluss.

KK-Profil

Zwischen den Matten bei den Einzelmatten und als Verbindung zwischen zwei Bahnen KKM LONGLINE zur Verbindung oder als Abschlussprofil bei allen Matten

Artikel-Nr.	Bezeichnung
KR-08151001	Nageldübel Set 10x80 für Matte
KR-R.KKP165	KK-Profil 165 x 13 cm
KR-R.KKP180	KK-Profil 180 x 13 cm
KR-08185700	Rahmendübel-Set 10x100 (pro KK-Profil 5x benötigt)





KIM GUMMIMATTE

- Anschmiegsames Luftpolsterprofil
- Bewährte Hammerschlag-Oberfläche
- Integriertes Gefälle im hinteren Bereich fördert das Abtrocknen der Oberfläche
- Fase am hinteren Rand: schont die Gelenke, keine Stolperkante
- Dichtlippen im hinteren Bereich der Unterseite verringern Schmutzeintritt



flexibel UND
ROBUST

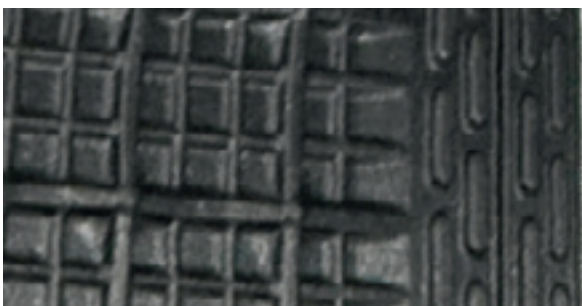

Dichtlippen am Rand bei jeder KKM Ausführung



Einzigartiges Wabenprofil



KIM - flexibel und robust

Stabil und beweglich zugleich. Mit Profilen können Fugen überbrückt werden. ohne Befestigungsmaterial 

Artikel-Nr.	Bezeichnung
KR-R.KIM170110	KIM Gummimatte 170 x 110 cm
KR-R.KIM170115	KIM Gummimatte 170 x 115 cm
KR-R.KIM170120	KIM Gummimatte 170 x 120 cm
KR-R.KIM170125	KIM Gummimatte 170 x 125 cm
KR-R.KIM180110	KIM Gummimatte 183 x 110 cm
KR-R.KIM180115	KIM Gummimatte 183 x 115 cm
KR-R.KIM180120	KIM Gummimatte 183 x 120 cm
KR-R.KIM180125	KIM Gummimatte 183 x 125 cm
KR-R.KIM180130	KIM Gummimatte 183 x 130 cm

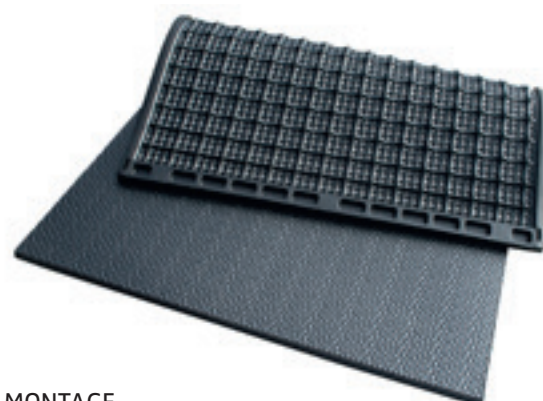

MONTAGE

Befestigung am kopfseitigen Rand mit Nageldübel Set 10x80 mm mit gebogener Scheibe Ø30 mm (Bedarf: 3 Stück/Matte), Optional ein KK-Profil zur Überbrückung von Fugenbreiten von 4 - 8 cm (z.B. bei Pilzbügeln oder bei sehr feiner Einstreu) bzw. als Seitenabschluss (5 Stück Rahmendübel 10x100 pro KK-Profil benötigt.)



KIM - Die flexible und robuste PUZZLE-Matte

Bei Puzzlematten können sich die Stöße auch im Liegebereich befinden. Nach dem Verlegen eine Matte wie aus einem Guss. 

Artikel-Nr.	Bezeichnung
KR-R.KIM170110P	KIM Puzzle-Gummimatte 170 x 110 cm
KR-R.KIM170120P	KIM Puzzle Gummimatte 170 x 120 cm
KR-R.KIM180110P	KIM Puzzle-Gummimatte 183 x 110 cm
KR-R.KIM180120P	KIM Puzzle Gummimatte 183 x 120 cm
KR-R.KIM180125P	KIM Puzzle Gummimatte 183 x 125 cm

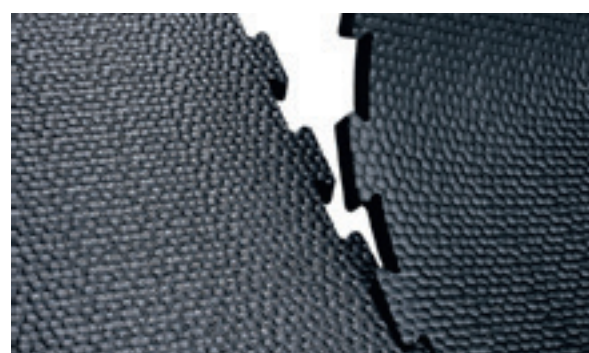



MONTAGE

Befestigung am kopfseitigen Rand mit Nageldübel Set 10x80 mm mit gebogener Scheibe Ø30 mm (Bedarf: 3 Stück/Matte), . An den Enden mit KK-Profil als Seitenabschluss. (5 Stück Rahmendübel 10x100 pro KK-Profil benötigt.)



KIM - Die flexible und robuste LongLine-Matte

Die einfache Möglichkeit viel Fläche durchgehend zu belegen. Keine Stöße oder Profile in Längen von 2,5-20m verfügbar 10cm Schritte  

Artikel-Nr.	Bezeichnung
KR-R.KIM160LL	KIM LL Gummimatte 160 cm
KR-R.KIM170LL	KIM LongLine-Gummimatte 170 cm
KR-R.KIM180LL	KIM LongLine-Gummimatte 180 cm
KR-R.KIM1192LL	KIM LongLine-Gummimatte 192 cm

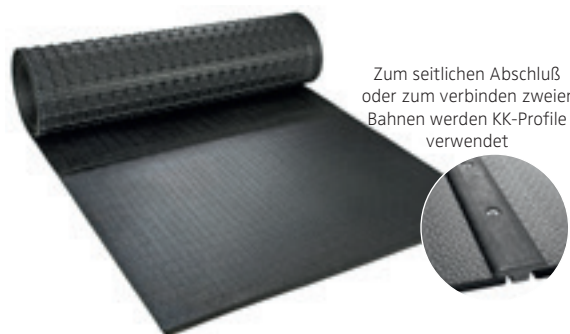

Zum seitlichen Abschluß oder zum verbinden zweier Bahnen werden KK-Profile verwendet

MONTAGE

Befestigung am kopfseitigen Rand mit Nageldübel Set 10x80 mm mit gebogener Scheibe Ø30 mm (Bedarf: 3 Stück/Matte), An den Enden mit KK-Profil als Seitenabschluss.

KIM Befestigungsmaterial

Artikel-Nr.	Bezeichnung
KR-08151001	Nageldübel Set 10x80 für Matte
KR-R.KKP165	KK-Profil 165 x 13 cm
KR-R.KKP180	KK-Profil 180 x 13 cm
KR-08185700	Rahmendübel-Set 10x100 (pro KK-Profil 5x kbenötigt)

Softbed LongLine

Variante Schaumstoff:

Bestehend aus:

- KE LongLine Deckbelag (Rollenware)
- KRAI-PUR Schaumstoffunterlage
- Dichtungstreifen
- Bewährte Hammerschlagoberfläche
- Fase am hinteren Rand: schont Gelenke, keine Stolperkante

Variante UniCUP:

- KE LongLine Deckbelag (Rollenware)
- Weiche schalenförmige Unterlage (Cups) aus Gummi
- Robuster integrierter Dichtungstreifen vorne sowie Gefälle und integrierter Dichtungstreifen im hinteren Bereich fördern die Sauberkeit
- Robust und desinfizierbar

Weichheit für's JUNGVIEH

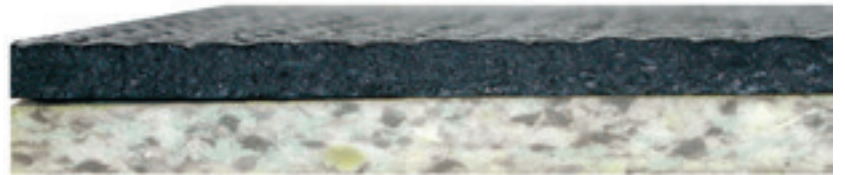
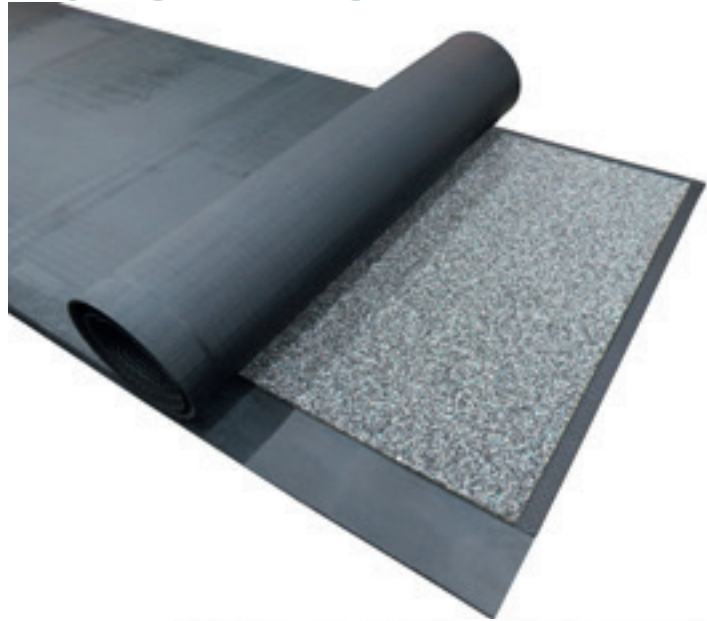

Softbed LongLine

2-schichtige Matte mit der Auswahl zwischen 2 Unterbahnen. Entweder die bisherige Schaumstoffunterlage oder die flexible UniCUP Untermatte verwenden. Inkl. Befestigungsmaterial der Matte.

Artikel-Nr.	Bezeichnung
KR-WBLLSCH	WEICHBETT LONGLINE mit Schaumstoff 180 cm x 2,5-50 m in 10 cm Schritten
KR-WBLLCUP	WEICHBETT LONGLINE mit UniCUP-Matte 180 cm x 2,5-50 m in 10cm Schritten



UniCUP Dichtstreifen hinten



UniCup Dichtstreifen vorne

Softbed Longline Profile

Artikel-Nr.	Bezeichnung
KR-WS-M170	Mittenprofil für Softbed LongLine und WELA LongLine mittig zum verbinden von 2 Bahnen 170 cm inkl. 8 Rahmendübel Set 10x100
KR-WS-L-R	Endprofil für Softbed LongLine und WELA LongLine zum Abschluss links oder rechts 170 cm inkl. 5 Rahmendübel Set 10x100

MONTAGE

Befestigung am kopfseitigen Rand mit Rahmendübel 10x100 mm (Bedarf: 2,4 Stk/lfm)

Befestigung an den Seiten erfolgt mit einem Endprofil links/rechts. Zur Verbindung zweier Bahnen werden Mittelprofile benutzt.



JUNGVIEHMATTEN

CALMA Gummimatte

- Verlegung unabhängig von Trennbügel-einteilung
- Puzzleverbindung schafft praktisch fugenlose Flächen
- Unterseitenprofil durchgängig weich, auch im Bereich der Puzzleverbindung
- Bewährte Hammerschlag-Oberfläche
- Fase am hinteren Rand: schont Gelenke, keine Stolperkante
- Schmutzsperrn im hinteren Bereich der Unterseite verringern Schmutzeintritt



CALMA PUZZLE - speziell für Jungvieh

Bei Puzzlematten können sich die Stöße auch im Liegebereich befinden. Nach dem Verlegen, eine Matte wie aus einem Guss.

Ohne Befestigungsmaterial

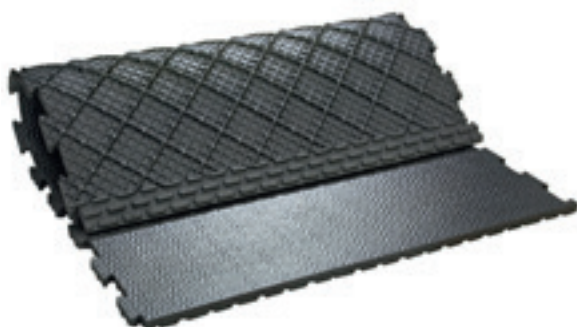

MONTAGE

Befestigung am kopfseitigen Rand 3 Stk/Matte Nageldübel-Set 10x80 mm mit gebogener Scheibe \varnothing 30 mm - A2 und an den Enden mit KK-Profil als Seitenabschluss

Artikel-Nr.	Bezeichnung
KR-R.CAL140115	CALMA Puzzle-Gummimatte 140 x 115 cm
KR-R.CAL150115	CALMA Puzzle-Gummimatte 150 x 115 cm
KR-R.CAL160115	CALMA Puzzle-Gummimatte 160 x 115 cm
KR-R.CAL170115	CALMA Puzzle-Gummimatte 170 x 115 cm
KR-R.CAL180115	CALMA Puzzle-Gummimatte 180 x 115 cm

Calma Befestigungsmaterial

Artikel-Nr.	Bezeichnung
KR-08151001	Nageldübel Set 10x80 für Matte
KR-01028900	KK-Profil 13x120 cm
KR-01028900	KK-Profil 13x165 cm
KR-01028900	KK-Profil 13x180 cm
KR-08185700	Rahmendübel-Set 10x100 für KK-Profil

ergoBOARD

- sehr elastisch und komfortabel
- ergänzt ideal die Steuerungseinrichtungen der Liegebox
- ermöglicht der Kuh bequemes Liegen in natürlichen Liegepositionen, z. B. mit ausgestrecktem Vorderbein
- schont die Karpalgelenke beim Aufstehen
- ist mit verschiedenen Liegeflächenbelägen kombinierbar
- passend für Liegeboxenbreiten ab 115 cm
- für jede Mattenstärke leicht einsetzbar
- kann einfach nachgerüstet werden

Die sanfte BEGRENZUNG



Wichtig: Mindestabstand einhalten

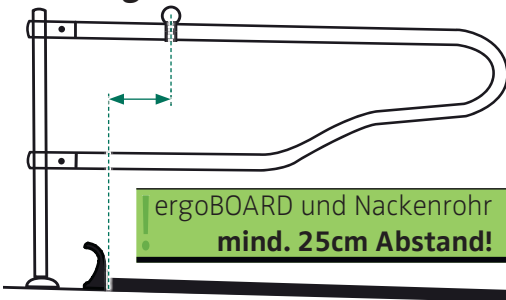

Höhe
ca. 18 cm

MONTAGE

Befestigung Rahmendübel-Sets 10x80 mm,
mit Ø 40 mm Scheibe
4 Stück pro Board 95 cm
5 Stück pro Board 115 und 120 cm



Bitte beachten:

Die Montage ist ab einer Liegebuchtenbreite von 95 cm möglich, da pro Box immer 1 ergoBOARD benötigt wird. ergoBOARD immer mittig in der Bucht montieren. Bei breiteren Buchten kann so eine Lücke zwischen den Profilen entstehen, dies ist so gewollt.

ergoBOARD

stabil und beweglich zugleich
mit Profilen können Fugen überbrückt werden inkl. Bef

Artikel-Nr.	Bezeichnung
KR-R.ERGOB95	ergoBOARD Bugschwelle 95 cm
KR-R.ERGOB15	ergoBOARD Bugschwelle 115 cm
KR-R.ERGOB20	ergoBOARD Bugschwelle 120 cm



BUGBEGRENZUNG

maxiBOARD

- einfaches Nachstreuen aus dem Kopfraum möglich
- ergänzt ideal die Steuerungseinrichtungen der Liegebox
- ermöglicht der Kuh bequemes Liegen in natürlichen Liegepositionen, z. B. mit ausgestrecktem Vorderbein
- schont die Karpalgelenke beim Aufstehen
- passend für jede Liegeboxenbreite
- ideal für 3 cm starke Matten
- kann einfach nachgerüstet werden

Die robuste BEGRENZUNG



Brettprofil zur Unterfütterung für KEW Plus oder Wingflex

maxiBOARD

die robuste Bugschwelle aus Gummi inkl. Befestigung

Artikel-Nr.	Bezeichnung
KR-R.MAXIBOX-MB	maxiBOARD Bugschwelle 175 cm
KR-BRETTPROF	Brettprofil zur Unterfütterung



Höhe
ca. 11 cm



MONTAGE

7 Stück
Rahmendübel-Sets 10x100 mm, Ø 30 mm Scheibe pro Board

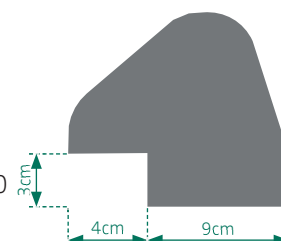

Bitte beachten:
Die Boards werden fortlaufend verlegt



TIEFBUCHT

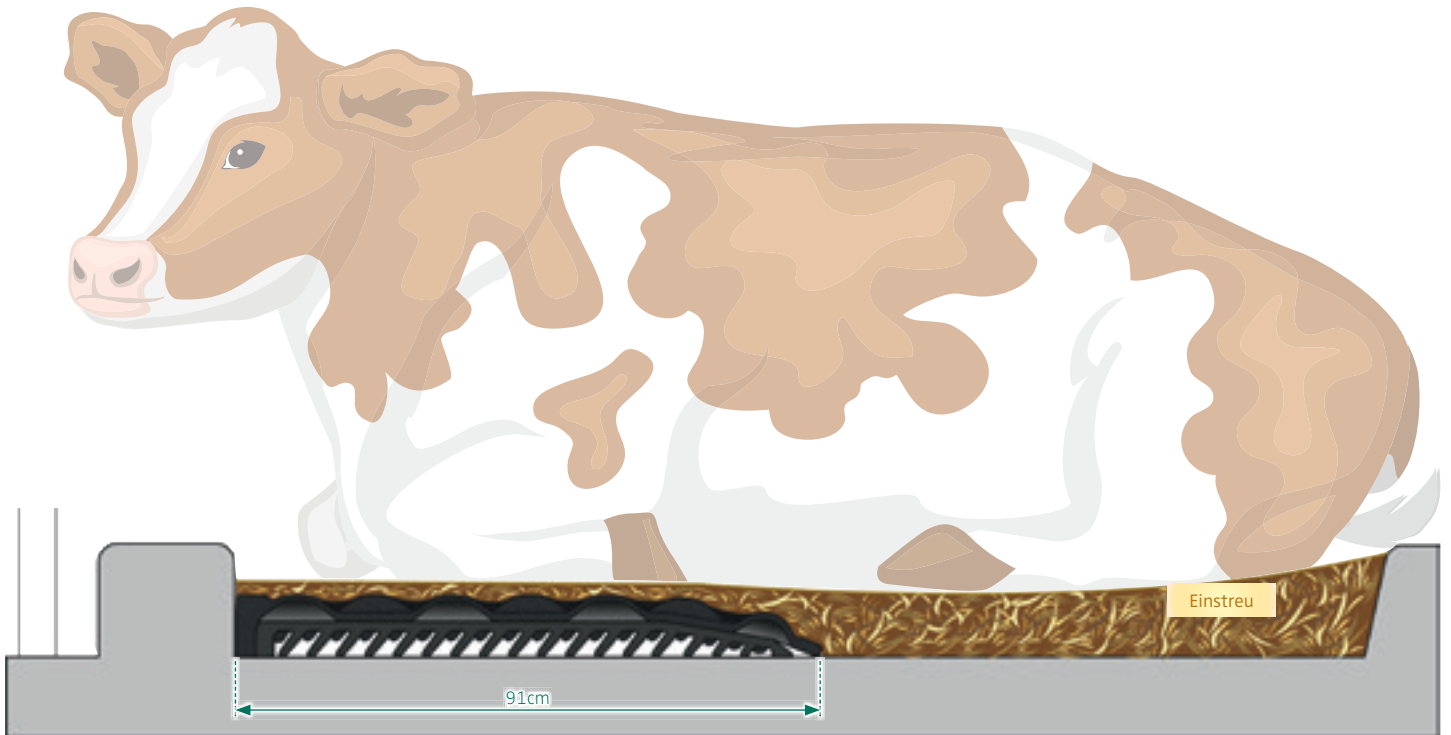

Weniger Einstreu und Arbeit



Ø146 kg
WENIGER STROH

pro Kuh und Jahr
Quelle: Pausch, Moser, 2020

Weniger Einstreu und Arbeit



Ø18 Min.
WENIGER ARBEIT

pro Kuh und Jahr
Quelle: Pausch, Moser, 2020

Gesündere Gelenke



17%
MEHR GESUNDE
KARPALGELENKE

bereits nach 3 Monaten
in POLSTA TIEFBOXEN

Quelle: Ofner-Schröck et al., 2018

POLSTA Kissen

- POLSTA wurde speziell für den vorderen Bereich der Tiefbox entwickelt. Hier kommt es durch das Scharren der Tiere mit den Vorderbeinen oft zu unerwünschten Kuhlen, die man nur durch aufwendige Pflegemaßnahmen in den Griff bekommt. POLSTA schafft hier Abhilfe!
- 10 cm starkes „Polster“ aus 2 Funktionsschichten

Obermatte mit großen Luftpolstern

- hält die obere Einstreuschicht besonders gut und ist anschmiegsam weich
- Befestigungen sind im umlaufenden Rand versenkt
- sanfter Übergang von Gummikissen zu Einstreu

Untermatte mit Lamellenprofil

- ideale Dämpfung der Punktbelastung beim Aufstehen und Abliegen
- Ersetzt die untere, dicke Einstreuschicht im schwer zu pflegenden Kopfbereich der Tiefbox
- sorgt für dauerhaft stabile und bequeme Unterfütterung
- schont die Karpalgelenke
- erleichtert die Bewirtschaftung und spart Einstreu
- Tiefboxensystem bleibt im hinteren Bereich unverändert



POLSTA Tiefboxenkissen

Immer eine gute Tiefbox, tausendfacherprobt

Artikel-Nr.	Bezeichnung
KR-POLSTA	POLSTA Kissen Breite 110 cm; Tiefe:91 cm inkl. Befestigung

STÄRKE
ca. 10 cm

MONTAGE

Untermatte mittig auslegen. Obermatte darüber legen und pro Matte an 9 Punkten befestigen
5 Rahmendübel-Sets 10x135 mm und
4 Nageldübel-Sets 10x80 mm mit gebogener Scheibe Ø 30 mm - A2



LENTA Gummimatte

- Für Anbindestall und erhöhte Fressstände
- Weichheit durch doppelt aufgebautes Noppenprofil, hohe Lagestabilität
- Gefälle im hinteren Bereich fördert das Abtrocknen der Oberfläche
- Schmutzsperrn verringern den Eintritt von Verunreinigungen unter die Matte
- Robust, komfortabel und trittsicherer
- Leicht zu reinigen und desinfizieren
- Einfach zu montieren
- Übrigens: Erhöhte Fressstände mit LENTA-Matten tragen auch zur Ammoniakreduzierung bei



Gummi für den FRESSBEREICH & ANBINDESTALL



STÄRKE

ca. 3 cm

MONTAGE

Befestigung am kopfseitigen Rand mit Nageldübel Set 10x80 mm mit gebogener Scheibe Ø30 mm (Bedarf: 3 Stück/Matte), Optional ein KK-Profil zur Überbrückung von Fugenbreiten von 4 - 8 cm (z.B. bei Pilzbügeln oder bei sehr feiner Einstreu) bzw. als Seitenabschluss (5 Stück pro KK-Profil benötigt.)



Lenta Schmutzsperrn hinten



Unterseite mit Noppen



LENTA

Robuste und flexible Matte für alle Bereiche der Anbindung oder auch für erhöhte Fressstände

Artikel-Nr.	Bezeichnung
KR-LEN11165	LENTA Gummimatte 110 x 165 cm
KR-LEN11175	LENTA Gummimatte 110 x 175 cm
KR-LEN11185	LENTA Gummimatte 110 x 185 cm

Artikel-Nr.	Bezeichnung
KR-LEN12150	LENTA Gummimatte 120 x 150 cm
KR-LEN12157	LENTA Gummimatte 120 x 157 cm
KR-LEN12165	LENTA Gummimatte 120 x 165 cm
KR-LEN12175	LENTA Gummimatte 120 x 175 cm
KR-LEN12185	LENTA Gummimatte 120 x 185 cm
KR-LEN12200	LENTA Gummimatte 120 x 200 cm
KR-LEN12185	LENTA Gummimatte 130 x 185 cm



KEN Gummimatte

- Für Anbindestall und erhöhte Fressstände
- Unterseite mit einfachen Noppen bringen Weichheit
- Robust, formstabil und langlebig
- Bei Bedarf beliebige Längen- bzw. Breitenanpassung möglich
- Trittsicherer
- Leicht zu reinigen und desinfizieren
- Einfach zu montieren
- Übrigens: Erhöhte Fressstände mit KEN-Matten tragen auch zur Ammoniakreduzierung bei



KEN Einzelmatte

Robuste und flexible Matte für alle Bereiche der Anbindung oder auch für erhöhte Fressstände



Artikel-Nr. = KR-R.KEN(Mattenbreite)(Mattenlänge)
zum Beispiel KR-R.KEN100150 für eine Matte 100 x 150 cm

Breite	Verfügbare Längen
90 cm	130/140/150/165 cm
100 cm	130/140/150/165/175/185/200/220/350 cm
110 cm	140/150/165/175/185/200/220/350 cm
120 cm	150/165/170/175/180/185/200/220/350 cm
130 cm	150/165/175/185/200/220/350 cm



KEN PUZZLE

Robuste und flexible Matte für alle Bereiche der Anbindung oder auch für erhöhte Fressstände Durch die Puzzle-Verbindung erhält man einen durchgehenden Gummibelag.



ArtikelNr= KR-KEN(Mattenbreite)-(Mattenlänge)
zum Beispiel KR-KEN105-150 für eine Matte 105x150 cm

Breite	Verfügbare Längen
105cm	130/140/150/165 cm
115cm	140/150/165/175/185/200 cm
135cm	140/150/165/175/185/200 cm

KEN Befestigungsmaterial

Artikel-Nr.	Bezeichnung
KR-08151001	Nageldübel Set 10x80 inkl. 30 mm Scheibe. (Für Stirnbefestigung der Matte)
KR-01028900	KK-Profil 13x120 cm
KR-01336700	KK-Profil 13x165 cm
KR-08196900	KK-Profil 13x180 cm
KR-08185700	Rahmendübel-Set 10x100 mit 30 mm Scheibe



STÄRKE
ca. 2 cm

MONTAGE
Befestigung am kopfseitigen Rand mit Nageldübel Set 10x80 mm mit gebogener Scheibe Ø30 mm (Bedarf: 3 Stück/Matte), Optional ein KK-Profil zur Überbrückung von Fugenbreiten von 4 - 8 cm (z.B. bei Pilzbügeln oder bei sehr feiner Einstreu) bzw. als Seitenabschluss (5 Stück pro KK-Profil benötigt.)

Laufflächenbeläge von KRAIBURG

Mehr Tierwohl & mehr Sicherheit

KRAIBURG Laufflächenbeläge sind speziell an die natürlichen Bedürfnisse der Rinder angepasst: Sie sind tiergerecht weich und verbessern die Trittsicherheit. Die Kühe danken dies mit höherer Aktivität und besserer Leistung. Lahmfreie Kühe sind fruchtbarer und sparen viel Arbeit und Kosten.



Drastischer Rückgang der Klauenschäden

Weiche Böden lassen die Rinderklauen regenerieren, mechanisch bedingte Erkrankungen gehen deutlich zurück. Gesündere Klauen erleichtern auch die regelmäßige Klauenpflege.

78%
WENIGER KLAUEN-
SCHÄDEN
nach 12 Monaten auf KURA S
Im Vergleich zu Betonspaltenboden

Quelle: Benz, 2002

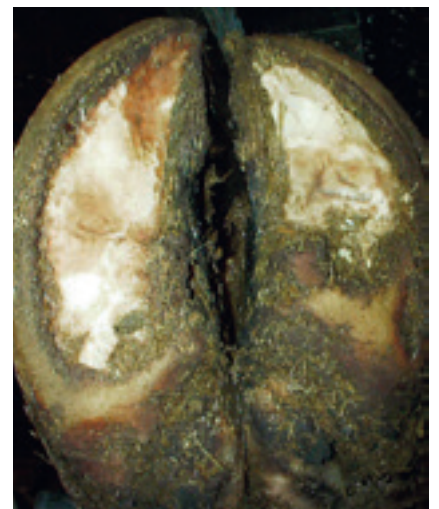

Ideale Ausformung des Tragrandes

Die Kühe bewegen sich schmerz- und angstfrei sowie bedarfsdeckend, ähnlich wie auf der Weide. Sie laufen häufiger und zügiger auf elastischem Boden. Die Laufgeschwindigkeit und die zurückgelegte Wegstrecke entsprechen annähernd denen auf der Weide.

Aufreiten im Stall auf KURA Gummiauflage

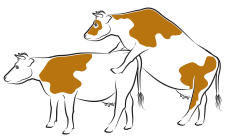

MEHR AUFREITEN
als auf Beton

ca.
4,5x

Quelle: Platz et al., 2007

Zurückgelegte Wegstrecke auf KURA Gummiauflage



Ø4 km
PRO TAG

Quelle: Platz et al., 2007

Kosten für eine Lahmheit

Ø400€
BEHANDLUNGSKOSTEN
+ WENIGER MILCH

Quelle: Dolecheck, Bewley, 2018

Mehr Milch durch verbesserten Laufkomfort



ca. **3,3 kg**
MEHR MILCH
pro Jahr
im Vergleich zu harter Gummimatte

Quelle: Eelkema et al., 2004

- Klaue sinkt ein
- Mulde gibt Halt
- Kuh fühlt sich sicher



Für jeden Anspruch das passende Produkt

Gemeinsam ist allen Laufflächenbelägen die bewährte Kraiburg Qualität und die naturnahe Weichheit - mit Verformbarkeiten von 2-5 mm.

Doch unsere Laufflächenbeläge können noch mehr. Wir bieten Mattentypen für optimierten Klauenabrieb und extra Grip sowie spezielle Matten für noch trockenere Klauen bei gleichzeitiger Emissionsminderung.

Laufflächenbeläge im Überblick

Produkt	Varianten & Anwendung	Stärke	Oberseite	Spezialität
profiDRAIN	Laufgang mit Schieber	30 mm	optiGrip gewölbt	
profiKURA 3D	Laufgang mit Schieber	15-75 mm	optiGrip mit Gefälle	
profiKURA	P: Laufgang mit Schieber Flex / Form: Laufflächen ohne Schieber	24 mm	optiGrip	
KURA	P: Laufgang mit Schieber Flex / Form: Laufflächen ohne Schieber	21 mm	Grip	
KARERA P	alle planbefestigten Laufflächen	28 mm	Quad	

Die wichtigen Ziele mit Laufbodenbelägen

Klauenabrieb & verbesserter Grip



Abrasives Laufflächenbeläge schaffen optimierten Klauenabrieb, ganz ähnlich den Verhältnissen in der Natur, wo sandige Anteile in der nachgiebigen Erde dafür sorgen, dass Hornbildung und -abrieb im Gleichgewicht bleiben.

Laufflächen mit abrasiver Oberfläche bei profiKURA ist das Schleifmittel Korund in die Oberfläche eingearbeitet und sorgt dadurch für sanften Klauenabrieb. Das Korund sorgt zudem für noch bessere Trittsicherheit bei tiergerechter Weichheit.

Schleifmittel Korund

- das zweithärteste Mineral nach dem Diamant
- beständig gegen Säuren und Basen: Beste Voraussetzung für den Einsatz in Gülle
- patentierte Technologie, seit vielen Jahren in der Kraiburg Gruppe bewährt
- im Praxiseinsatz hat sich eine außergewöhnlich hohe Trittsicherheit erwiesen

Trockene Klauen und Emissionsminderung



Wie werden Ammoniak Emissionen verringert?

- schnelles Ableiten des Urins verbunden mit häufigem Reinigen
- Minimieren verschmutzter Oberflächen, z.B. durch erhöhte Fressstände

3% Quergefälle und die profiKURA Matte



3% Gefälle in der profiKURA 3D Matte

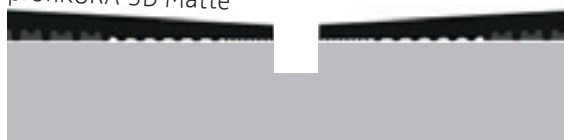

Gute Urinableitung
WENIGER AMMONIAK

Quelle: Zahner et al., 2007



profiDRAIN

Gewölbte (bombierte) Oberfläche mit ca. 6 % Gefälle zur Rinne

- leitet Flüssigkeiten schnell und zuverlässig ab
- sorgt für trockene Klauen und unterstützt damit die Klauengesundheit
- reduziert die Ammoniak-Freisetzung durch rasche Ableitung von Urin (schnelle Kot-Harn-Trennung)
- (KTBL, 2022: Förderfähige Techniken zur Emissionsminderung in Stallbauten)

optiGrip-Oberfläche mit Schleifmittel Korund

- sorgt für hohe Rutschsicherheit
- unterstützt die korrekte Klauenform durch optimierten Klauenabrieb

Klauenfreundlich weiche Auftrittsfläche sorgt für angenehmen Laufkomfort

Längsrinnen sammeln ablaufende Flüssigkeiten bis zur nächsten Reinigung

Einfache Montage: handliche Einzelmatten mit bewährtem Befestigungssystem

Im Neubau und zur Sanierung geeignet

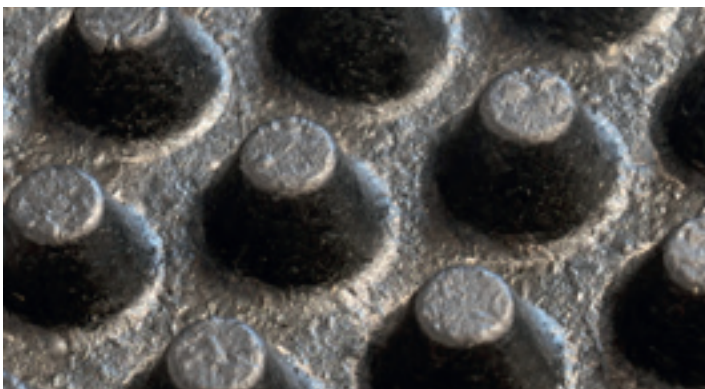

DIE RINNE macht den UNTERSCHIED

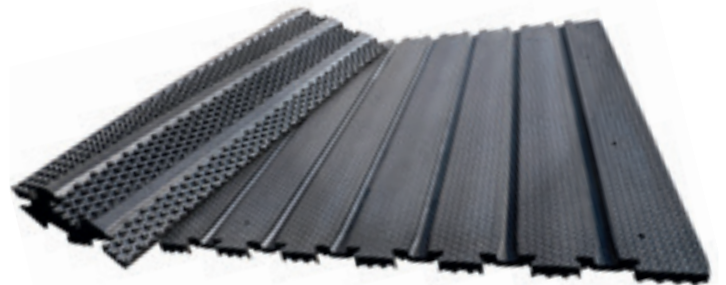

STÄRKE

3,0 cm



MONTAGE

Befestigung auf Betonboden am mittigen Rand mit Nageldübel Set 10x80 inkl. 30mm Scheibe.

Bei Gußasphalt Dübellänge 120 mm

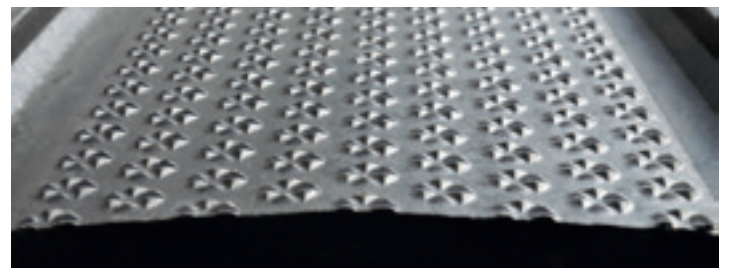



profiDRAIN - Die Puzzle Matte mit Trocknungsrippen

Stabile Puzzle Verzahnung. Zur Anwendung im rauen Schiebereinsatz

Artikel-Nr.	Bezeichnung
KR-PDRAIN	PROFIKURA 3D Puzzle Matte 125 cm x 96-196 cm in 2 cm Schritten (>196 cm auf Anfrage) inkl. Befestigungsmaterial

Befahrbarkeit

profiDRAIN ist befahrbar mit üblichem Gerät, wie z.B. Hoflader oder Traktor, mit zugelassener Luftbereifung bei vorgeschriebenem Luftdruck bis max. 4 bar. (Beachten: mit notwendiger Umsicht fahren und in großen Radien lenken!)

Schieberentmistung

Die Räumlippe muss auf die Rinnen im Gummibelag abgestimmt sein.

Zur Abstimmung der exakten Kontur unterstützen wir Sie gerne mit unserer langjährigen Erfahrung. Darüber hinaus gelten die KRAIBURG Schiebervorgaben.

Die von uns vertriebenen SUEVIA Schieber sind bereits mit dieser Funktion ausgestattet bzw. können leicht nachgerüstet werden. Bei Umbauten anderer Hersteller ist es erforderlich, die Schieberanlage in Abstimmung mit dem Schieberhersteller gemäß den KRAIBURG Schiebervorgaben anzupassen.

Empfohlene Schieberfrequenz für optimale Emissionsreduktion: mind. alle 2 Stunden. Den Schieber mindestens jährlich kontrollieren. Scharfe Kanten müssen abgerundet werden.





PROFIKURA 3D

- die Gummimatte für trockenere Laufgänge
- tiergerechte Weichheit, optimierter Grip, trockene Klauen + emissionsmindernd

3 % integriertes Gefälle zur Laufgangmitte

- leitet Flüssigkeiten schnell und zuverlässig ab
- sorgt für trockene Klauen und unterstützt damit die Klauengesundheit
- reduziert die Ammoniak-Freisetzung durch rasche Ableitung von Urin*

optiGrip-Oberfläche mit Schleifmittel Korund

- sorgt für hohe Rutsicherheit, auch bei antrocknenden Schmierschichten
- unterstützt die korrekte Klauenform durch optimierten Klauenabrieb
- einfachere Reinigung im Vergleich zu stark profilierten Oberflächen / Rillen
- die Unterseite mit Luftkammern sorgt für gleichmäßige Weichheit und tiergerechten Laufkomfort
- Nachhaltig lage- und formstabil
- einfache Montage: handliche Puzzlematten mit bewährtem Befestigungssystem
- das Puzzle kompensiert natürliche Wärmedehnung
- praktisch fugenlose Flächen
- Ideal zum Nachrüsten, aber auch im Neubau geeignet, da kein aufwendiges Betonieren von Gefälle nötig
- für Laufgangbreiten bis 4 m
- prinzipiell für alle Schiebermodelle geeignet und befahrbar



FLÜSSIGES fließt
BERGAB

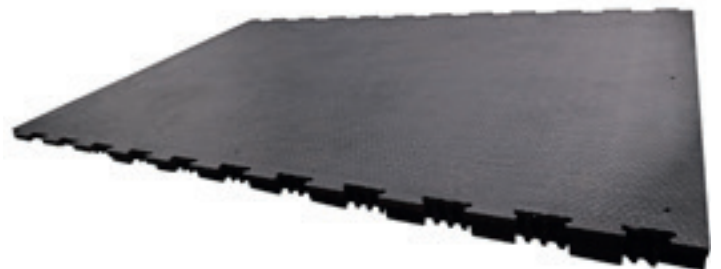

STÄRKE

1,5-7,5 cm



MONTAGE

Befestigung auf Betonboden am mittigen Rand mit Nageldübel Set 10x80 inkl. 30mm Scheibe.

Bei Gußasphalt Dübellänge 120 mm



*Quelle: Zahner et al. 2017



profikURA 3D - Die Puzzle Matte mit Gefälle

Stabile Puzzle Verzahnung. Zur Anwendung im rauen Schieberereinsatz

Artikel-Nr.	Bezeichnung
KR-PK3D-PUZZ	profikURA 3D Puzzle Matte 125 cm x 96-200 cm in 2 cm Schritten inkl. Befestigung

Befahrbarkeit

profikURA 3D ist befahrbar mit üblichem Gerät, wie z.B. Hoflader oder Traktor, mit zugelassener Luftbereifung bei vorgeschriebenem Luftdruck bis max. 4 bar. (Beachten: mit notwendiger Umsicht fahren und in großen Radien lenken!)

Schieberentmistung

Die meisten Schiebermodelle passen sich automatisch dem Gefälle zur Laufgangmitte an oder können in der Neigung angepasst werden – ggf. beim Schieberhersteller zu erfragen.

Grundsätzlich empfehlen wir den Einsatz von Schieberanlagen, die speziell auf Gummiböden abgestimmt sind. Die von uns vertriebenen SUEVIA Schieber sind bereits mit dieser Funktion ausgestattet bzw. können leicht nachgerüstet werden. Bei Umbauten anderer Hersteller ist es erforderlich, die Schieberanlage in Abstimmung mit dem Schieberhersteller gemäß den KRAIBURG Schiebervorgaben anzupassen.





LAUFLÄCHEN MIT SCHIEBER

Schieberentmischung



Die meisten Schiebermodelle passen sich automatisch dem Gefälle zur Laufgangmitte an oder können in der Neigung angepasst werden – ggf. beim Schieberhersteller zu erfragen.

Grundsätzlich empfehlen wir den Einsatz von Schieberanlagen, die speziell auf Gummiböden abgestimmt sind. Die von uns vertriebenen SUEVIA Schieber sind bereits mit dieser Funktion ausgestattet bzw. können leicht nachgerüstet werden. Bei Umbauten anderer Hersteller ist es erforderlich, die Schieberanlage in Abstimmung mit dem Schieberhersteller gemäß den KRAIBURG Schieberangaben anzupassen.

Befahrbarkeit



profikURA 3D ist befahrbar mit üblichem Gerät, wie z.B. Hoflader oder Traktor, mit zugelassener Luftbereifung bei vorgeschriebenem Luftdruck bis max. 4 bar.

(Beachten: mit notwendiger Umsicht fahren und in großen Radien lenken!)*



Trocken im LAUFGANG

STÄRKE

Mattenstärke 19mm
Höhe mit Noppen 24mm



MONTAGE

Befestigung mit Nageldübel-Set 10x80 und gebogener Scheibe 30 mm auf der Lauffläche

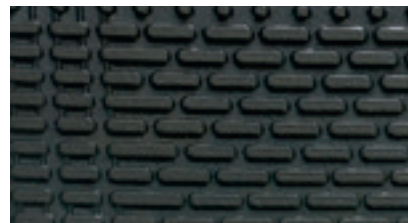

Schmutzsperrn hinten



Unterseite mit Noppen



Schieber

profiKURA P

Die Gummimatte für Laufbereiche mit Schieber. Mit Korund für die Klauenpflege

Artikel-Nr.	Bezeichnung
KR-R.PRKURA-P	profiKURA P Breite 96-500 cm in 2 cm Schritten (ggf. mehrere Matten) Länge 125 cm inkl. Befestigung

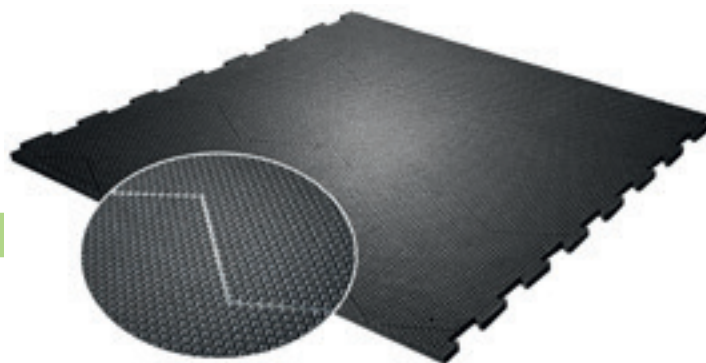

- optiGrip-Oberfläche mit eingearbeitetem Schleifmittel Korund und spezieller Profilierung
- besonders empfehlenswert, wenn z.B. durch antrocknenden Kot leicht eine Schmierschicht entstehen kann.
- sorgt für hohe Rutsicherheit
- unterstützt die korrekte Klauenform durch optimierten Klauenabrieb
- tiergerecht weich & klauenschonend
- geräusch- und stressmindernd
- Schmutzsperrern verringern den Eintritt von Verunreinigungen unter die Matte

- ger Puzzlebereich parallel zu den Räumklappen ist extra verstärkt, sodass der Schieber sicher darüber gleitet
- nachhaltig lage- und formstabil
- einfache und schnelle Montage: handliche Einzelmatten mit bewährter Puzzleverbindung
- Puzzle kompensiert natürliche Wärmedehnung
- praktisch fugenlose Flächen
- im Neubau und zur Sanierung geeignet
- Schieberentmistung und Befahren möglich
- planbefestigte Laufflächen mit Schieber- oder mobiler Entmistung



Schieber

KURA P

Die Gummimatte für Laufbereiche mit Schieber.

Artikel-Nr.	Bezeichnung
KR-R.KURA-POA	KURA P Breite 96-500 cm in 2 cm Schritten (ggf. mehrere Matten) Länge 125 cm inkl. Befestigung

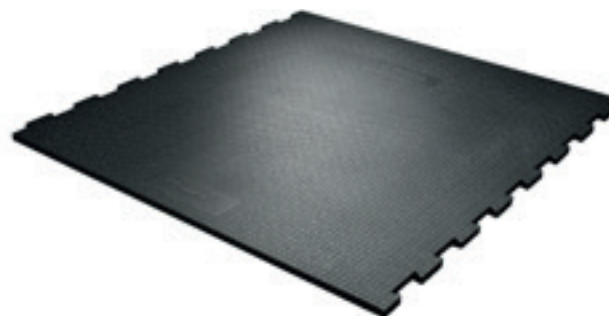

- das bewährte „Allround-Talent“
- tiergerechte Weichheit und geprüfter Grip
- geräusch- und stressmindernd
- Schmutzsperrern verringern den Eintritt von Verunreinigungen unter die Matte
- Der Puzzlebereich parallel zu den Räumklappen ist extra verstärkt, sodass der Schieber sicher darüber gleitet

- nachhaltig lage- und formstabil
- einfache und schnelle Montage: handliche Einzelmatten mit bewährter Puzzleverbindung
- Puzzle kompensiert natürliche Wärmedehnung
- praktisch fugenlose Flächen
- im Neubau und zur Sanierung geeignet
- Schieberentmistung und Befahren möglich



LAUFLÄCHEN OHNE SCHIEBER

Ideal für

- Melkstand
- Vorwartehof
- Treibgang
- Übergänge
- und vieles mehr

Vorteile von Gummimatten im Melkbereich

- geräusch- und streßmindernd
- schnelleres Melken durch verbesserten Durchtrieb und entspannte Kühe
- Montage zwischen den Melkzeiten möglich



Trockenim LAUFGANG

profikURA empfohlene Auslegung



Für den vollen Nutzen am Produkt empfehlen wir die komplette Belegung aller Laufflächen im Stall (ausbalancierter Anteil Schleifmittel in der Oberfläche)

Besonders empfehlenswert, wenn z.B. durch antrocknenden Kot leicht eine Schmierschicht entstehen kann.

Befahrbarkeit

profikURA Flex oder Form ist befahrbar mit üblichem Gerät, wie z.B. Hoflader oder Traktor, mit zugelassener Luftbereifung bei vorgeschriebenem Luftdruck bis max. 4 bar. (Beachten: mit notwendiger Umsicht fahren und in großen Radien lenken!)*





profiKURA Flex KURA Flex

Die Gummimatte für Laufbereiche ohne Schieber, flexible Puzzlematte
Durch die vielfältigen Abmessungen und Kombinationsmöglichkeiten lassen sich verschiedenste Flächen gut auslegen, lediglich an den Flächenbegrenzungen müssen die Matten evtl. zugeschnitten werden.

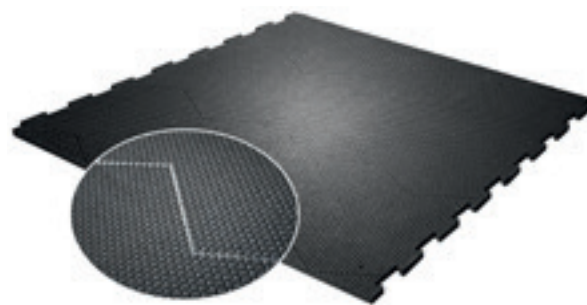

Artikel-Nr.	Bezeichnung
KR-R.profiKURA-FX	profiKURA Flex mit Korund für die Klauenpflege inkl. Befestigung
KR-R.KURA-FX	KURA Flex Puzzle Matte inkl. Befestigung



Abmessungen

Puzzelung	Breite	Länge
2-seitig gepuzzelt	87,5/92/96/100/104,5/109/113/117 /121,5/126/130/134/138,5/143/147 /151/155,5/160/164 cm (Puzzerverbindung an der Breite)	125 cm
3-seitig gepuzzelt	82/99/116/133/150/167 cm (Puzzerverbindung an der Breite und an einer Längsseite)	125 cm
4-seitig gepuzzelt	125 cm	170 cm

MONTAGE

Befestigung mit Nageldübel-Set 10x80 mm mit gebogener Scheibe Ø30 mm
- A2 auf der Lauffläche



profiKURA Form (Maßanfertigung) KURA Form (Maßanfertigung)

Die Gummimatte für Laufbereiche ohne Schieber
Maßgenau projektierte Lösungen für Flächen, die aus einer oder mehreren zusammenhängenden rechteckigen Flächen bestehen.
KRAIBURG fertigt für Sie exakt passende Matten mit übersichtlichem Verlegeplan.
Einfache Montage - praktisch keine Schneidarbeit, kein Verschnitt.
Aus technischen Gründen sind benachbarte Flächen nicht miteinander verpuzzelt.

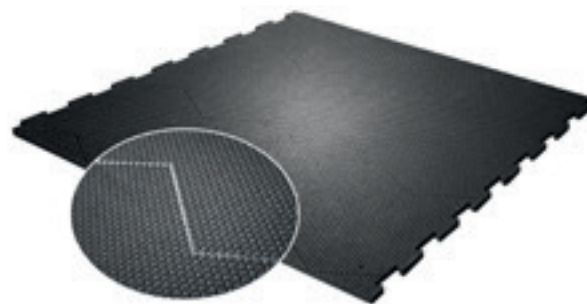

Artikel-Nr.	Bezeichnung
KR-R.profiKURA-FORM	profiKURA Form mit Korund für die Klauenpflege inkl. Befestigung
KR-R.KURA-FOA	KURA Form inkl. Befestigung



MONTAGE

Befestigung mit Nageldübel-Set 10x80 mm mit gebogener Scheibe Ø30 mm
- A2 auf der Lauffläche



UNIVERSALMATTE FÜR LAUFLÄCHEN

KARERA P Gummimatte

- Basis-Produkt: einfache und solide Matte für alle planbefestigten Böden
- erfüllt die Grundanforderungen an eine tiergerechte Laufgangmatte
- stabil und angenehm weich
- verbesserte Trittsicherheit
- Geräusch- und stressmindernd
- Schnelleres Melken durch verbesserten Durchtrieb und entspannte Kühe
- Nachhaltig lage- und formstabil
- Einfache und schnelle Montage: handliche Einzelmatten mit bewährter Puzzerverbindung
- Montage auch zwischen den Melkzeiten möglich
- Puzzle kompensiert natürliche Wärmedehnung
- praktisch fugenlose Flächen
- Durch die vielfältigen Abmessungen und Kombinationsmöglichkeiten lassen sich verschiedenste Flächen gut auslegen
- Im Neubau und zur Sanierung geeignet
- Schieberentmistung und Befahren möglich



KARERA P

Die universelle Gummimatte für Laufbereiche mit und ohne Schieber

Artikel-Nr.	Bezeichnung
KR-R.KARERA	KARERA P Gummimatte inkl. Befestigung

Abmessungen

Puzzelung	Breite	Länge
2-seitig gepuzzelt	95/100/105/110/115/120/125/130 cm (Puzzerverbindung an der Breite)	170 cm
3-seitig gepuzzelt	37,5/47,5/52,5/57,5/62,5/92,5/97,5/102,5/107,5/117,5/122,5/127,5 cm (Puzzerverbindung an der Breite und an einer Längsseite)	170 cm
4-seitig gepuzzelt	125 cm	170 cm



MONTAGE

Befestigung mit Nageldübel-Set 10x80 mm mit gebogener Scheibe Ø30 mm - A2 auf der Lauffläche





ABKALBEBOX / SELEKTIONSBEREICH



VITA

Der Großflächenbelag für Ihre Abkalbebox und den Selektionsbereich

Artikel-Nr.	Bezeichnung
KR-08309332	VITA LongLine (Deckbelag 15 mm) Breite: 262/348/440/525 x Länge 250-600 cm in 10 cm Schritten
KR-02306500	KRAI-PUR (Schaumstoff 25 mm) Breite: 120 cm x 155 cm
KR-08314100	VITA CUP (Schalenmatte 25 mm) Breite: 120 cm x 135 cm
KR-08320600	VITA Top (Abdeckleiste 50 mm) Breite: 5,5 cm x 200 cm inkl. 7 Spax-Schrauben 5x60 mm A2 pro 2,00 m
KR-08320700	VITA Border (Rahmenprofil 60 mm) Breite: 7 cm x 240 cm inkl. 5 Rahmendübel Sets 10x100 pro 2,40 m

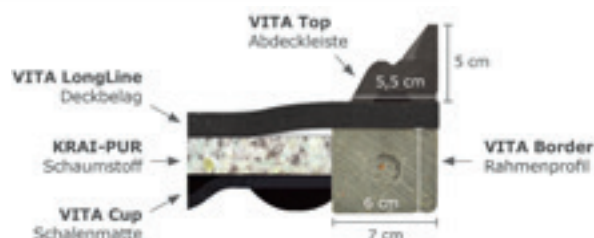

- 3-schichtiger Aufbau (Gummi-Schaumstoff-Gummi)
- ideale und dauerhafte Weichheit für jeden Belastungszustand
- Optimale Hygiene durch fugenlosen Deckbelag
- Abdeckleiste und Rahmenprofil für „sauberen“ Abschluss zur Wand, verringert Schmutzeintritt
- Leicht zu reinigen und desinfizieren
- Erhöhter Liegekomfort und bessere Wärmedämmung
- Verbesserte Trittsicherheit – auch für das Kalb
- Die Einstreu dient nur noch der Bindung anfallender Flüssigkeiten und kann nach jeder Abkalbung ausgetauscht werden



SIESTA

Die Puzzle für Ihre Abkalbebox und den Selektionsbereich

Artikel-Nr.	Bezeichnung
KR-SIESTA	SIESTA Puzzlematte 115 x 170 cm
KR-08151001	Nageldübel Set 10x80 mm inkl. gebogener Scheibe 30mm 8 Stück/Matte benötigt

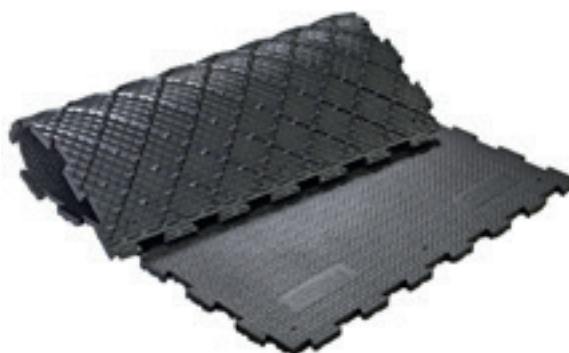

- angenehme Weichheit durch luftpolsterartiges Unterseitenprofil
- formstabil, langlebig und rutschsicher
- leicht zu reinigen und desinfizieren
- sehr einfache und flexible Montage durch 4-seitiges Puzzle





ARBEITSPLATZ MELKGRUBE

ergoMILK

- angenehm fühlbare Weichheit
- elastischer und sicherer Stand
- wärmedämmend
- einfache Montage
- leicht zu reinigen und desinfizieren



ergoMILK

Die universelle Gummimatte für Laufbereiche mit und ohne Schieber

Artikel-Nr.	Bezeichnung
KR-R.ER-GOM17395P	ergoMILK 2-seitig gepuzzelt 95 x 173 cm
KR-R.ER-GOM35095P	ergoMILK 2-seitig gepuzzelt 95 x 350 cm
KR-R.ER-GOM17095P	ergoMILK 4-seitig gepuzzelt 95 x 170 cm

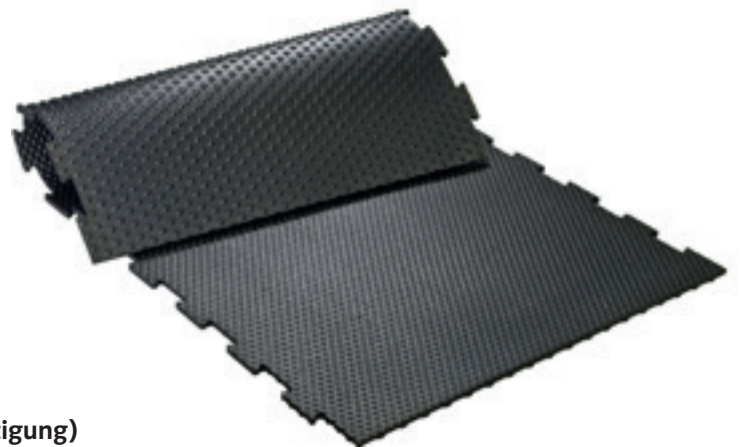

MONTAGE

- schwimmend verlegen (**ohne Dübeln oder weitere Befestigung**)
- Matten auslegen und locker zusammenstecken
- vollflächig verlegen, um Stolperkanten zu vermeiden!
- zu den Begrenzungswänden 2 - 15 cm Abstand halten (als Reinigungsrinne)
- für Anpassungen vor Ort können die Matten einfach mit einem scharfen Messer zugeschnitten werden. (Klinge leicht feucht halten)



STEILE WEGSTRECKEN



Die Matte für Wegstrecken mit Steigungen über 6% (praxiserprobt bis zu 15%)

Artikel-Nr.	Bezeichnung
KR-R.MONTA65	MONTA Gummimatte 65 x 200 cm ohne Befestigungsmaterial
KR-R.MONTA130	MONTA Gummimatte 130 x 200 cm ohne Befestigungsmaterial
KR-08151001	Nageldübel-Set 10x80 mm mit gebogener Scheibe Ø30 mm - A2



MONTAGE

Nageldübel-Set 10x80 mm

- mind. 9 Befestigungen / schmale Matte bzw.
- 10 Befestigungen / breite Matte

- V-förmiges, erhabenes Rippenprofil
- bietet der Klaue Halt
- begünstigt das Abfließen von Flüssigkeiten
- Quadratprägung zwischen den Rippen unterstützt die Griffbarkeit
- begehbar in beide Richtungen anfallender Flüssigkeiten und kann nach jeder Abkalbung ausgetauscht werden



NATURBODEN



Die Matte zur Befestigung von Naturboden, die Matten bieten auch auf matschigem Untergrund einen guten Halt.

Artikel-Nr.	Bezeichnung
KR-LOMAX	LOMAX Gummimatte 110 x 175 cm

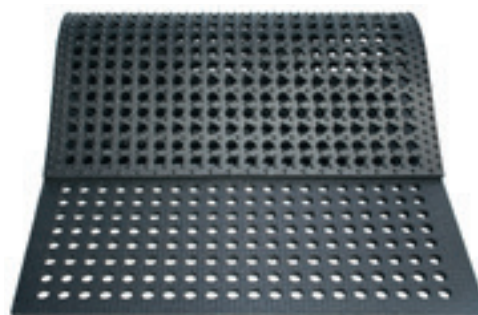

MONTAGE

- Lochgummimatten auslegen und mit stabilen Kabelbindern aneinander fixieren

- speziell für matschige Böden entwickelt
- passt sich dem Untergrund an
- einfache Verlegung ohne Unterbau
- auch als temporäre Lösung geeignet (Matten können leicht ausgebaut und neu verlegt werden)

Spaltenbodenbeläge von KRAIBURG

Mehr Sicherheit und gesunde Klauen

KRAIBURG Spaltenbodenbeläge sind speziell an die natürlichen Bedürfnisse des Rindes angepasst: Sie sind tiergerecht weich, verbessern Klauengesundheit und Trittsicherheit. Die Kühe danken dies mit höherer Aktivität und besserer Leistung. Lahmfreie Kühe sind fruchtbarer und sparen viel Arbeit und Kosten. Tiergerechte Laufflächen zahlen sich aus!



Drastischer Rückgang der Klauenschäden

Weiche Böden lassen die Rinderklauen regenerieren, mechanisch bedingte Erkrankungen gehen deutlich zurück. Gesündere Klauen erleichtern auch die regelmäßige Klauenpflege.

78%
WENIGER KLAUEN-
SCHÄDEN
 nach 12 Monaten auf KURA S
 Im Vergleich zu Betonspaltenboden

Quelle: Benz, 2002

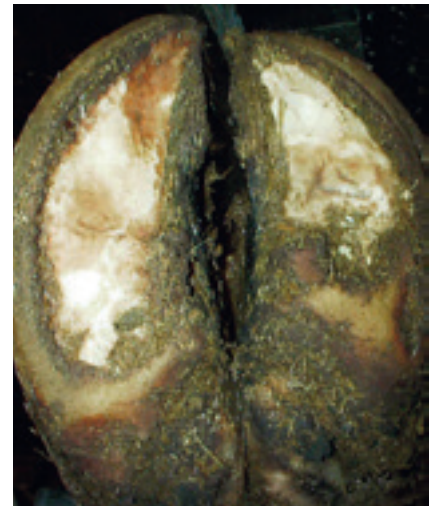

Ideale Ausformung des Tragrandes

Die Kühe bewegen sich schmerz- und angstfrei sowie bedarfsdeckend, ähnlich wie auf der Weide. Sie laufen häufiger und zügiger auf elastischem Boden. Die Laufgeschwindigkeit und die zurückgelegte Wegstrecke entsprechen annähernd denen auf der Weide.

Aufreiten im Stall auf KURA Gummiauflage



MEHR AUFREITEN
als auf Beton

ca. **4,5x**

Quelle: Platz et al., 2007

Zurückgelegte Wegstrecke auf KURA Gummiauflage



Ø4 km
PRO TAG

Quelle: Platz et al., 2007

Kosten für eine Lahmheit

Ø400€
BEHANDLUNGSKOSTEN
 + WENIGER MILCH

Quelle: Dolecheck, Bewley, 2018

Mehr Milch durch verbesserten Laufkomfort



ca. **3,3 %**
MEHR MILCH
 pro Jahr
 im Vergleich zu harter Gummimatte

Quelle: Eelkema et al., 2004

- Klaue sinkt ein
- Mulde gibt Halt
- Kuh fühlt sich sicher



Spaltenbodenbeläge im Überblick

Produkt	Varianten & Anwendung	Stärke	Oberseite	Spezialität
profikURA S	<ul style="list-style-type: none"> Spaltenboden im Laufgang 	24 mm	OptiGrip	
KURA S	<ul style="list-style-type: none"> Spaltenboden im Laufgang Buchtenboden Nur Jungvieh bis 250/350kg* 	24 mm	Grip	
KURA SB	<ul style="list-style-type: none"> Spaltenboden im Laufgang Jungvieh in der Buchtenhaltung Nur Jungvieh bis 250/350kg* 	23-28 mm	gewölbt mit Gefälle	
LOSPA swiss	<ul style="list-style-type: none"> Für jede Spaltengeometrie insbesondere Bullenaufzucht 	20 mm	Grip	
LOSPA SB	<ul style="list-style-type: none"> Für gängige Längs- und Querspalten insbesondere Bullenaufzucht 	21 mm	gewölbt mit Gefälle	

* Für Jungvieh bis 250kg, bzw. 350kg, wenn die Tiere die gesamte Aufzuchtperiode in derselben Bucht gehalten werden

Aufmaß und Produktion – exakt und maßhaltig



Der Spaltenboden wird vermessen.



Mit moderner CAD-Software werden die Matten individuell dimensioniert.



Entsprechend der erstellten CAD-Zeichnung werden die Schlitze mit innovativer Wasserstrahl-Schneidetechnologie passgenau in die Matten geschnitten.



Montage – einfach und sicher



Speziell für Mattentypen für höhere Belastungen: optimierter Gummidübel mit umlaufendem Rand.

- Die Einzelmatten sind sehr einfach zu handhaben
- Die Matten werden mit speziellen Befestigungselementen in den Spalten fixiert
- KRAIBURG Befestigungssystem: patentierter Gummidübel gegen seitliches Verrutschen – bündig mit der Matte
- KRAIBURG Befestigungssystem für Spaltenmatten auf Rinderspaltenboden: patentierter Gummidübel



SPALTENGUMMI FÜR AUFZUCHTBOX

KURA SB Gummimatte

- gewölbte (bombierte) Oberfläche mit ca. 5 % Gefälle zum Schlitz
- begünstigt das Abfließen von Flüssigkeiten und trocknet schneller ab
- Spaltenboden im Laufgang
- reduziert die Ammoniak-Freisetzung
- Tiergerecht weich & klauenschonend
- Geräusch- und stressmindernd
- Besonders lagestabil & haltbar
- großflächige Matten über mehrere Spaltenelemente
- Einfache und schnelle Montage: handliche Einzelmatten mit bewährtem Befestigungssystem
- Im Neubau und zur Sanierung geeignet
- Befahren und Einsatz von Spaltenroboter möglich

Voraussetzungen:

- Schlitzbreite ab 30 mm (auf Sonderwunsch ab 24 mm möglich)
- Auftritte gleich breit

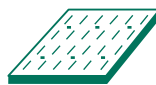

KURA SB Spaltenmatte

Die Matte mit Gefälle zum Schlitz
Reduktion der Schlitzanzahl

Insbesondere zur Montage in Buchten: Mastrinder und Jungvieh in Buchtenhaltung: bis 250 kg (bzw. bis 350 kg, wenn die Tiere die gesamte Mast-/Aufzuchtperiode in derselben Bucht gehalten werden. Bei höheren Tiergewichten LOSPA)

Artikel-Nr.	Bezeichnung
KR-R.KURASB	KURA SB Spaltenbodenmatte - Maßanfertigung inkl. Befestigung



MONTAGE

Patentierter Gummidübel gegen seitliches Verrutschen – bündig mit der Matte ca. 6 Stück/m²





SPALTENGUMMI FÜR AUFZUCHTBOX UND LAUFGANG

KURA S Gummimatte

- tiergerechte Weichheit und geprüfter Grip
- geräusch- und stressmindernd
- besonders lagestabil & haltbar
- großflächige Matten über mehrere Spaltenelemente!
- einfache und schnelle Montage: handliche Einzelmatten mit bewährtem Befestigungssystem
- im Neubau und zur Sanierung geeignet
- Schieberentmischung, Befahren und Einsatz von Spaltenroboter möglich

Voraussetzungen:

- Schlitzbreite ab 30mm (auf Sonderwunsch ab 24 mm möglich)
- Auftritte ab 80mm



KURA S Spaltenmatte

Die Matte für die Haltung von Milchvieh und Jungtieren auf Spaltenboden, insbesondere für den Laufgang

Buchten: Mastrinder und Jungvieh in Buchtenhaltung: bis 250 kg (bzw. bis 350 kg, wenn die Tiere die gesamte Mast-/Aufzuchtperiode in derselben Bucht gehalten werden. Bei höheren Tiergewichten LOSPA)



Artikel-Nr.	Bezeichnung
KR-KURA-S	KURA S Spaltenbodenmatte - Maßanfertigung inkl. Befestigung



MONTAGE

Patentierter Gummidübel gegen seitliches Verrutschen – bündig mit der Matte
ca. 6 Stück/m²





SPALTENGUMMI IM LAUFGANG

profikURA S Gummimatte

- optiGrip-Oberfläche mit eingearbeitetem Schleifmittel Korund und spezieller Profilierung
- sorgt für hohe Rutsicherheit
- unterstützt die korrekte Klauenform durch optimierten Klauenabrieb
- tiergerecht weich & klauenschonend
- geräusch- und stressmindernd
- besonders lagestabil & haltbar
- großflächige Matten über mehrere Spalten-elemente!
- einfache und schnelle Montage: handliche Einzelmatten mit bewährtem Befestigungssystem
- im Neubau und zur Sanierung geeignet
- Schieberentmischung, Befahren und Einsatz von Spaltenroboter möglich

Voraussetzungen:

- für jede Spaltengeometrie



profikURA S Spaltenmatte

Die Matte für Spalten im Laufgang und Jungvieh in Buchtenhaltung

Artikel-Nr.	Bezeichnung
KR-PROFIKURA-S	profikURA-S Maßanfertigung inkl. Befestigung



19 mm 24 mm

MONTAGE

Patentierter Gummidübel gegen seitliches Verrutschen – bündig mit der Matte
ca. 6 Stück/m²



GUMMIMATTEN FÜR DIE ENDMAST

LOSPA SB Gummimatte

- gewölbte (bombierte) Oberfläche mit ca. 5 % Gefälle zum Schlitz begünstigt das Abfließen von Flüssigkeiten und trocknet schneller ab
- reduziert die Ammoniak-Freisetzung
- tiergerecht weich & klauenschonend
- geräusch- und stressmindernd
- besonders lagestabil & haltbar
- großflächige Matten über mehrere Spaltenelemente!
- einfache und schnelle Montage: handliche Einzelmatten mit bewährtem Befestigungssystem
- im Neubau und zur Sanierung geeignet
- befahren und Einsatz von Spaltenrobotern möglich

Voraussetzungen:

- Schlitzbreite ab 30mm (auf Sonderwunsch ab 24 mm möglich)
- Auftritte gleich breit

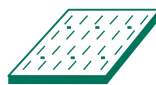

LOSPA SB Spaltenmatte

Die Matte für die Mast. Mit Gefälle zum Schlitz. Einfache Sanierungslösung Erfüllt schnell die und unkompliziert die gesetzlichen Vorgaben



Artikel-Nr.	Bezeichnung
KR-R.LOSPA-SB	LOSPA SB Spaltenbodenmatte - Maßanfertigung inkl. Befestigung

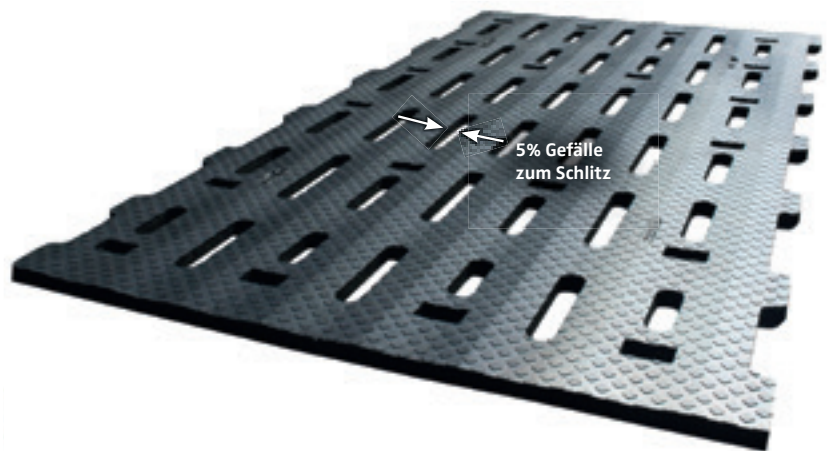

Schwellung an Gelenken

auf KURA Gummiauflage

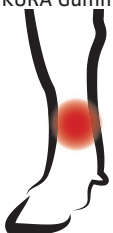

ca.
50%

WENIGER BEFUNDE
als auf Betonspaltenboden

Quelle: Graunke et al., 2011

23 mm

MONTAGE

Patentierter Gummidübel gegen seitliches Verrutschen – bündig mit der Matte
ca. 9 Stück/m²





GUMMIMATTEN FÜR DIE ENDMAST

LOSPA swiss Gummimatte

- verstärkte Oberfläche für hohe Beanspruchung
- verbesserte Trittsicherheit
- erhöhter Liegekomfort und bessere Wärmedämmung
- weniger Verletzungen und Tierverluste
- geräusch- und stressmindernd
- fördert die Gewichtszunahme bzw. reduziert die Mastdauer
- besonders lagestabil & haltbar
- großflächige Matten über mehrere Elemente
- einfache und schnelle Montage: handliche Einzelmatten mit bewährtem Befestigungssystem
- leicht zu reinigen und desinfizieren
- im Neubau und zur Sanierung geeignet

Voraussetzungen:

- für jede Spaltengeometrie
- Schlitzbreite 30 mm
- Auftrittsweite bis 140 mm Bei breiteren Auftritten empfehlen wir LOSPA SB

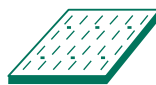

LOSPA swiss Spaltenmatte
Die Matte für die Bullenmast



Artikel-Nr.

Bezeichnung

KR-R.LOSPA-SWISS

LOSPA swiss - Maßanfertigung
inkl. Befestigung



23 mm 28 mm

MONTAGE

Patentierter Gummidübel gegen seitliches Verrutschen – bündig mit der Matte
ca. 9 Stück/m²

Quelle: Graunke et al., 2011

Mastdauer auf Gummiunterlage

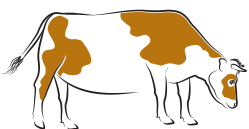

31 Tage
KÜRZER ALS
AUF BETON





TRÄNKETECHNIK

Milchvieh

Kälber

Bullen

Schafe

Ziegen

Pferde

Schweine

Ferkel

Hunde

Anschluss 1/2"

Anschluss 3/4"

Beckenschale aus Guß

Beckenschale aus Kunststoff

Beckenschale aus Edelstahl

max. Wassermenge bei 5-6 bar Druck

elektr. Anschlusswert Zusatzheizung

Anschluss an Ringleitung möglich

maximal frostbeständig bis

Nur Regeldruck 1-6 bar möglich

Nur Niederdruck bis 1 bar z.B. für IBC Container

Regel- und Niederdruck möglich



Tränkebecken für Rinder - Informationen

	Tiergewicht in kg	Tägliche Milchleistung in kg	Wasseraufnahme in Liter je Tier/Tag Umgebungstemperatur 5°C	Wasseraufnahme in Liter je Tier/Tag Umgebungstemperatur 5°C	Montagehöhen Tränken in cm
Kalb	90 180	–	8 14	13 23	40 - 60
Rind	350	–	25	40	60 - 70
Trockensteher	630	–	40	60	60 - 90
Milchkuh	–	27 45	85 125	105 180	70 - 100

Modell 370 - Tränkebecken mit Rohrventil

- Leichtgängiges Rohrventil auch bei Hochdruck bis 6 bar
- Ventilbetätigung von allen Seiten möglich
- Mit Lockwasser-Mulde hinter dem Rohrventil als Lernhilfe für Jungtiere
- Ruhiger Wasserzulauf durch das Rohrventil, Anschluss 1/2" AG von oben
- Wassermenge stufenlos einstellbar über eine Regulierschraube
- Durch die speziell konstruierte Rückwand ist die Montage an Standsäulen, Wänden oder sogar in 90°-Ecken möglich.

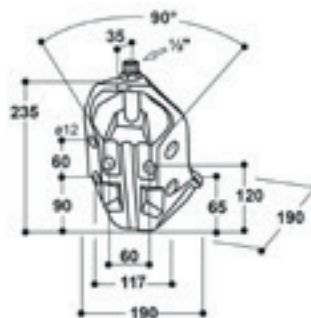

Artikelnummer	Bezeichnung
SV-100.0370	Tränkebecken Mod. 370-MS1/2"
SV-100.0379	Tränkebecken Mod. 370-VA1/2"

Modell 375 - Tränkebecken mit Rohrventil

- Leichtgängiges Rohrventil auch bei Hochdruck bis 6 bar
- Ventilbetätigung von allen Seiten möglich
- Mit Lockwasser-Mulde hinter dem Rohrventil als Lernhilfe für Jungtiere
- Ruhiger Wasserzulauf durch das Rohrventil, Anschluss 3/4" IG von oben und unten; ideal zum Einbau in Ringleitungen in Verbindung mit SUEVIA Heizgerät!
- Wassermenge stufenlos einstellbar über eine Regulierschraube
- Durch die speziell konstruierte Rückwand ist die Montage an Standsäulen, Wänden oder sogar in 90°-Ecken möglich.

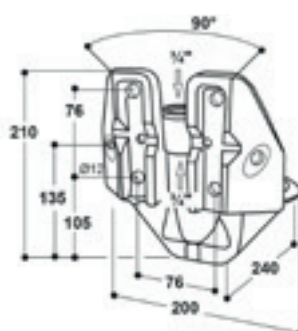

Artikelnummer	Bezeichnung
SV-100.3753	Tränkebecken Mod. 375-MS3/4"
SV-100.3759	Tränkebecken Mod. 375-VA3/4"

Modell 10P - Tränkebecken mit Rohrventil

- Schale aus hochwertigem Kunststoff AQUATHAN
- Besonders elastisch, sehr hohe Schlagfestigkeit, keine scharfen Kanten, keine Verletzungsgefahr
- Leichtgängiges Messing-Rohrventil mit Anschluss 1/2" AG von oben
- Ruhiger Wasserzulauf durch das Rohrventil, mit Lockwasser-Mulde
- Wassermengenregulierung durch Vergrößern der Düsenbohrung

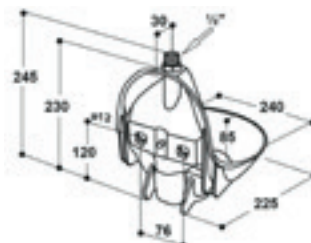

Artikelnummer	Bezeichnung
SV-100.0010	Tränkebecken Mod. 10P 1/2"

Modell 12P - Tränkebecken mit Rohrventil

- Schale aus hochwertigem AQUATHAN, besonders elastisch, sehr hohe Schlagfestigkeit
- Keine scharfen Kanten, keine Verletzungsgefahr
- Leichtgängiges Rohrventil in Messing (3/4") oder Edelstahl (3/4") Anschluss IG von oben und unten
- Wassermenge stufenlos einstellbar über eine Regulierschraube
- Ruhiger Wasserzulauf durch das Rohrventil

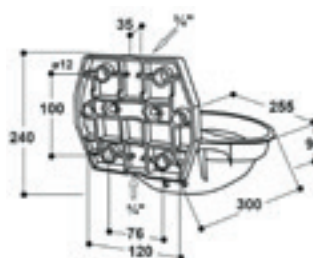

Artikelnummer	Bezeichnung
SV-100.0123	Tränkebecken Mod. 12P-MS3/4" grün
SV-100.0129	Tränkebecken Mod. 12P-VA3/4" grün
SV-100.0128	Tränkebecken Mod. 12P-VA3/4" schwarz
SV-100.0122	Tränkebecken Mod. 12P-MS3/4" pink
SV-102.1127	Anschlussrohr VA 3/4" 19cm AG-AG

Modell 8 Tränkebecken mit Zunge

- Große Tränkschale aus Gusseisen, innen emailliert
- Sehr hoher Wasserzulauf: stufenlos einstellbar bis zu 35 l/min bei 5 bar Wasserdruck
- einfache Wassermengenregulierung von außen
- Abstellbar durch Sperrbügel hinter der Zunge
- Anschluss um 360° drehbar: Allseiten-Anschluss ¾" AG
- Durch die robuste Bauweise, das unempfindliche Ventil und den hohen Wasserzulauf bei Niederdruck, ist das Modell 8 auch sehr gut für den Einsatz an Wasserfässern geeignet.

Artikelnummer	Bezeichnung
SV-100.0008	Tränkebecken Mod. 8 ¾"
SV-102.0039	Winkelschraubung ¾" IG x ½" AG mit Dichtung

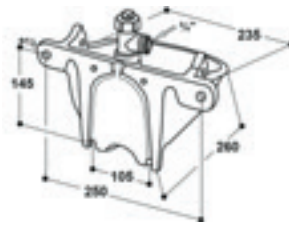

SV-102.0039

Modell 20 Tränkebecken mit Rohrventil

- Schale aus Gusseisen, ganz emailliert
- Leichtgängiges Messing-Rohrventil mit Anschluss ½" AG von oben
- Ruhiger Wasserzulauf durch das Rohrventil
- Wassermengenregulierung durch Vergrößern der Düsenbohrung

Artikel-Nr.	Bezeichnung
SV-100.0020	Tränkebecken Mod. 20-MS½"
SV-100.0209	Tränkebecken Mod. 20-VA½"

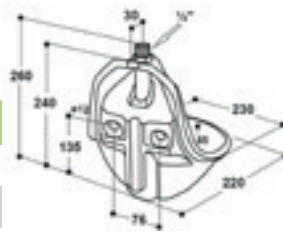

Modell 60 Tränkebecken mit Rohrventil

- Tränkschale aus Gusseisen, ganz emailliert
- Leichtgängiges Messing-Rohrventil
- Anschluss ½" IG von oben und unten
- Regulierung durch Vergrößern der Düsenbohrung
- Ruhiger Wasserzulauf durch das Rohrventil, gute Wasserführung, kein Spritzen
- Mit Vierloch-Befestigung

Artikel-Nr.	Bezeichnung
SV-100.0060	Tränkebecken Mod. 60-MS½"
SV-100.1255	Anschlussrohr VA ½", 19cm AG

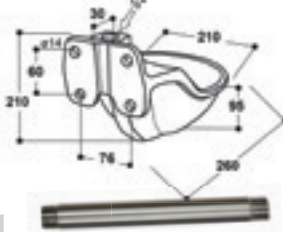

Modell 115 Tränkebecken mit Zungenventil

- Große Tränkschale aus Gusseisen, ganz emailliert
- Hoher Wasserzulauf bis zu 14 l/min
- einfache, werkzeuglose Wassermengenregulierung unter der Zunge. Zur Regulierung wird die Zunge angehoben und durch Drehen an der Regulierschraube der Wassernachlauf eingestellt oder auch ganz abgestellt.
- Anschluss ½" IG von oben und unten

Artikel-Nr.	Bezeichnung
SV-100.0115	Tränkebecken Mod. 115-MS½"
SV-100.1255	Anschlussrohr VA ½", 19cm AG

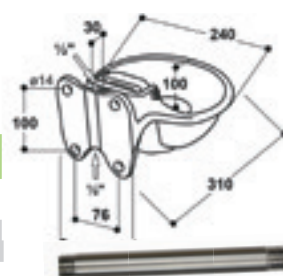

Modell 1200 oder 1200P Tränkebecken mit Rohrventil

- Große, tiefe Schale aus Edelstahl, widerstandsfähig, bruchsticher, bzw. aus UV-beständigem Polyethylen mit Ablauf
- Leichtgängiges Rohrventil in Messing (3/4") oder Edelstahl (3/4") mit Anschluss IG von oben und unten
- Geringe Wasserverluste durch nach innen gezogenen Schalenrand
- Leichtgängiges Rohrventil mit sehr hohem Wasserzulauf von bis zu 20 l/min

Artikelnummer	Bezeichnung
SV-100.1203	Tränkebecken Mod. 1200-MS3/4"
SV-100.1209	Tränkebecken Mod. 1200-VA3/4"
SV-100.1213	Tränkebecken Mod. 1200P-MS3/4" mit Ablauf
SV-102.1127	Anschlussrohr VA 3/4", 19cm, AG-AG

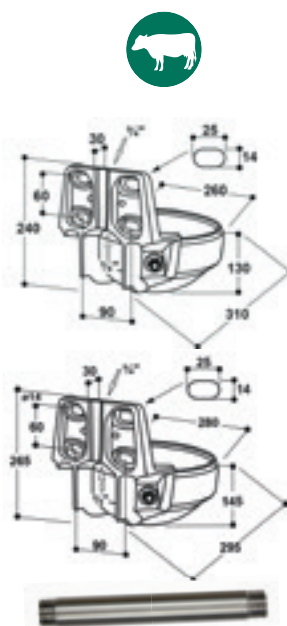

Modell 1100 Tränkebecken mit Rohrventil

- Große, tiefe Schale aus Edelstahl, widerstandsfähig, bruchsticher
- Geringe Wasserverluste durch nach innen gezogenen Schalenrand
- Leichtgängiges Rohrventil mit hohem Wasserzulauf von bis zu 20 l/min
- Anschluss 1/2" AG von oben
- Durch die speziell konstruierte Rückwand aus emailliertem Gusseisen ist die Montage an Standsäulen, Wänden oder sogar in 90°-Ecken möglich.

Artikelnummer	Bezeichnung
SV-100.1100	Tränkebecken Mod. 1100 1/2"

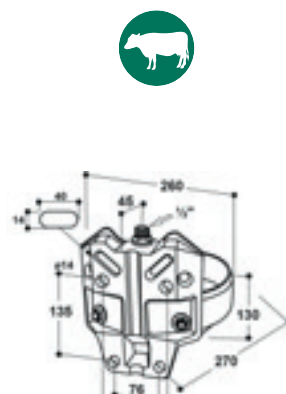

Modell 16 oder 18P Tränkebecken mit Rohrventil

- Mit großer Tränkschale aus hochwertigem UV-beständigem Polyethylen, integrierter verzinkter Schutzbügel
- Anti-Schleckrand = nach innen gezogener Rand vermindert Wasserverluste
- Mit Ablaufstopfen zur einfachen Reinigung
- Leichtgängiges Rohrventil in Messing (3/4") oder Edelstahl (3/4") mit Anschluss IG von oben und unten
- Wassermenge stufenlos einstellbar von außen über eine Regulierschraube

Artikelnummer	Bezeichnung
SV-100.0183	Tränkebecken Mod. 18P-MS3/4"
SV-100.0189	Tränkebecken Mod. 18P-VA3/4"
SV-100.0163	Tränkebecken Mod. 16P-MS3/4"
SV-100.0169	Tränkebecken Mod. 16P-VA3/4"
SV-102.1127	Anschlussrohr VA 3/4", 19cm, AG-AG

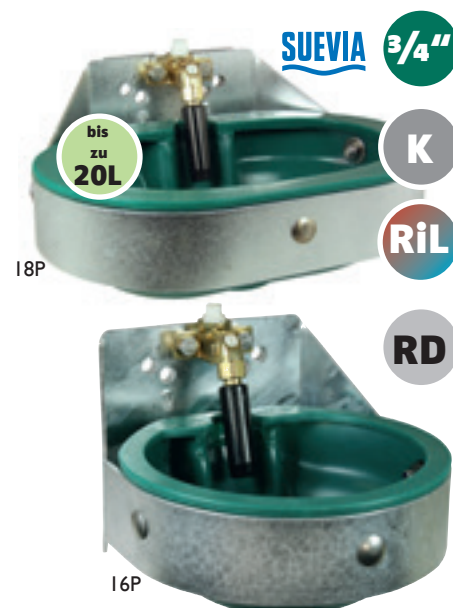
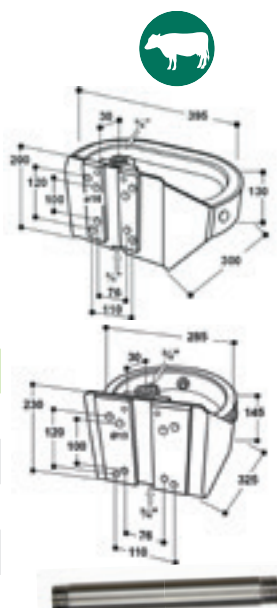

Modell 1120/1220 Tränkebecken mit Rohrventil komplett aus Edelstahl

- Große, tiefe Schale aus Edelstahl, widerstandsfähig, bruchsicher
- Sehr stabil: Rückwand aus Edelstahl, verschweißt mit der Schale
- Leichtgängiges Rohrventil in Edelstahl
- Wassermenge stufenloseinstellbar über eine Regulierschraube
- Geringe Wasserverluste durch nach innen gezogenen Schalenrand

- Mod. 1120:
- Anschluss 1/2" AG von oben

- Mod. 1220:
- Anschluss 3/4" IG von oben und unten

Artikelnummer	Bezeichnung
SV-100.1129	Tränkebecken Mod. 1120 1/2"
SV-100.1229	Tränkebecken Mod. 1220 3/4"
SV-132.1256	Anschlussrohr VA 3/4", 22 cm, gerade, AG, AG

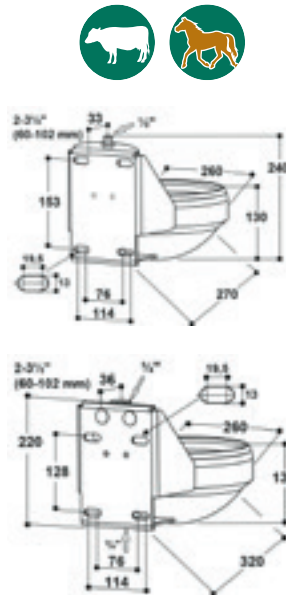

Modell 19R Tränkebecken mit Rohrventil

- Tränkebecken mit dem bewährten Doppel-Rohrventil
- Flache, große Schale aus Gusseisen, ganz emailliert leicht zu reinigen
- Ideal für den Einbau in eine Buchtentrennwand
- 6-Loch-Befestigung
- Sehr hoher Wasserzulauf von bis zu 20 l/min, stufenlos von außen über eine Regulierschraube einstellbar
- Doppel-Rohrventil aus Messing mit Anschluss 3/4" IG von oben und unten

Artikelnummer	Bezeichnung
SV-100.0198	Tränkebecken Mod. 19R-MS3/4"
SV-102.1127	Anschlussrohr VA 3/4", 19cm, AG-AG

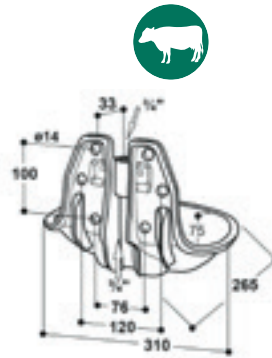

Modell 25R Tränkebecken mit Rohrventil

- Große Tränkschale aus Gusseisen, ganz emailliert
- Leichtgängiges Rohrventil in Messing (3/4") oder Edelstahl (3/4") mit Anschluss IG von oben und unten
- Ruhiger Wasserzulauf durch das Rohrventil bis zu 12 l/min
- Wassermenge stufenlos einstellbar von außen über eine Regulierschraube
- Mit 6-Loch-Befestigung

Artikel-Nr.	Bezeichnung
SV-100.0253	Tränkebecken Mod. 25-MS3/4"
SV-100.0259	Tränkebecken Mod. 25-VA3/4"
SV-100.1127	Anschlussrohr VA 3/4", 19cm AG

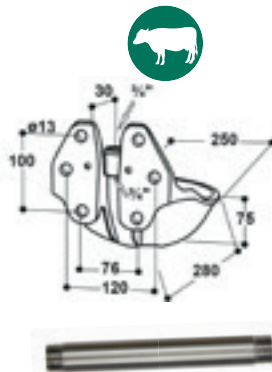

Stahlständer für Mod 25R und 19R

Entwickelt für Bullenställe: der Einsatz eines SUEVIA Stahlständers dient als Schutz für das Tränkebecken. Die Kraft von aufspringenden Bullen (oder Kühen) wird auf den Stahlständer abgeleitet. Somit wird dem Risiko eines Abbrechens der Tränkebeckenschale vorgebeugt. Alle Leitungen (Strom, Wasser, Heizkabel) sind im Stahlständer geschützt.

- Ganz aus massiv verzinktem Stahl gefertigt
- Passend für das Mod. 25R oder 19R, Tränkenhöhe 40, 60 oder 80 cm
- Inklusive Befestigungsmaterial für das Tränkebecken
- Befestigung sowohl an der Wand als auch an Rohre möglich
- Spezielle Löcher sind für die Installation zwischen Trennwänden und perforierte Löcher für die Installation des Ringleitungs-Anschluss-Sets und des Heizungs-Sets vorgesehen.

ACHTUNG: DAS BECKEN MUSS SEPARAT ERWORBEN WERDEN

Artikelnummer	Bezeichnung
SV-101.0462	Stahlständer für Mod. 25R Höhe 40cm
SV-101.0455	Stahlständer für Mod. 25R Höhe 60cm
SV-101.0456	Stahlständer für Mod. 25R Höhe 80cm
SV-101.0459	Stahlständer für Mod. 19R Höhe 60cm
SV-101.0460	Stahlständer für Mod. 19R Höhe 80cm
SV-100.0253	Tränkebecken Mod. 25-MS $\frac{3}{4}$ "
SV-100.0259	Tränkebecken Mod. 25-VA $\frac{3}{4}$ "
SV-100.0198	Tränkebecken Mod. 19R-MS $\frac{3}{4}$ "

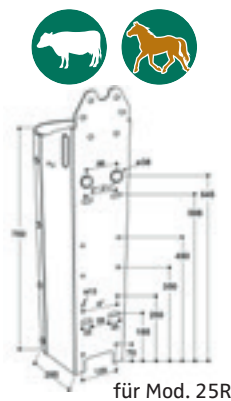

Tränkebecken Mod. 1230-VA $\frac{3}{4}$ " Stahlständer integriert

Entwickelt für Bullenställe: der Einsatz eines SUEVIA Stahlständers dient als Schutz für das Tränkebecken. Die Kraft von aufspringenden Bullen (oder Kühen) wird auf den Stahlständer abgeleitet. Somit wird dem Risiko eines Abbrechens der Tränkebeckenschale vorgebeugt. Alle Leitungen (Strom, Wasser, Heizkabel) sind im Stahlständer geschützt.

- Stahlständer ist aus massiv verzinktem Stahl gefertigt
- Schale und Ventil aus Edelstahl, Tränkenhöhe 60 cm oder 80 cm
- Das Tränkebecken bildet eine Einheit mit integriertem Stahlständer
- Befestigung sowohl an der Wand als auch an Rohre möglich
- Spezielle Löcher sind für die Installation zwischen Trennwänden, und perforierte Löcher für die Installation des Ringleitungs-Anschluss-Sets und des Heizungs-Sets vorgesehen.

ACHTUNG: DAS BECKEN IST ENTHALTEN

Artikelnummer	Bezeichnung
SV-100.1238	Tränkebecken Mod. 1230 VA $\frac{3}{4}$ " Stahlständer integriert 60cm
SV-100.1239	Tränkebecken Mod. 1230 VA $\frac{3}{4}$ ", Stahlständer integriert 80cm
SV-103.3002	Ringleitungs-Anschluss-Set
SV-101.0458	Heizungs-Set für Stahlständer mit Mod. 25R- $\frac{3}{4}$ " oder Mod. 1230-VA $\frac{3}{4}$ ", 24 V, 80 W

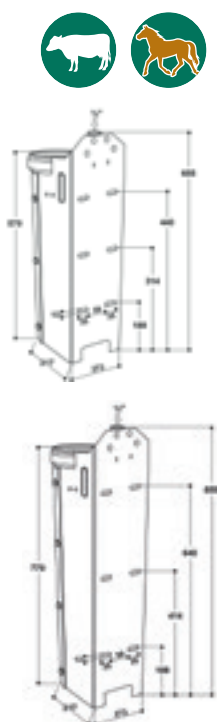

Lister SB 2 Tränkebecken mit Druckzunge

Kunststofftränkebecken für Pferde und Rinder.

Mit Verstärkungswulst am Beckenrand. Garantiert formstabil und verbissicher.

Druckzunge mit Abstellvorrichtung. Kunststoffventil mit hoher Wasserleistung.

Wasseranschluss von oben und unten oder Direktanschluss an waagrecht verlegte Wasserrohre.

Mit zusätzlicher Nut zum Nachrüsten eines Heizkabels.

Für Zirkulationsanlagen geeignet!



- Breite: 220 mm
- Ausladung: 280 mm
- Lochabstand: 100 mm
- Anschluss: R 1/2" Innengewinde von oben und unten
- Wasserleistung: ca. 19,6 l/min. bei 5 bar
- Beckenvolumen: ca. 1,0 l
- Gewicht: ca. 1 kg



Heizbare Version ab Seite 172

Artikelnummer	Bezeichnung
LI-01-1096210	SB2 Kunststofftränke mit Druckzunge
LI-01-1096211	SB2 als Niederdruck bis 1 bar

Lister SB 22 Tränkebecken mit Pendelventil

Kunststofftränkebecken für Pferde und Rinder.

Mit 1/2" Innengewinde zum Anschluss von oben und unten.

Extra große Tränkeschale aus verbissicherem, robustem Kunststoff.

Leichtgängiges Pendelventil mit Wasserregulierschraube komplett aus Messing.

Vereinfachte Reinigung durch herausnehmbaren Kunststoffstopfen in der Mitte der Tränkeschale.

Mit zusätzlicher Nut zum Nachrüsten eines Heizkabels.

Für Zirkulationsanlagen geeignet!



- Breite: 257 mm
- Ausladung: 305 mm
- Lochabstand: 136 x 100 mm
- Anschluss: R 1/2" Innengewinde von oben und unten
- Wasserleistung: ca. 11 l/min. bei 5 bar
- Beckenvolumen: ca. 2,0 l
- Gewicht: ca. 2 kg



Heizbare Version ab Seite 172

Artikelnummer	Bezeichnung
LI-01-1096705	SB 22 Kunststofftränke mit Pendelventil

Lister SB 23 Tränkebecken mit Pendelventil

Kunststofftränkebecken für Pferde und Rinder.

Mit 3/4" Innengewinde zum Anschluss von oben und unten.

Extra große Tränkeschale aus verbissicherem, robustem Kunststoff.

Leichtgängiges Pendelventil mit Wasserregulierschraube komplett aus Messing.

Vereinfachte Reinigung durch herausnehmbaren Kunststoffstopfen in der Mitte der Tränkeschale.

Mit zusätzlicher Nut zum Nachrüsten eines Heizkabels.

Für Zirkulationsanlagen geeignet!



- Breite: 257 mm
- Ausladung: 305 mm
- Lochabstand: 136 x 100 mm
- Anschluss: 3/4" Innengewinde von oben und unten
- Wasserleistung: ca. 11 l/min. bei 5 bar
- Beckenvolumen: ca. 2,0 l
- Gewicht: ca. 2 kg



Heizbare Version ab Seite 172

Artikelnummer	Bezeichnung
LI-01-1096800	SB 23 Kunststofftränke mit Pendelventil

Lister SB 112 NT Tränkebecken mit Schwimmerventil

Kunststofftränkebecken für Pferde, Rinder und Schafe. Mit 1/2" Außengewinde zum Anschluss von oben. Schwimmerventil geeignet für Brauch- und Brunnenwasser. Tiergerechte Tränke ohne Druckzunge, sehr robust und verbissicher. Anpassung des Ventils an den örtlichen Wasserdruck über zwei zusätzliche Ventildüsen (im Lieferumfang enthalten). Auch für Niederdruck geeignet. Mit zusätzlicher Nut zum Nachrüsten eines Heizkabels.



- Breite: 240 mm
- Ausladung: 340 mm
- Lochabstand: 100/180 mm
- Anschluss: R 1/2" Außengewinde von oben
- Wasserleistung: ca. 6,2 l/min. bei 1-3 bar
- Beckenvolumen: ca. 2,3 l
- Gewicht: ca. 1,7 kg



Heizbare Version ab Seite 172

Artikelnummer	Bezeichnung
LI-00-0075050	SB 112 NT Kunststofftränke mit Schwimmerventil

Lister SB 113 NT Tränkebecken mit Schwimmerventil

Kunststofftränkebecken für Pferde, Rinder und Schafe. Mit 3/4" Außengewinde zum Anschluss von oben. Schwimmerventil geeignet für Brauch- und Brunnenwasser. Tiergerechte Tränke ohne Druckzunge, sehr robust und verbissicher. Anpassung des Ventils an den örtlichen Wasserdruck über zwei zusätzliche Ventildüsen (im Lieferumfang enthalten). Auch für Niederdruck geeignet. Mit zusätzlicher Nut zum Nachrüsten eines Heizkabels.



- Breite: 240 mm
- Ausladung: 340 mm
- Lochabstand: 100/180 mm
- Anschluss: R 3/4" Außengewinde von oben
- Wasserleistung: ca. 7,2 l/min. bei 1-3 bar
- Beckenvolumen: ca. 2,3 l
- Gewicht: ca. 1,7 kg



Heizbare Version ab Seite 172

Artikelnummer	Bezeichnung
LI-01-1096705	SB 22 Kunststofftränke mit Pendelventil

BACTO® PROTECT

Kunststofftränkebecken mit durchgängiger hygieneverbessernder Wirkung der Tränkeschale.

Artikelnummer	Bezeichnung
LI-01-1097100	SB 2 Bacto® PROTECT Kunststofftränke mit Druckzunge
LI-01-1097200	SB 22 Bacto® PROTECT Kunststofftränke mit Pendelventil
LI-01-1097500	SB 23 Bacto® PROTECT Kunststofftränke mit Pendelventil
LI-01-1097300	SB 112 Bacto® PROTECT Kunststofftränke mit Schwimmerventil
LI-01-1097600	SB 113 Bacto® PROTECT Kunststofftränke mit Schwimmerventil

Die  Bacto® Protect Serie



Modell 130P-H-Schwimmerbecken mit Heizung

- Durch ein eingebautes Heizelement (24 V, 20 W) bleibt die Tränke bis zu -10 °C frostfrei (im Ventilbereich)
- Das Heizelement ist verdeckt hinter der Edelstahlabdeckung montiert und mit einem 3 Meter langen Anschlusskabel versehen
- Integriertes Thermostat (bei 5°C ein- und bei 12°C ausschaltend)
- Große Tränkschale aus robustem Kunststoff
- Schwimmerventil mit schnellem Wasserzulauf, konstanter Wasserstand – einfache Einstellung!
- Messinganschluss 1/2" AG, rechts oder links

Artikelnummer Bezeichnung

SV-100.1305 Tränkebecken Mod. 130P-H mit Ventil Heizung 1/2"

SV-102.0352 Winkelverschraubung, 1/2"IG x 1/2"IG mit Dichtung

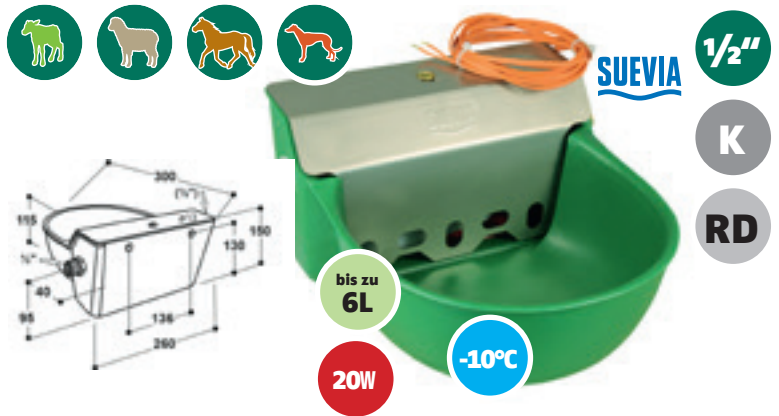

Modell 12P-HK - mit beheizter Schale

- Die Beheizung der Schale, des Ventils sowie der Zuleitung erfolgt über eine 3 m Frostschutz-Heizleitung 24 V, 30 W, die im Lieferumfang enthalten ist. Mit einer isolierenden Spezial-Gummiaufnahme ist die Frostschutz-Heizleitung in Wicklungen unterhalb der Schale angebracht. Für eine gleichmäßige Wärmeverteilung sorgt eine an der Unterseite der Tränkschale aufgeklebte Alufolie.
- Der Frostschutz für das Ventil wird durch 3 engliegende Windungen oberhalb des Ventils sichergestellt. Mit der verbleibenden Restlänge der Frostschutz-Heizleitung von ca. 2 m wird die Sticheitung frostfrei gehalten.
- Schale aus hochwertigem Kunststoff AQUATHAN, besonders elastisch, sehr hohe Schlagfestigkeit, keine scharfen Kanten, keine Verletzungsgefahr
- Leichtgängiges Rohrventil in Messing Anschluss 3/4" IG von oben und unten. Wassermenge stufenlos von außen über eine Regulierschraube einstellbar. Ruhiger Wasserzulauf durch das Rohrventil

Artikelnummer Bezeichnung

SV-100.0124 Tränkebecken Mod. 12P-MS3/4"



Modell 46 - Tränkebecken mit 3/4" Rohrventil

- Heizbares Tränkebecken mit leichtgängigem Rohrventil für Wand- und Rohrbefestigung (2-3")
- Frostsicher bis zu -15°C. Das Restwasser in der Schale kann nicht gefrieren.
- Tränkschale aus Gusseisen, ganz emailliert
- Eine Tränke ausreichend für 15 – 20 Tiere
- Das Heizelement ist für die Tiere unzugänglich und trotzdem mit wenigen Handgriffen erreichbar, zwischen der Tränkschale und der Unterschale angebracht.
- Leichtgängiges Rohrventil in Messing (3/4") oder Edelstahl (3/4") Anschluss IG von oben und AG von unten, Wassermenge stufenlos einstellbar von außen über eine Regulierschraube

Artikelnummer Bezeichnung

SV-100.1463 Tränkebecken Mod. 46-MS3/4" 24V 80W

SV-100.1469 Tränkebecken Mod. 46-VA3/4" 24V 80W

SV-101.1405 Ventil Heizung 24V, 5W, mit Thermostat, Kabel 3m



Modell 41A/41A SIBIRIA Tränkebecken

- Heizbares Tränkebecken aus Gusseisen, innen weiß emailliert
- Frostsicher bis zu -25 °C (SIBIRIA bis zu -35 °C)
- Eine Tränke ausreichend für 15 – 20 Tiere, mit leichtgängiger Druckzunge
- Rückschlagfreies Ventil mit einem großen Wasserzulauf von bis zu 15 l/min
- Einfaches Anpassen der Wassermenge an den vorhandenen Wasserdruck durch Auswechseln der mitgelieferten 4 Düsen, bis max. 6 bar Wasserdruck einsetzbar
- Das Ventil schließt langsam gegen den Wasserdruck, wodurch Schläge in der Wasserleitung vermieden werden
- Zuverlässige Funktion auch bei eisenhaltigem bzw. aggressivem Wasser
- Je nach Ausführung ist das Heizelement 80 W integriert. Für erhöhten Frostschutz bis zu -35°C mit 180 W Heizspirale lieferbar (Best.-Nr. SV-100.1041).
- Eine Frostschutz-Heizleitung 24 V an der Stickleitung wird dann empfohlen (2 m oder 3 m) Die Montage erfolgt auf ein SUEVIA Thermo-Rohr oder ein Betonrohr mit 30 cm Innendurchmesser.

Artikelnummer	Bezeichnung
SV-100.0041	Tränkebecken Mod. 41A, 24V, 80W 1/2"
SV-100.1041	Tränkebecken Mod. 41A-SIBIRIA, 24V, 180W 1/2"

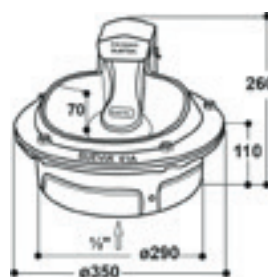
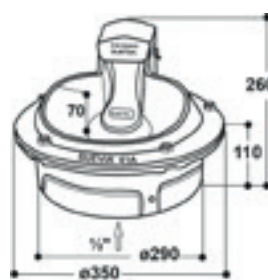

Modell 43A/43A SIBIRIA Tränkebecken

- Schale aus Gusseisen innen weiß emailliert, heizbare Schwimmertränke, frostsicher bis zu -20 °C (SIBIRIA bis zu -30 °C)
- Eine Tränke ausreichend für 15 – 20 Tiere
- Bedingt durch das Schwimmerventil darf der Wasserdruck 5 bar nicht übersteigen
- Einfache Regulierung der Wasserstandshöhe, Wassernachlauf bis zu 5 l/min
- Besonders für Kälber, empfindliche Pferde, Schafe, Ziegen, Damwild sowie Kleintiere mit empfindlicher Schnauze geeignet!
- Je nach Ausführung ist das Heizelement 80 W integriert, für erhöhten Frostschutz bis zu -30 °C mit 180 W Heizspirale lieferbar (Best.-Nr. SV-100.1043). Eine Frostschutz-Heizleitung 24 V an der Stickleitung wird dann empfohlen (2 m oder 3 m, siehe Seite 66).
- Die Montage erfolgt auf ein SUEVIA Thermo-Rohr oder ein Betonrohr mit 30 cm Innendurchmesser.

Artikelnummer	Bezeichnung
SV-100.0043	Tränkebecken Mod. 43A, 24V, 80W 1/2"
SV-131.1043	Tränkebecken Mod. 43A-SIBIRIA, 24V, 180W 1/2"
SV-101.1068	Anti-Schleckrand aus Gusseisen

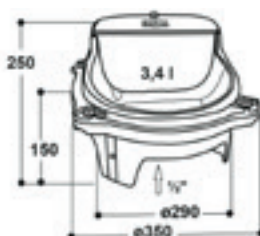
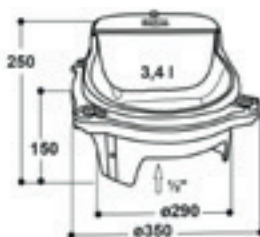

Thermorohr für die Montage der Tränken 41A und 43A

- Thermorohr aus hochwertigem Polyethylen, doppelwandig mit Isolierung
- Einbauhöhe 400 mm für kleinere Tiere wie Schafe, Ziegen, Schweine
- Einbauhöhe 600 mm für z.B. Kälber, Rinder
- Einbauhöhe 800 mm für Rinder, Kühe, Pferde
- Einbauhöhe 1100 mm: 800 mm + 300 mm zum Einbetonieren, für Rinder, Kühe, Pferde
- Für zahnende Jungtiere empfehlen wir ein Betonrohr

Artikelnummer	Bezeichnung
SV-101.0344	Thermorohr, 400 mm
SV-100.0346	Thermorohr, 600 mm
SV-100.0348	Thermorohr, 800 mm
SV-100.0345	Thermorohr, 1100 mm (800+300 mm)

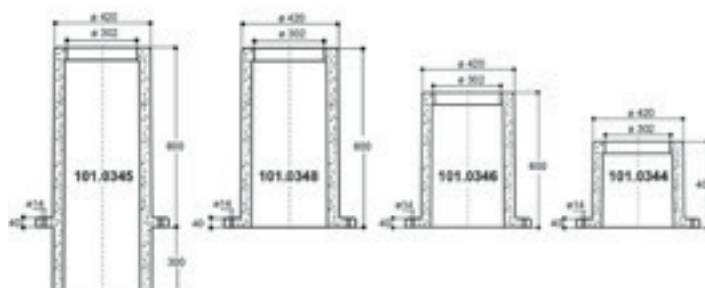
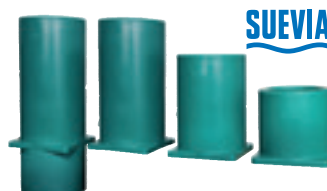

Lister beheizbares Tränkebecken SB 2 mit Druckzunge und Beckenheizung

Technische Daten entnehmen Sie bitte Seite 168



Artikelnummer	Bezeichnung
LI-01-1096200	230V / 33W -20°C
LI-01-1096203	230V / 45W -30°C
LI-01-1096400	24V / 33 W -20°C
LI-01-1096450	24V / 45W -30°C
LI-01-1096201	230V / 33W -20°C Niederdruck bis 1 bar
LI-01-1096401	24V / 33W -20°C Niederdruck bis 1 bar



Lister beheizbares Tränkebecken SB 22 mit Pendelventil und Beckenheizung

Technische Daten entnehmen Sie bitte Seite 168



Artikelnummer	Bezeichnung
LI-01-1096710	230V / 33W -20°C
LI-01-1096711	230V / 45W -35°C
LI-01-1096720	24V / 33 W -20°C
LI-01-1096721	24V / 45W -35°C



Lister beheizbares Tränkebecken SB 2 mit Druckzunge, Rohrbegleitheizung und Beckenheizung

Technische Daten entnehmen Sie bitte Seite 168 inkl. Heizkabelabdeckschutz



Artikelnummer	Bezeichnung
LI-01-1096206	230V / 54W -20°C
LI-01-1096209	230V / 66W -30°C
LI-01-1096406	24V / 54 W -20°C
LI-01-1096452	24V / 66W -30°C
LI-01-1096207	230V / 54W -20°C Niederdruck bis 1 bar
LI-01-1096407	24V / 54W -20°C Niederdruck bis 1 bar



Lister beheizbares Tränkebecken SB 22 mit Pendelventil, Rohrbegleitheizung und Beckenheizung

Technische Daten entnehmen Sie bitte Seite 168 inkl. Heizkabelabdeckschutz



Artikelnummer	Bezeichnung
LI-01-1096716	230V / 54W -20°C
LI-01-1096717	230V / 66W -35°C
LI-01-1096726	24V / 54 W -20°C
LI-01-1096727	24V / 66W -35°C

Lister beheizbares Tränkebecken SB 23 mit Pendelventil und Beckenheizung

Technische Daten entnehmen Sie bitte Seite 168



Artikelnummer	Bezeichnung
LI-01-1096710	230V / 33W -20°C
LI-01-1096811	230V / 45W -35°C
LI-01-1096820	24V / 33 W -20°C
LI-01-1096821	24V / 45W -35°C



Lister beheizbares Tränkebecken SB 112 mit Schwimmerventil und Beckenheizung

Technische Daten entnehmen Sie bitte Seite 169



Artikelnummer	Bezeichnung
LI-00-0075059	230V / 45W -25°C
LI-00-0075069	24V / 45W -25°C



Lister beheizbares Tränkebecken SB 23 mit Pendelventil, Rohrbegleitheizung und Beckenheizung

Technische Daten entnehmen Sie bitte Seite 169 inkl. Heizkabelabdeckschutz



Artikelnummer	Bezeichnung
LI-01-1096816	230V / 54W -20°C
LI-01-1096817	230V / 66W -35°C
LI-01-1096826	24V / 54 W -20°C
LI-01-1096827	24V / 66W -35°C

Lister beheizbares Tränkebecken SB 112 mit Schwimmerventil, Rohrbegleitheizung und Beckenheizung

Technische Daten entnehmen Sie bitte Seite 169 inkl. Heizkabelabdeckschutz



Artikelnummer	Bezeichnung
LI-00-0075054	230V / 66W -25°C
LI-00-0075064	24V / 66W -25°C

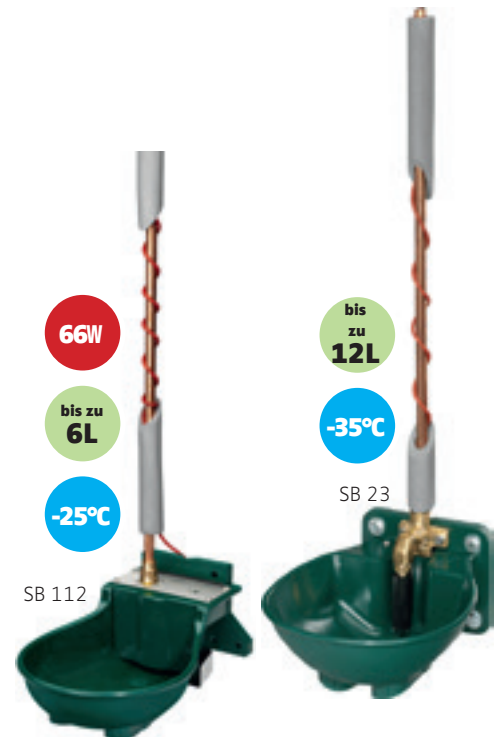

Modell 500 - Ventil-Trogtränke

- Ideal für alle Laufställe – besonders platzsparend, selbstreinigend!
- Ganz aus rostfreiem Edelstahl gefertigt
- Ruhiges und zügiges Tränken der Tiere durch hohen Wasserzufluss von bis zu 30 l/min
- Ventilbetätigung über eine breite leichtgängige Ventilklappe
- Gewichtsbelastetes Ventil für Hoch- und Niederdruck einstellbar
- Anschluss an eine Ringleitung mit Zubehör
- Immer frisches und sauberes Wasser für die Tiere: Futterreste werden durch das zulaufende Wasser und die spezielle Form der Tränkschale aufgespült und von den Tieren selbst wieder aufgenommen
- Tränke nach oben weitgehend abgedeckt, dadurch kaum Verschmutzung
- Befestigung sowohl an der Wand als auch an Rohren möglich
- Tränke mit einer Tränkstelle für 15 – 20 Tiere
- Anschluss ¾" AG seitlich, rechts oder links durch Versetzen des Ventils möglich
- Anbau einer Zusatzheizung (Best.-Nr. SV-131.0523) und einer Ventil-Heizung (Best.-Nr. SV-131.0527) möglich

Artikelnummer	Bezeichnung
SV-130.0500	Ventil-Trogtränke Mod. 500 ¾"
SV-131.0523	Zusatzheizung Mod. 523 24V, 80W
SV-131.0527	Ventil-Heizung Mod. 527 24V 7W
SV-131.1050	Wandhalterung 90° für Mod. 500, 600
SV-131.1391	Schutzbügel für Mod. 500, 600 verzinkt

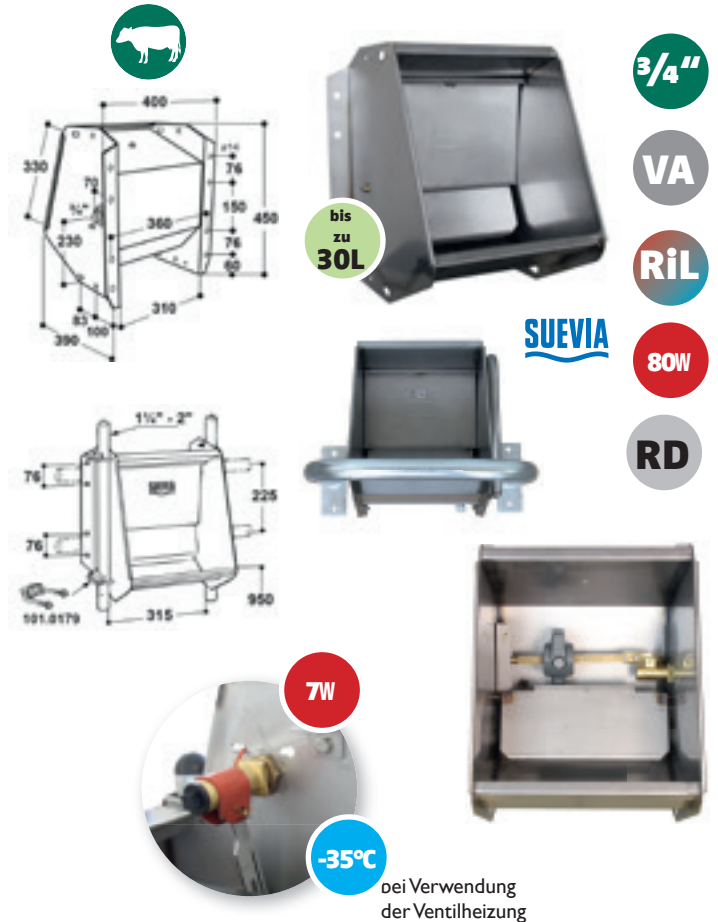

Modell 520 - Ventil-Doppel-Trogtränke

- Ideal für alle Laufställe – besonders platzsparend, selbstreinigend!
- Ganz aus rostfreiem Edelstahl gefertigt
- Ruhiges und zügiges Tränken der Tiere durch hohen Wasserzufluss von bis zu 30 l/min
- Ventilbetätigung über eine breite, leichtgängige Ventilklappe
- Gewichtsbelastetes Ventil für Hoch- und Niederdruck einstellbar
- Anschluss an eine Ringleitung mit Zubehör
- Immer frisches und sauberes Wasser für die Tiere: Futterreste werden durch das zulaufende Wasser und die spezielle Form der Tränkschale aufgespült und von den Tieren selbst wieder aufgenommen
- Tränke nach oben weitgehend abgedeckt, dadurch kaum Verschmutzung
- Befestigung sowohl an der Wand als auch an Rohren möglich. Tränke mit zwei gegenüberliegenden Tränkstellen für 30 – 40 Tiere
- Keine Verdrängungskämpfe wie an Längströgen, dadurch gleichzeitige Wasseraufnahme von zwei Tieren möglich
- Anschluss ¾" AG seitlich
- Mit Halterungen für seitliche Wandbefestigung
- Anbau von 1 bis 2 Zusatzheizungen (Best.-Nr. SV-131.0524). Für erhöhten Frostschutz, einer Ventil-Heizung (Best.-Nr. SV-131.0527) möglich.

Artikelnummer	Bezeichnung
SV-130.0520	Ventil-Doppel-Trogtränke Mod.520 ¾"
SV-131.0524	Zusatzheizung Mod. 524 24V, 80W
SV-131.0527	Ventil-Heizung Mod. 527 24V 7W
SV-101.1393	Schutzbügel für Mod. 520, 620 verzinkt

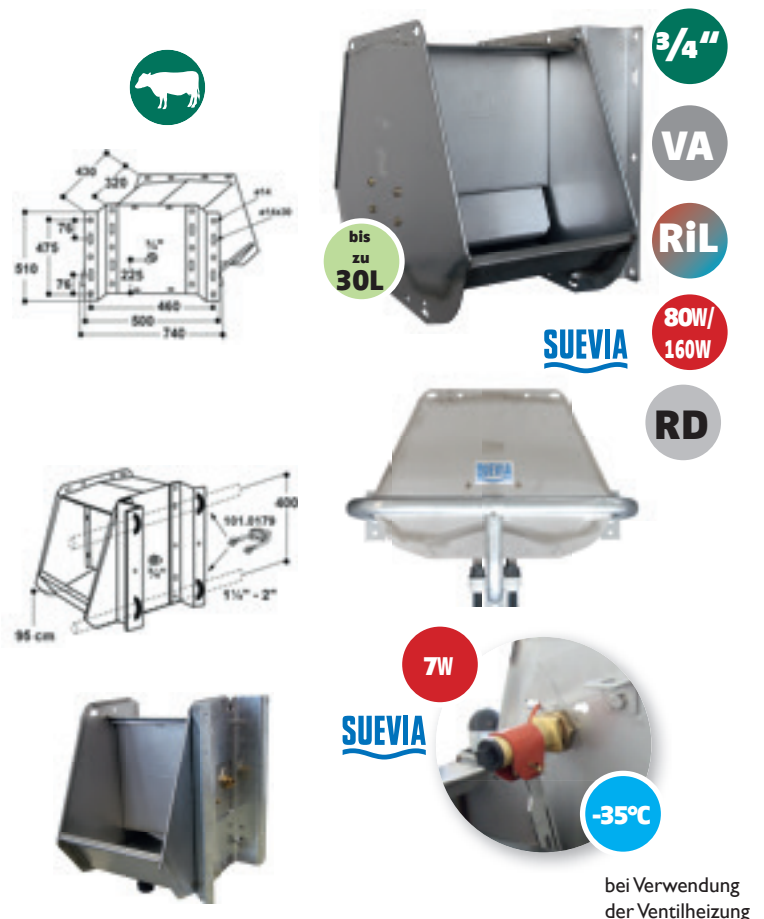

Modell 600 - Schwimmer Trogränke

- Für alle Laufställe geeignet – besonders platzsparend!
- Ganz aus rostfreiem Edelstahl gefertigt
- Ruhiges und züiges Tränken der Tiere durch eingebautes Schwimmerventil MAXIFLOW, Wasserzufluss bis zu 40 l/min. Ideal für Tiere mit Nasenring / Saugentwöhner
- Anschluss an eine Ringleitung mit Zubehör
- Tränke nach oben weitgehend abgedeckt, dadurch kaum Verschmutzung
- Befestigung sowohl an der Wand als auch an Rohren möglich
- Mit einer Tränkstelle für 15 – 20 Tiere
- Anschluss 3/4" AG seitlich, rechts oder links durch Versetzen des Ventils möglich. Mit großem 1" Ablauf
- Anbau einer Zusatzheizung (Best.-Nr. SV-131.0524) und einer Ventil-Heizung (Best.-Nr. SV-131.0527) möglich

Artikelnummer	Bezeichnung
SV-130.0600	Schwimmer-Trogtränke Mod. 600 3/4"
SV-131.0524	Zusatzheizung Mod. 524, 24V, 80W
SV-131.0527	Ventil-Heizung Mod. 527 24V 7W
SV-131.1050	Wandhalterung 90° für Mod. 500, 600
SV-131.1391	Schutzbügel für Mod. 500, 600 verzinkt

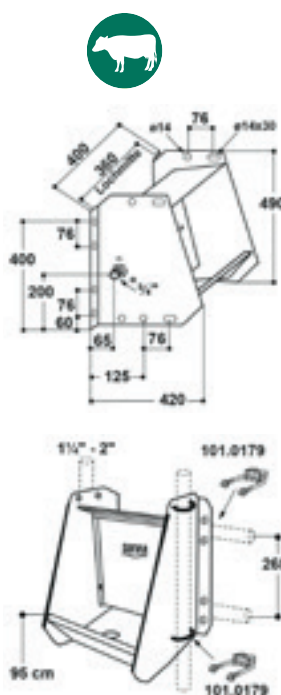

Modell 620 Schwimmer-Doppel-Trogtränke

- Für alle Laufställe geeignet – besonders platzsparend!
- Ganz aus rostfreiem Edelstahl gefertigt
- Ruhiges und züiges Tränken der Tiere durch eingebautes Schwimmerventil MAXIFLOW, Wasserzufluss bis zu 40 l/min. Ideal für Tiere mit Nasenring / Saugentwöhner
- Anschluss an eine Ringleitung mit Zubehör
- Tränke nach oben weitgehend abgedeckt, dadurch kaum Verschmutzung
- Befestigung sowohl an der Wand als auch an Rohren möglich
- Tränke mit zwei gegenüberliegenden Tränkstellen für 30 – 40 Tiere
- Keine Verdrängungskämpfe wie an Längströgen, dadurch gleichzeitige Wasseraufnahme von zwei Tieren
- Anschluss 3/4" AG seitlich
- Mit zwei großen 1" Abläufen
- Mit Halterungen für seitliche Wandbefestigung
- Anbau von 2 Zusatzheizungen (Best.-Nr. 131.0524) und für erhöhten Frostschutz einer Ventil-Heizung (Best.-Nr. 131.0527) empfohlen!

Artikelnummer	Bezeichnung
SV-130.0620	Schwimmer-Doppel-Trogtränke Mod. 620
SV-131.0524	Zusatzheizung Mod. 524, 24V, 80W
SV-131.0527	Ventil-Heizung Mod. 527 24V 7W
SV-101.1393	Schutzbügel für Mod. 520, 620 verzinkt

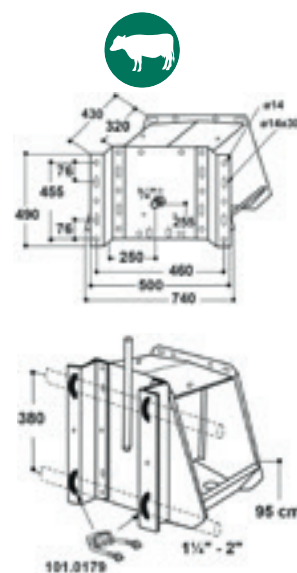

SUEVIA Ventil-Trogtränke Mod. 480

- Tränke mit einer Tränkstelle für 15 – 20 Tiere
- Anschluss für eine Ringleitung 2 x 3/4" AG von unten
- Anbau einer Zusatzheizung 24 V, 80 W (Best.-Nr. 131.0528) möglich
- Ideal für alle Laufställe – besonders platzsparend, selbstreinigend!
- Ganz aus rostfreiem Edelstahl gefertigt
- Ruhiges und zügiges Tränken der Tiere durch hohen Wasserfluss von bis zu 30 l/min
- Ventilbetätigung über eine breite, leichtgängige Ventilklappe
- Immer frisches und sauberes Wasser für die Tiere: Futterreste werden durch das zulaufende Wasser und die spezielle Form der Tränkschale aufgespült und von den Tieren selbst wieder aufgenommen.
- Für eine Reinigung kann die Ventilabdeckung werkzeuglos aufgeklappt werden.
- Tränke nach oben weitgehend abgedeckt, dadurch kaum Verschmutzung
- Befestigung sowohl an der Wand als auch an Rohren möglich

Artikelnummer	Bezeichnung
SV-130.0480	Ventil-Trogtränke Mod. 480, 3/4" Anschluss v. unten
SV-130.0481	Ventil-Trogtränke Mod. 480, 3/4" Anschluss v. oben
SV-131.0528	Zusatzheizung 24V, 80W
SV-131.1391	Schutzbügel, verzinkt für Mod. 480, 500, 600
SV-131.1050	Wandhalterung 90° für Mod. 480, 500, 600
SV-131.1394	Schutzbügel für Mod. 480, 500, 600 montiert mit Wandhalterung 90°) verzinkt

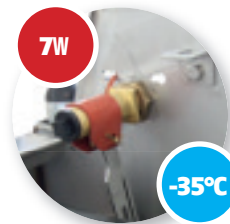
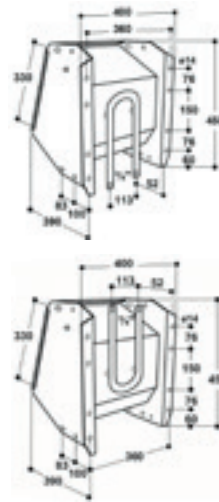

bei Verwendung der Ventilheizung

SUEVIA Kompakt-Trogtränke 55cm / 100cm

- Kompakt-Trogtränke für Wandbefestigung, ausreichend für 15 – 20 Tiere
- Ganz aus rostfreiem Edelstahl gefertigt
- Ruhiges und zügiges Tränken der Tiere durch hohen Wasserfluss von bis zu 40 l/min
- Anschluss 3/4" AG rechts oder links möglich
- Mit großem Ablauf für schnelle Entleerung
55 cm = 1 1/4" Gewindeanschluss,
100 cm = Stopfen Ø 100mm
- Inhalt 30 l (55 cm), 60 l (100 cm)

Artikelnummer	Bezeichnung
SV-130.6140	Kompakt-Trogtränke 55cm
SV-131.1390	Schutzbügel verzinkt für Kompakt-Trogtränke 55cm
SV-131.6049	Durchlaufrohr 3/4" aus Edelstahl für SV-130.6140
SV-131.6058	Zusatzheizung 24V 180W für SV-130.6140
SV-130.6150	Kompakt Trogtränke 100cm
SV-130.1396	Schutzbügel verzinkt für Kompakt-Trogtränke 100cm
SV-131.6052	Durchlaufrohr 3/4" aus Edelstahl für SV-130.6150
SV-131.6059	Zusatzheizung 24V 180W für SV-130.6150
SV-131.0738	Schwimmventil MAXIFLOW Mod. 738 Niederdruck

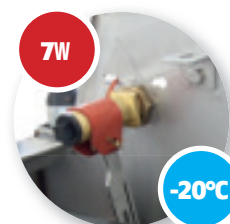
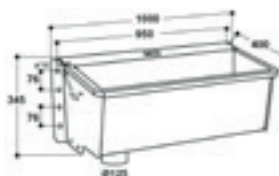
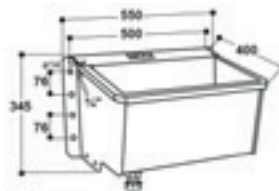

bei Verwendung inkl. der Ventilheizung

SUEVIA Schnellablauf-Trog

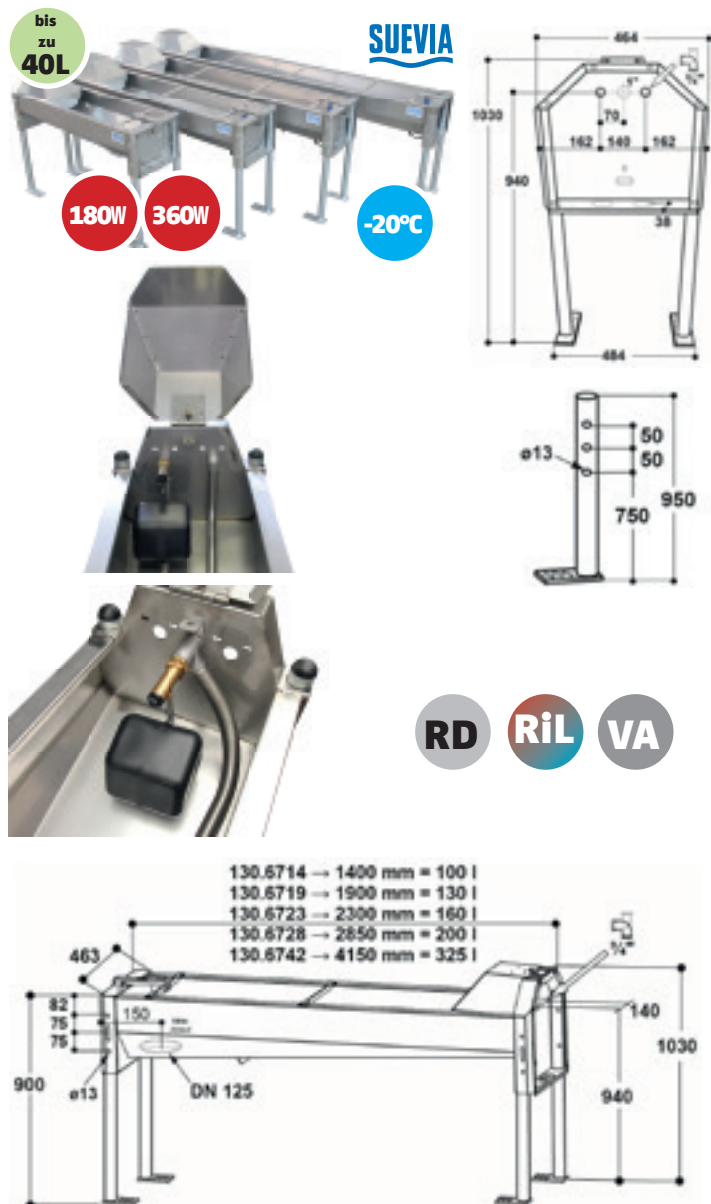

- Konische, abgeschrägte Tränkwanne aus rostfreiem Edelstahl für Wandbefestigung
- Geringer Wasserverlust durch Tränkwanne mit Anti-Schleckrand
- Eingebautes Schwimmerventil MASTERFLOW, Wasserzulauf bis zu 40 l/min
- Anschluss $\frac{3}{4}$ " AG, stirnseitig
- Werkzeuglos aufklappbare Schwimmerabdeckung
- Große Ablauföffnung für schnelle Entleerung; der Ablaufstopfen kann oberhalb der Wasseroberfläche betätigt werden
- Mit Halterung für Abflussrohr (KG-Rohr DN 125 bauseits)
- Mit Überlaufbohrung im Ablaufstopfen: bei eingebautem Frostschutzwächter kann überschüssiges Wasser gezielt durch den Ablauf abgeführt werden

Artikelnummer	Bezeichnung
SV-130.6214	Schnellablauf-Trog 1,40 m - 100 l
SV-130.6219	Schnellablauf-Trog 1,90 m - 130 l
SV-130.6223	Schnellablauf-Trog 2,30 m - 160 l
SV-130.6230	Schnellablauf-Trog 2,85 m - 200 l
SV-131.6030	1 Satz Füße (=4 Stück)
SV-131.0700	Schwimmerventil MAXIFLOW Mod. 700
SV-131.0738	Schwimmerventil MAXIFLOW Mod. 738 Niederdruck
SV-131.6085	Schutzblech für VA-Anschlußleitungen
SV-131.6060	Zusatzheizung Mod. 6062 24V, 180W für 1,40 m Trog
SV-131.6061	Zusatzheizung Mod. 6062 24V, 180W für 1,90 m Trog
SV-131.6062	Zusatzheizung Mod. 6062 24V, 360W 2,30 m und 2,85 m Trog
SV-131.6063	Zusatzheizung Mod.6063, 24V,180W, mit Abdeckung zum Einbau in die Tränkwanne
SV-131.0527	Ventil-Heizung Mod.527, 24V, 7W
SV-131.6064	Durchlaufrohr $\frac{3}{4}$ " für Schnellablauf-Trog
SV-131.6067	Ringleitungs-Anschluss-Set 1"
SV-131.0521	Frostschutzwächter $\frac{3}{4}$ "

Möglichkeiten des Frostschutzes bei Schnellablauf-Trog, Schwenktrog und Flachschenktrog

Variante A: Zusatzheizung 24V zur Montage unter der Tränkwanne

Einfache Montage unter der Tränkwanne

Variante B: Zusatzheizung 24V zum Einbau in die Tränkwanne

Zusatzheizung 24 V, 180 W, Modell 6063 (Best.-Nr. 131.6063), mit Edelstahl-Abdeckblech und Kabel-Abzweigdose. Frostschutz der Tränke bis zu -20°C.

Variante C: Anschluß an eine Ringleitung, zwei Möglichkeiten

C1: Durchlaufrohr $\frac{3}{4}$ " aus Edelstahl (Best.-Nr. 131.6064) zum Einbau in alle Schnellablauf-Tröge geeignet. Durch Anschluss an eine Ringleitung mit SUEVIA Heizgerät wird ein Frostschutz sowohl für die Leitung als auch für das Wasser in der Tränkwanne erreicht.

C2: Ringleitungs-Anschluss-Set 1", aus Edelstahl (Best.-Nr. 131.6067), zum Anbau an alle Schnellablauf-Tröge geeignet. Durch Einsatz dieses Anschluss-Sets können 1"-Ringleitungen einfach am Ventil vorbei geführt werden. Zum Frostschutz für das Wasser in der Tränkwanne ist eine zusätzliche elektrische Beheizung oder ein Frostschutzwächter erforderlich.

Variante D: Frostschutz durch fließendes Wasser

SUEVIA Frostschutzwächter $\frac{3}{4}$ " mit Anschlussteilen (Best.-Nr. 131.0521). Zum bauseitigen Einbau in SUEVIA Schnellablauf-Tröge. Frostfrei ohne Strom! Bei Frostgefahr öffnet der SUEVIA Frostschutzwächter automatisch und eine einstellbare Wassermenge strömt über das darunter liegende Schwimmerventil. Das Wasser im Trog bleibt dadurch in Bewegung und ein Einfrieren wird erschwert. Es bilden sich keine Eisflächen! Überschüssiges Wasser vom Frostschutzwächter fließt durch die Bohrung im Ablaufstopfen ab!



SUEVIA Flach-Schwenktrog mit MASTERFLOW-Schwimmerventil

- Tränkwanne und Konsolen aus rostfreiem Edelstahl
- Feststehender Wasseranschluss 3/4" AG, keine flexible Anschlussleitung erforderlich
- Anschluss rechts oder links durch Versetzen des Ventils möglich
- Schwimmerventil MASTERFLOW, Wasserzulauf bis zu 40 l/min, Anschluss 3/4" AG, stirnseitig
- Werkzeuglos aufklappbare Schwimmerabdeckung
- Wassersparende, flache Tränkwanne: Wasserersparnis je Kipptränke bis zu 25.000 l pro Jahr (bei einem Reinigungsintervall von 2 Tagen) im Vergleich zu einer herkömmlichen Kipptränke mit 200 l Wasserinhalt! Geringerer Gülleanfall
- Tiergerechte Konstruktion ohne hervorstehende Ecken und Kanten
- Frei zugängliche Wasseroberfläche und optimale Tränkhöhe
- Verzinkter Befestigungsrahmen für Wand- oder Bodenbefestigung

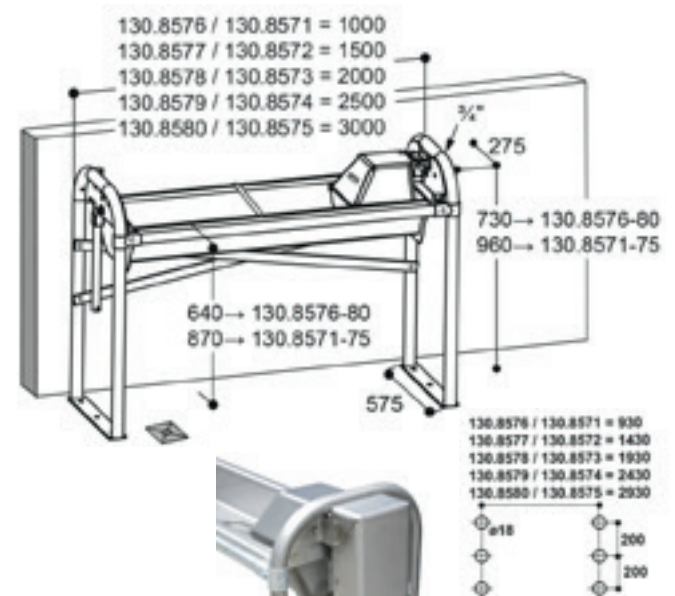
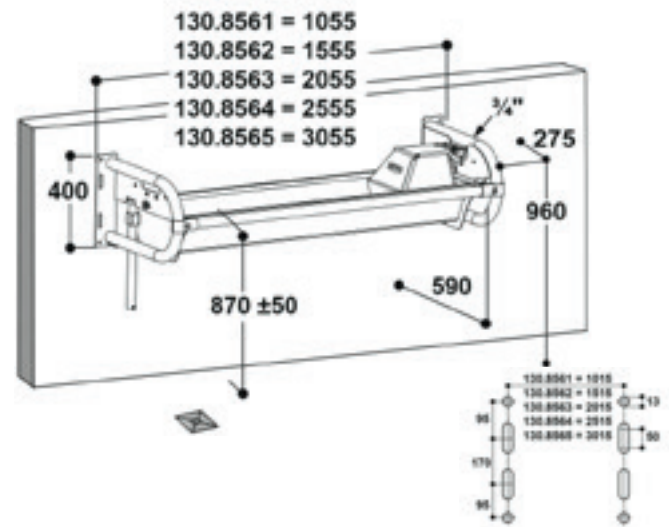
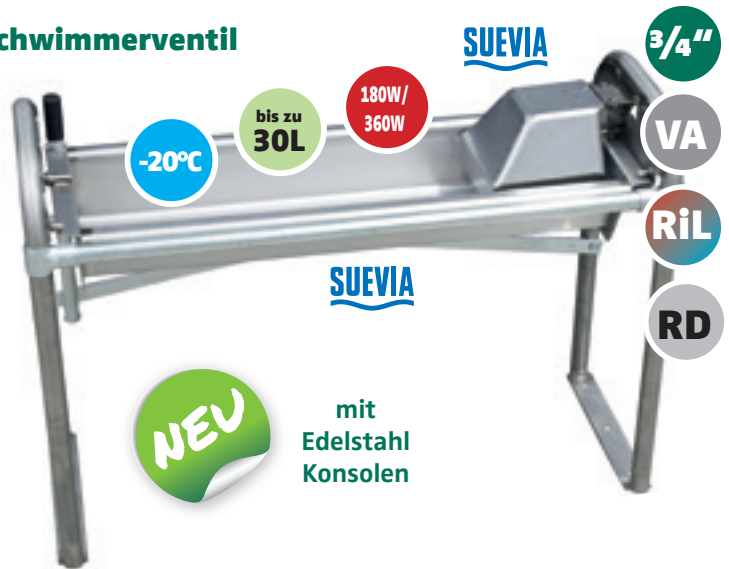

Artikelnummer	Bezeichnung
SV-130.8561	1,0 m für Wandbefestigung VA Konsolen
SV-130.8562	1,5 m für Wandbefestigung VA Konsolen
SV-130.8563	2,0 m für Wandbefestigung VA Konsolen
SV-130.8564	2,5 m für Wandbefestigung VA Konsolen
SV-130.8565	3,0 m für Wandbefestigung VA Konsolen
SV-130.8571	1,0 m für Bodenbefestigung VA Konsolen
SV-130.8572	1,5 m für Bodenbefestigung VA Konsolen
SV-130.8573	2,0 m für Bodenbefestigung VA Konsolen
SV-130.8574	2,5 m für Bodenbefestigung VA Konsolen
SV-130.8575	3,0 m für Bodenbefestigung VA Konsolen
SV-131.6060	Zusatzheizung Mod. 6060, 24 V 180 W für 1,0 m Trog
SV-131.6061	Zusatzheizung Mod. 6061, 24 V 180 W für 1,5 m Trog
SV-131.6062	Zusatzheizung Mod. 6062, 24 V 360 W für 2,0 m und 3,0 m Trog
SV-131.6063	Zusatzheizung Mod. 6063 24 V, 180 W mit Abdeckung zum Einbau in die Tränkwanne
SV-131.0527	Ventil-Heizung Mod. 527, 24 V, 7 W
SV-131.0581	Verbiss-Schutz aus Edelstahl, Anschluss von unten
SV-131.0582	Verbiss-Schutz aus Edelstahl, Anschluss seitlich
SV-131.0591	Durchlaufrohr 3/4", für Flach-Schwenktrog



SUEVIA Ersatzteile

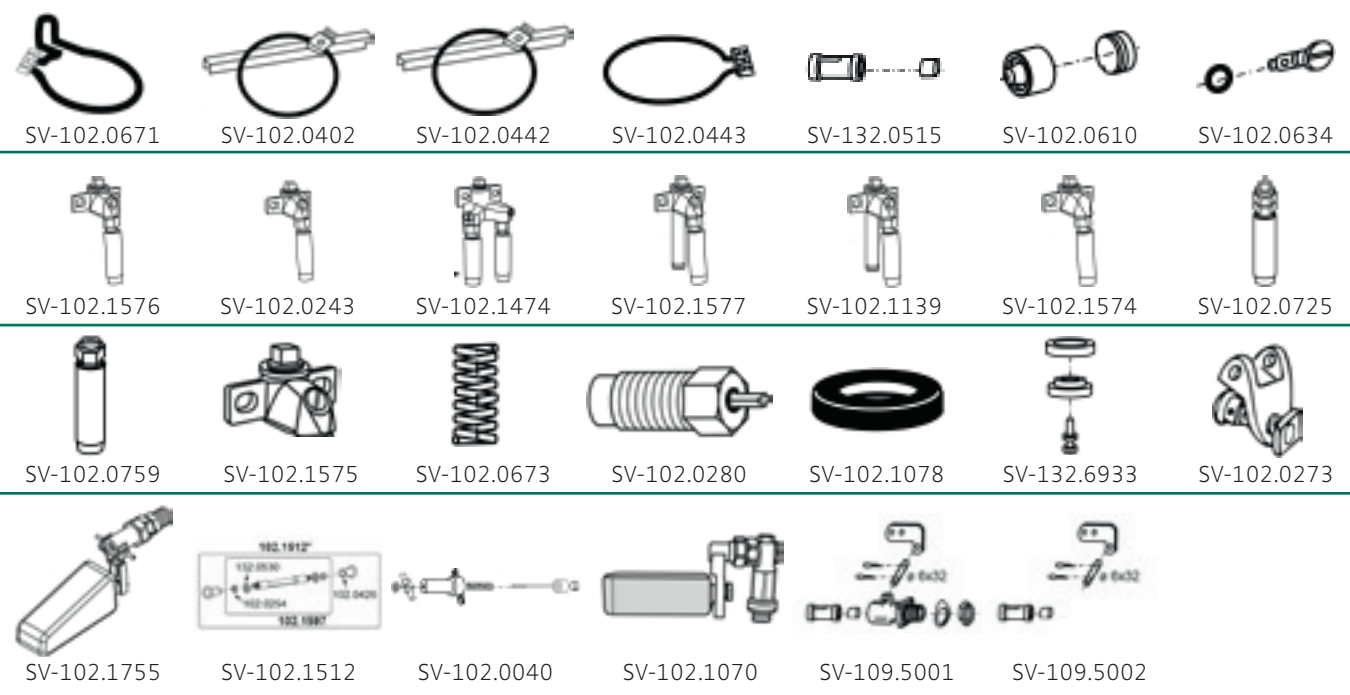

Artikel-Nr.	Bezeichnung	für Modell
SV-102.0671	Heizspirale 24V, 80 W	46
SV-102.0402	Heizspirale	41A, 43A
SV-102.0443	Heizspirale 24V, 80 W	500, 520, 600, 620
SV-102.0442	Heizspirale 24V, 180 W	41A, 43A
SV-102.0759	Ventilunterteil	10P, 12P, 16P, 18P, 20, 25R, 46, 60, 62, 95, 96, 370, 1100, 1200
SV-102.0243	Komplettes Ventil M 1/2"	12P, 16P, 18P, 25R
SV-102.0634-5	Regulierschraube montiert	12P, 16P, 18P, 25R, 19R, 46
SV-102.0725	Ventil komplett	10P, 12P, 16P, 18P, 20, 25R, 46, 60, 62, 95, 96, 370, 1100, 1200
SV-102.1576	Komplettes Ventil MS 3/4"	12P, 16P, 18P, 25R
SV-102.1575	Anschlusswinkel MS 3/4" (auch in 1/2")	10P, 12P, 16P, 18P, 20, 25R, 46, 60, 62, 95, 96, 370, 1100, 1200
SV-102.0673	Ventilfeder	10P, 12P, 16P, 18P, 20, 25R, 46, 60, 62, 95, 96, 370, 1100, 1200
SV-102.1474	Ventil komplett MS 3/4" (auch in 1/2")	19R
SV-102.1577	Ventil komplett MS 3/4" (auch in 1/2")	46
SV-102.1139	Ventil komplett VA 3/4"	46
SV-102.1574	Ventil komplett MS 3/4" (auch in 1/2")	1200, 1200P
SV-102.0040	Kolbengehäuse komplett	41A
SV-102.1512-1	Achsen-set (Nachfolger von 102.1511)	41A
SV-102.1078	Gummidichtung konisch	41A, 43A
SV-102.1070	Schwimmerventil	43A
SV-102.1755	Schwimmerventil	130P
SV-132.0515	Ventilkolben	500
SV-109.5001-1	Ventil Service-Set	500, 520
SV-109.5002-1	Ventil Service-Set	500, 520
SV-102.0493-10	Dichtung	125, 130P, 340, 350, 500, 520, 700
SV-132.6933	Silikonmembran	690, 692
SV-102.0280	Ventil komplett	115
SV-102.0273	Regulierklappe	115

Schutzbügel

Artikel-Nr.	Bezeichnung	Für Tränke Modell	
SV-101.0466	Schutzbügel	Modell 10P, 20	Wand- und Rohrbefestigung 1½" - 2" (48 - 60mm)
SV-101.0469	Schutzbügel	Modell 10P, 20, 12P, 25R, 46, 115, 1100 und 1200	nur Wandbefestigung, nicht passend für Tränken mit Ringleitungen. Für Pferde.
SV-101.0470	Schutzbügel	Modell 130P, 340, RUB, RUC	Wand- und Rohrbefestigung 1½" - 2" (48 - 60mm)
SV-101.0472	Schutzbügel	Modell 12P und 25R	Wand- und Rohrbefestigung 2" - 3½" (60 - 102mm)
SV-101.0473	Schutzbügel	Modell 115 und 1200	Wand- und Rohrbefestigung 2" - 3½" (60 - 102mm)
SV-101.0474	Schutzbügel	Modell 19R	Wand- und Rohrbefestigung 2" - 3½" (60 - 102mm)



Ventilschutz und Ventilverlängerung

Artikel-Nr.	Bezeichnung	Für Tränke Modell
SV-102.0249	Ventilschutz	Modell 25R, 12P, 18P, 46, 375, 1200, 1200P
SV-102.0255	Ventilschutz	Modell 20
SV-102.0262	Ventilschutz	Modell 370
SV-101.1435	Ventilverlängerung für Rinder mit Nasenring	Modell 25R
SV-101.1436	Ventilverlängerung für Rinder mit Nasenring	Modell 46

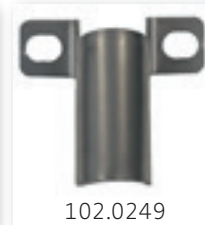
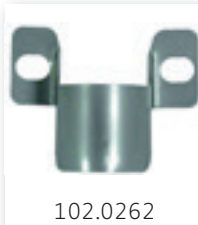

Halter mit Tränkebeckenplatte

Zur einfachen Montage eines Tränkebeckens an eine Standsäule

Artikelnummer	Bezeichnung
SV-101.1486	für 2½" Rohre Ø 76mm
SV-101.1487	für 3½" Rohre Ø 102mm
SV-101.1488	für 5" Rohre Ø 140mm



Befestigungen für Tränkebecken

Bezeichnung	Befestigungsbügel
Modell 8	Wandbefestigung
Modell 10P	131.0169 M12 1½" - 2" (1x)
Modell 12P	101.0167 1½" - 2" mit Verstärkungsplatte (2x)
Modell 16P	101.0179 M12 1¼" - 2" (1 Set - 2 Stück)
Modell 18P	101.0179 M12 1¼" - 2" (1 Set - 2 Stück)
Modell 19R	101.0179 M12 1¼" - 2" (1 Set - 2 Stück)
Modell 20	131.0169 M12 1½" - 2" (1x)
Modell 20	131.0169 M12 1½" - 2" (1x)
Modell 25R	101.0179 M12 1¼" - 2" (1 Set - 2 Stück)
Modell 41A	Thermorohr oder Betonrohr
Modell 43A	Thermorohr oder Betonrohr
Modell 46	101.0180 2" - 3" (2x)
Modell 60	131.0169 M12 1½" - 2" (2x)
Modell 115	101.0179 M12 1¼" - 2" (1 Set - 2 Stück)

Bezeichnung	Befestigungsbügel
Modell 130P	Wandbefestigung
Modell 340	Wandbefestigung
Modell 370	131.0152 M10 1" - 1½" (1x)
Modell 375	131.0169 M12 1½" - 2" (2x)
Modell 480	Wandbefestigung
Modell 500	Wandbefestigung
Modell 520	Wandbefestigung
Modell 600	Wandbefestigung
Modell 620	Wandbefestigung
Modell 1100	131.0169 M12 1½" - 2" (2x)
Modell 1120	131.0169 M12 1½" - 2" (2x)
Modell 1200	131.0169 M12 1½" - 2" (2x)
Modell 1220	131.0169 M12 1½" - 2" (2x)



131.0169
Befestigungsbügel

101.0167
Befestigungsbügel

101.0179
Doppelklemme

131.0152
Befestigungsbügel

101.0180
Befestigungsbügel

Ringleitungsanschlussleitungen

Artikel-Nr.	Bezeichnung	Für Tränke Modell
SV-103.1983	Ringleitungs-Anschluss-Set ¾"	Modell 375, 12P, 25R, 1200, 1200P, 60, 115,
SV-103.1984	Ringleitungs-Anschluss-Set ¾"	Modell 500 und 600
SV-103.1987	Ringleitungs-Anschluss-Set ¾"	Modell 19R
SV-103.1990	Ringleitungs-Anschluss-Set ¾"	Modell 16P und 18P
SV-103.2006	Ringleitungs-Anschluss-Set ¾"	Trogtränken seitlicher Anschluss
SV-103.3001	Ringleitungs-Anschluss-Set ¾"	Modell 1120
SV-103.3002	Ringleitungs-Anschluss-Set ¾"	Modell 1220
SV-103.3004	Ringleitungs-Anschluss-Set ¾"	Modell 520 und 620
SV-103.3005	Ringleitungs-Anschluss-Set ¾"	Modell 46
SV-103.3006	Ringleitungs-Anschluss-Set ¾"	Modell 46



103.1983

103.1984

103.1987

103.1990

103.2006

103.3001

103.3002

103.3005

103.3006

SUEVIA Außen Thermostat 230V

- Außenfühler zum automatischen Ein- und Ausschalten der Transformatoren bis max. 16 A, 230 V
- Kein Vergessen des Einsteckens des Trafos! Automatisches Ausschalten bei warmen Temperaturen! Energiersparend!
- Die Montage erfolgt in die Zuleitungen zu den Transformatoren
- Über einen Außen-Thermostat dürfen bis zu 2.000 w gesteuert werden.

Artikelnummer	Bezeichnung
SV-101.0389	Außen-Thermostat

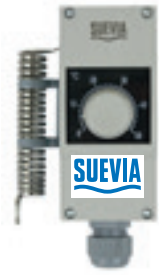

SUEVIA Transformator 230V

- Der Transformator wird möglichst in der Nähe des Tränkebeckens, jedoch außerhalb des Tierbereiches, montiert. Der Anschluss erfolgt an eine 230 V-Steckdose. Der Transformator erzeugt 24 V Wechselstrom (AC).
- Schutzart IP44. Bei Anschluss der 230 V-Zuleitung in einer Verteilerdose: IP54.
- Höchste Sicherheit: Kurzschlusschutz (Feinsicherung) und Überlastschutz (selbstrückstellende Temperatursicherung). Voll vergossenes Gehäuse.
- Transformator-Leistung \geq Summe angeschlossener Leistungen.
- Nach dem Transformator wird eine Verteilerdose gesetzt, von dort wird jede Tränke einzeln angeschlossen. Ein Durchschleifen von Tränke zu Tränke erschwert die Fehlersuche.
- Energiespar-Tipp: Transformatoren können über ein Außenthermostat automatisch ein/ausgeschaltet werden. (siehe unten) Ein Transformator darf nicht überlastet werden. z.B. 440 W an einen 400 W Trafo anschließen, ist nicht erlaubt!
- Zusammenschluss mehrerer Transformatoren sekundärseitig (24 V-Seite) nicht erlaubt! **LEBENSGEFAHR!!!**

Artikelnummer	Bezeichnung
SV-101.0380	Transformator 230/24 V, 100W
SV-101.0390	Transformator 230/24 V, 200W
SV-101.0392	Transformator 230/24 V, 400W



SUEVIA Frostschutz Heizleitung 24 V

Zum Beheizen der Stichelung aus verzinktem Rohr oder geeigneten Kunststoff-Leitungen bei z.B. Modell 25R-H, 46, 130P-H, 500, 520, 600, 620 und allen Trögen einsetzbar. Kunststoff-Leitungen müssen mit Alu-Klebeband umwickelt werden.

Artikelnummer	Bezeichnung
SV-101.0861	Frostschutz-Heizleitung 24 V, 20 W, 2 m
SV-101.1853	Frostschutz-Heizleitung 24 V, 30 W, 3 m



SUEVIA Frostschutz-Heizleitung 230V

- Heizkabel mit Thermostat am Anfang. Heizleistung \sim 15–18 W/m.
- Kabelaufbau: Schuko-Stecker, 2 m Anschlussleitung kalt, Thermostat, Heizleitung (Länge je Typ). Einschalttemperatur +5°C, Ausschaltemperatur +15°C.

Artikelnummer	Bezeichnung
SV-101.1602	Frostschutz-Heizleitung 230 V, 33 W, 2 m
SV-101.1604	Frostschutz-Heizleitung 230 V, 60 W, 4 m
SV-101.1608	Frostschutz-Heizleitung 230 V, 120 W, 8 m
SV-101.1612	Frostschutz-Heizleitung 230 V, 180 W, 12 m
SV-101.1618	Frostschutz-Heizleitung 230 V, 245 W, 18 m
SV-101.1625	Frostschutz-Heizleitung 230 V, 365 W, 25 m
SV-101.1636	Frostschutz-Heizleitung 230 V, 600 W, 36 m
SV-101.1648	Frostschutz-Heizleitung 230 V, 790 W, 48 m
SV-101.1099	Alu-Klebeband, Breite 50 mm, Länge 50 m



LISTER Trafo für Tränkebecken

230 Volt / 24 Volt Wechselstrom

Die Leistungsstärke der Trafos richtet sich nach der Anzahl und den Leistungsdaten der Tränken. Mit Theroschalter gegen Überlastung und Überhitzung und einer Feinsicherung. Die Anschlusslänge vom Trafo bis zur letzten Tränke darf 12 Meter nicht überschreiten

Artikelnummer	Bezeichnung
LI-13-0500010	Trafo 120 (120 Watt)
LI-13-0500020	Trafo 200 (200 Watt)
LI-13-0500030	Trafo 270 (270 Watt)
LI-13-0500040	Trafo 630 (530 Watt)



LISTER Thermostat für Tränkebecken 230 V

Zum automatischen Ein- und Ausschalten der Lister-Heizstäbe mit 230 Volt.

Einschalten bei < ca. +2 °C, Ausschalten bei > ca. +5 °C

Umgebungstemperatur.

Max. mit 22 Heizstäben à 60 Watt belastbar.

Artikelnummer	Bezeichnung
LI-09-0000904	Thermostat 230 V



LISTER Thermostat für Tränkebecken 24 V

Wie Thermostat 230 Volt, jedoch für Heizstäbe 24 Volt und separat verwendete Heizkabel 24 Volt.

Bis max. 384 Watt belastbar.

Artikelnummer	Bezeichnung
LI-09-0000904	Thermostat 24 V

LISTER Heizkabel 230V

Zur Beheizung von längeren Wasserleitungen, die außerhalb des Bissbereiches der Tiere liegen. Für das automatische Ein- und Ausschalten des Heizbetriebes ist ein Thermostat integriert.

Dieses misst die Temperatur direkt auf der Wasserleitung und schaltet unter +5°C Leitungstemperatur ein und bei mehr als +15°C Leitungstemperatur aus. Die Heizkabel-Montage erfolgt in gerader Linie unterhalb der Wasserzuleitung. Auch für Kunststoff-Leitungen geeignet, dabei bitte nur PE-Rohre verwenden, die für Warm- und Kaltwasser geeignet sind. 10 Watt pro Meter.

Artikelnummer	Bezeichnung
LI-13-0500110	Heizkabel 2 m / 20 W
LI-13-0500120	Heizkabel 3 m / 30 W
LI-13-0500130	Heizkabel 4 m / 40 W
LI-13-0500150	Heizkabel 8 m / 80 W
LI-13-0500160	Heizkabel 14 m / 140 W
LI-13-0500165	Heizkabel 18 m / 180 W
LI-13-0500170	Heizkabel 22 m / 220 W



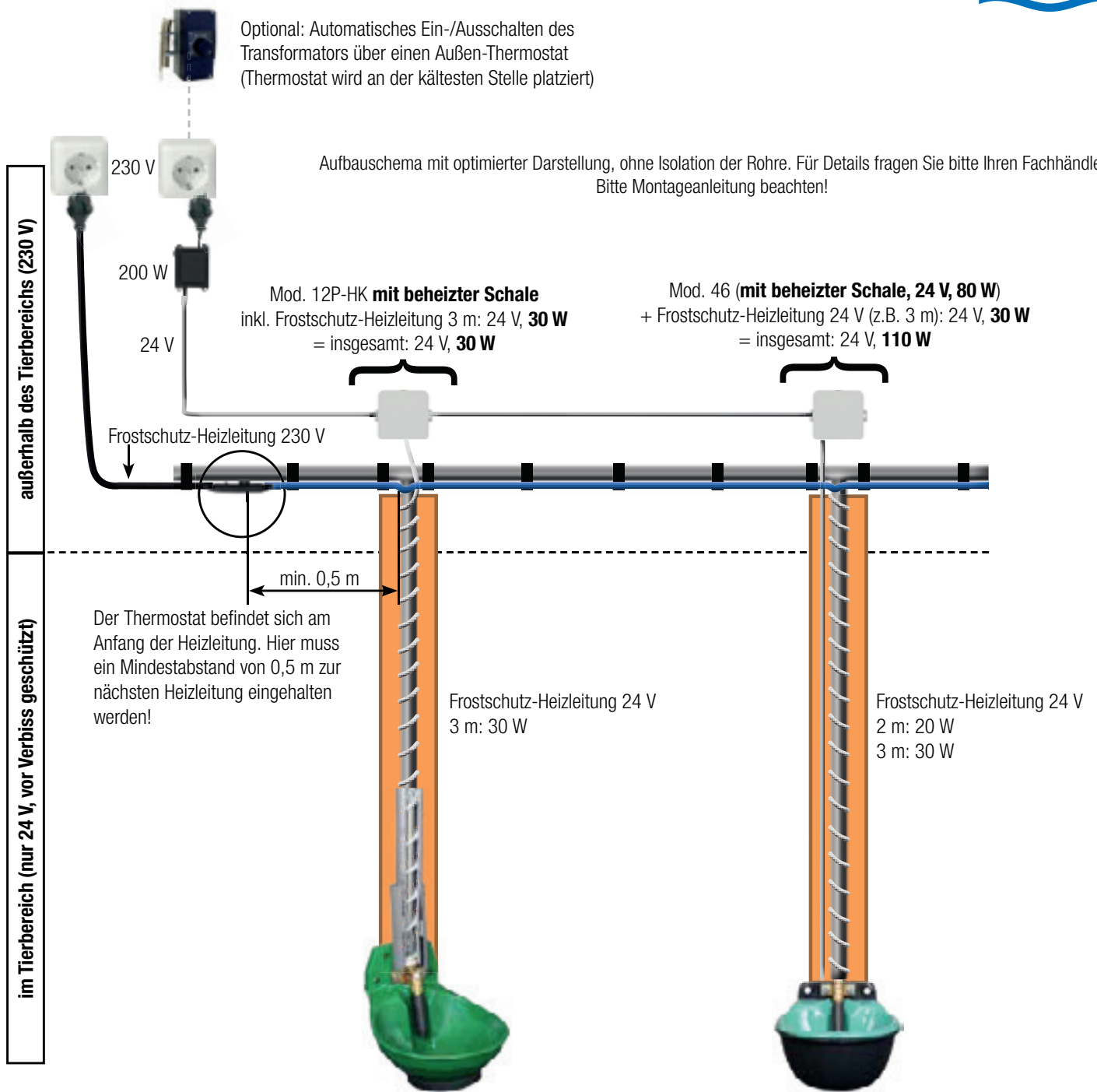

Kabelquerschnitt	Summe aller Heizleitungen (heizbare Tränke, Zusatzheizung, Frostschutz Heizleitung) am Kabel			
	bis 100W	bis 200W	bis 300 W	bis 400 W
2,5mm ²	83m	42m	28m	21m
4,0mm ²	132	66m	44m	33m
6,0mm ²	200	100m	66m	50m

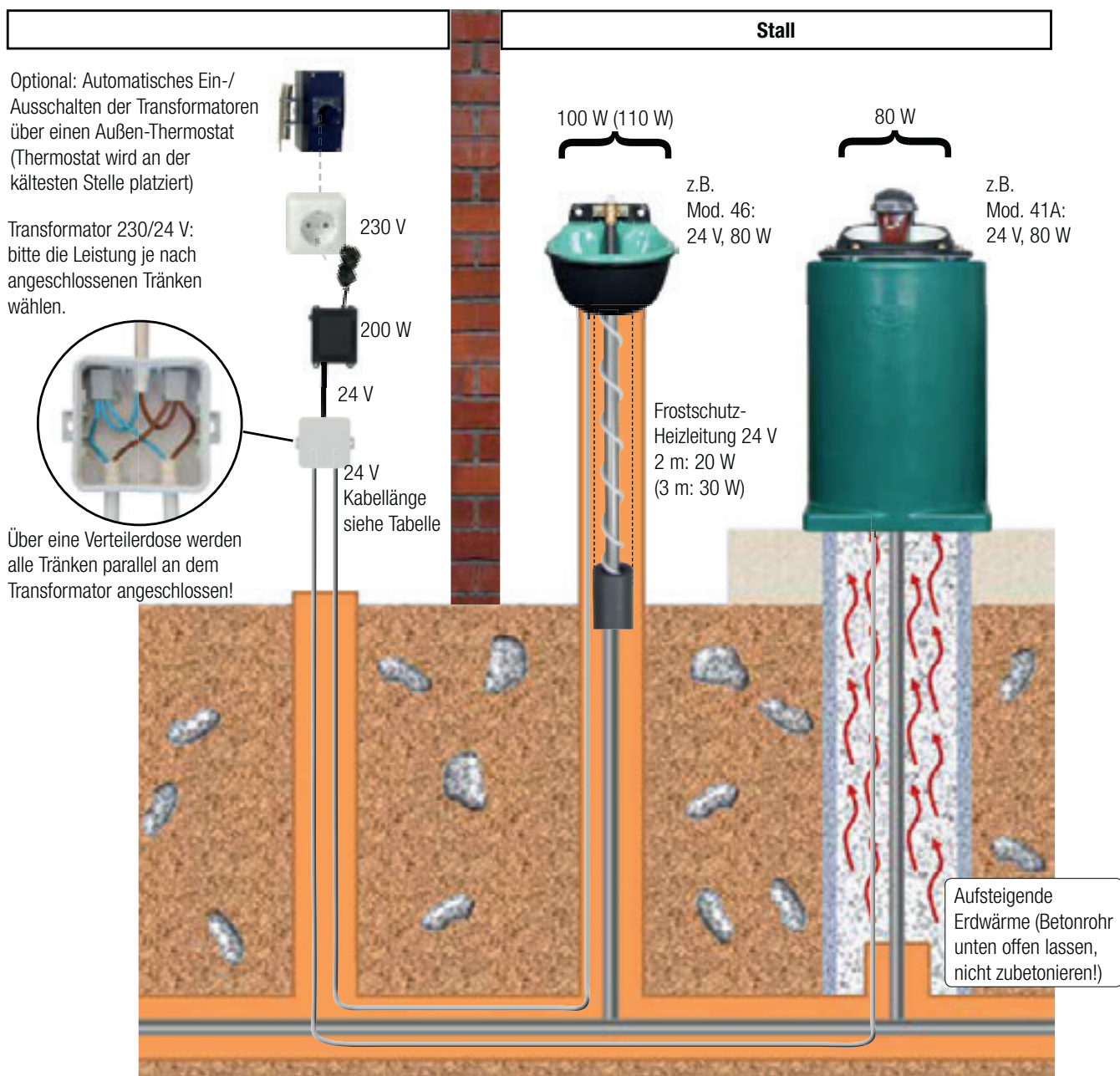

Aufbauschema mit optimierter Darstellung, ohne Isolation der Rohre. Für Details fragen Sie bitte Ihren Fachhändler. Bitte Montageanleitung beachten!

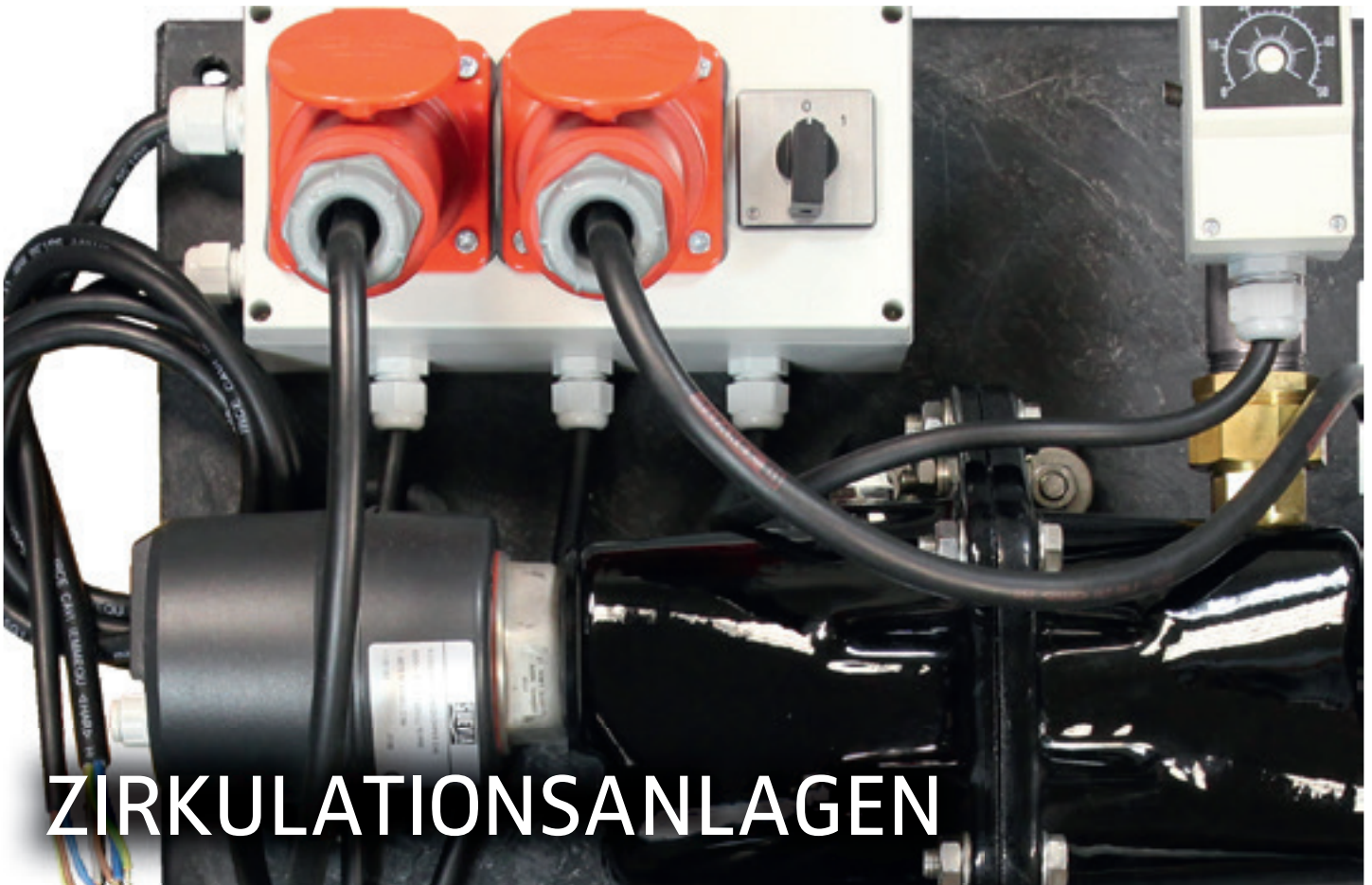

ZIRKULATIONSANLAGEN

**Aufbauschema
Heizgerät HEATFLOW**

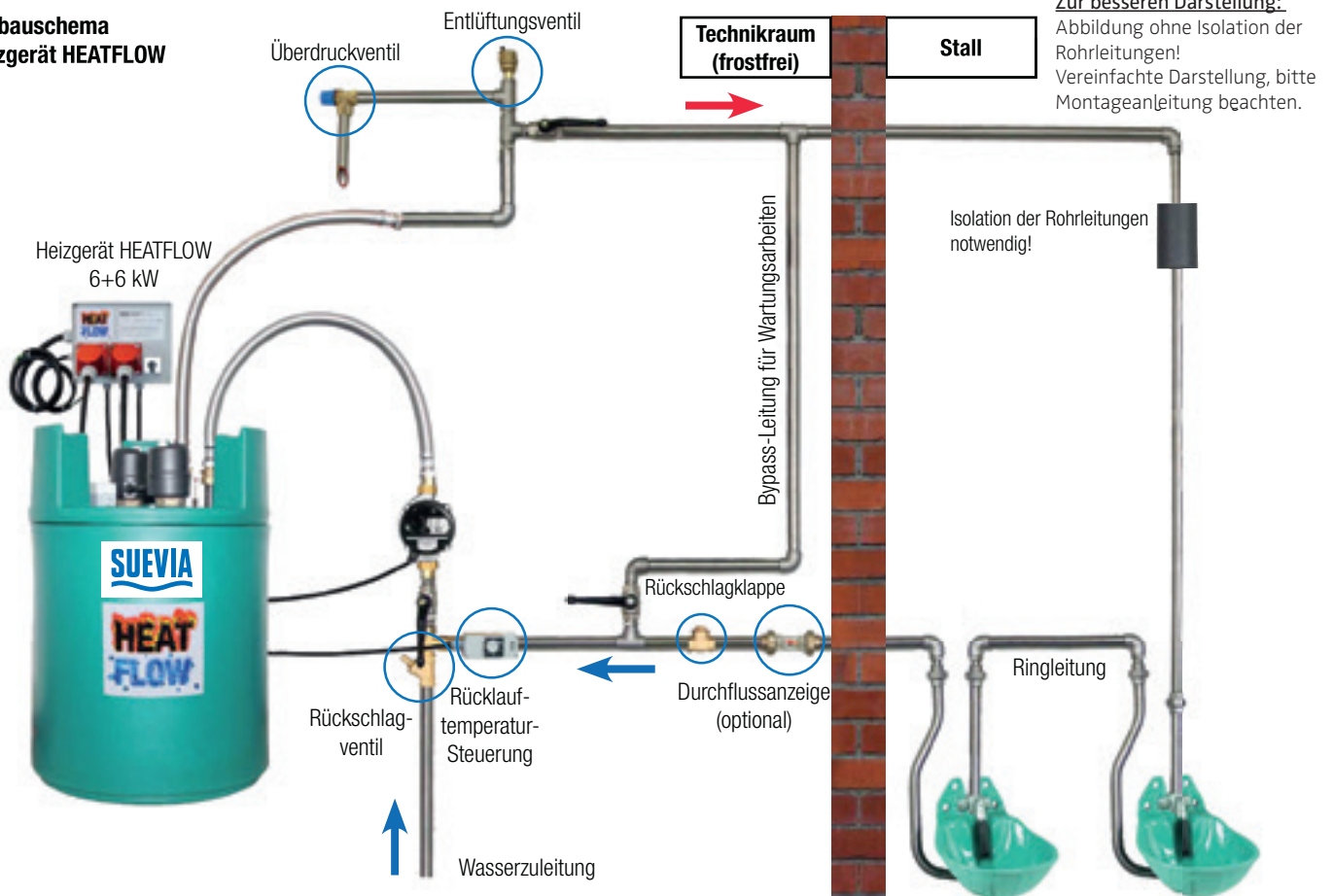

Heizgerät Modell HEATFLOW MINI 230 V, 3000 W

- Zum Frostfreihalten des Wassers in isolierten Ringleitungen bis max. 200 m (¾")
- Das Heizgerät HEATFLOW MINI ist mit einer Heizleistung von 3000 W erhältlich und ist speziell zum Einbau in Stallungen für Rinder, Pferde, Schweine oder Schafe entwickelt.
- 3000 W Heizleistung, 93 W Pumpe mit Edelstahlunterteil.
- Der Heizkörper erhitzt ein Sekundärwasser, welches durch ein Edelstahlwellrohr das Tränkewasser aufheizt. Hierdurch entstehen maximale Temperaturen von 40 °C und eine Kalkablagerung wird auf ein Minimum reduziert. Besonders geeignet, um Ringleitungen mit stark kalkhaltigem Wasser frostfrei zu halten.
- Mit Rücklauftemperatur-Steuerung: Die gewünschte Rücklauftemperatur des Wassers wird am Rücklauffühler eingestellt. Fällt die Rücklauftemperatur unter den eingestellten Wert, wird die Heizung automatisch zugeschaltet.
- Das Gerät ist mit einer Umwälzpumpe mit Edelstahl-Unterteil (230 V, 93 W) ausgerüstet.
- Das Heizelement hat einen eingebauten Überhitzungsschutz (STB)
- Im Lieferumfang enthalten sind ein Entlüftungsventil, Überdruckventil, Rückschlagventil und eine Rückschlagklappe
- Zwei Fehlerstromschutzschalter 30 mA müssen bauseits vorhanden sein. Diese dienen zur getrennten Absicherung von Pumpe und Heizstab.

Artikelnummer	Bezeichnung
SV-101.2280	Heizgerät, HEATFLOW MINI 230 V, 3000 W, 93 W Pumpe
SV-101.0309	Durchflussanzeige ¾"
SV-101.0308	Warnanlage für Ringleitungen



Heizgerät Modell HEATFLOW 3 bis 12 kW

- Zum Frostfreihalten des Wassers in isolierten Ringleitungen (¾" oder 1")
- Die Heizgeräte der Serie HEATFLOW sind mit einer Heizleistung von 3 bis 12 kW erhältlich und speziell zum Einbau in große Außenklima-Stallungen für Rinder, Pferde, Schweine oder Schafe entwickelt.
- Die Heizkörper erhitzen ein Sekundärwasser, welches durch ein Edelstahlwellrohr das Primärwasser aufheizt. Hierdurch entstehen maximale Temperaturen von 40 °C und eine Kalkablagerung wird auf ein Minimum reduziert. Besonders geeignet, um Ringleitungen mit stark kalkhaltigem Wasser frostfrei zu halten.
- Mit Rücklauftemperatur-Steuerung: Die gewünschte Rücklauftemperatur des Wassers wird am Rücklauffühler eingestellt. Fällt die Rücklauftemperatur unter den eingestellten Wert, wird die Heizung automatisch zugeschaltet.
- Erweiterbar: die HEATFLOW-Geräte mit einem Heizstab können jederzeit um einen zweiten baugleichen Heizstab (3+3 kW oder 6+6 kW) erweitert und somit die Heizleistung verdoppelt werden (z.B. bei Erweiterungen des Stalls).
- Das Gerät ist mit einer Hochleistungs-Umwälzpumpe mit Edelstahl-Unterteil (230 V, 400 W) ausgerüstet. Die Wasser-Anschlüsse sind in 1" ausgeführt. Zum einfachen Anschluss werden zwei Panzerschläuche mitgeliefert.
- Die Heizelemente haben einen eingebauten Überhitzungsschutz (STB)
- Im Lieferumfang enthalten sind ein Entlüftungsventil, Überdruckventil, Rückschlagventil und eine Rückschlagklappe
- Zwei Fehlerstromschutzschalter 30 mA müssen bauseits vorhanden sein. Diese dienen zur getrennten Absicherung von Pumpe und Heizstab.

Artikelnummer	Bezeichnung	Heizleistung	Pumpenleistung	Ringleitung (max.)
SV-101.2203	Heizgerät, HEATFLOW	3kW (1x3 kW)	400 W	250 m
SV-101.2233	Heizgerät, HEATFLOW	6kW (2x3 kW)	400 W	350 m
SV-101.2206	Heizgerät, HEATFLOW	6kW (1x6 kW)	400 W	350 m
SV-101.2266	Heizgerät, HEATFLOW	12kW (2x6 kW)	400 W	450 m
SV-101.0309	Durchflussanzeige ¾"			
SV-101.0310	Durchflussanzeige 1"			
SV-101.0308	Warnanlage für Ringleitungen			



Heizgerät Modell 300, 303, 317

- Zum Frostfreihalten des Wassers in isolierten Ringleitungen (1/2" oder 3/4") mit einer Länge von max. 200 m
- Speziell zum Einbau in Außenklima-Stallungen für Rinder, Pferde, Schweine oder Schafe entwickelt. Die Tiere werden auch bei Minus-Temperaturen zuverlässig mit Wasser versorgt.
- Die Heizgeräte Modell 300, 303 und 317 sind mit einem Heizstab (230 V, 3 kW) und einer Umwälzpumpe (230 V, 100 W) ausgestattet.
- Das Gehäuse aus hochwertigem Gusseisen ist emailliert. Das Gerät ist auf einer Grundplatte vormontiert. Die Wasseranschlüsse sind in 3/4" ausgeführt.
- Das Heizgerät Modell 317 ist mit einer Rücklauftemperatur-Steuerung ausgestattet: Die gewünschte Rücklauftemperatur des Wassers wird am Rücklauffühler, der an der Rücklaufleitung montiert wird, eingestellt. Fällt die Rücklauftemperatur unter den eingestellten Wert, wird der Heizstab automatisch zugeschaltet.
- Das Heizelement hat einen eingebauten Überhitzungsschutz (STB)
- Im Lieferumfang enthalten sind ein Entlüftungsventil, Überdruckventil, Rückschlagventil und eine Rückschlagklappe
- Mod 300/303: 1 x Fehlerstromschutzschalter 30 mA notwendig
- Mod 317 : 2 x Fehlerstromschutzschalter 30 mA müssen bauseits vorhanden sein. Diese dienen zur getrennten Absicherung von Pumpe und Heizstab.

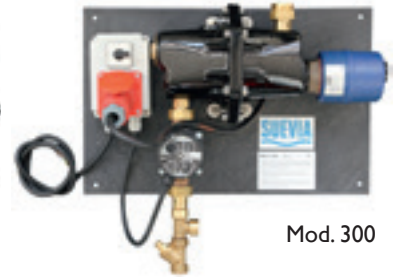
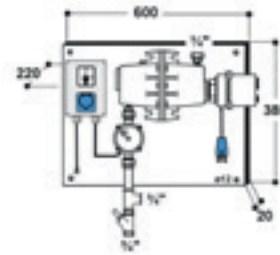

Mod. 300

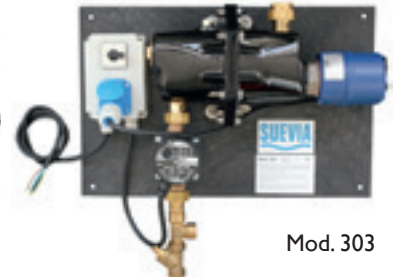
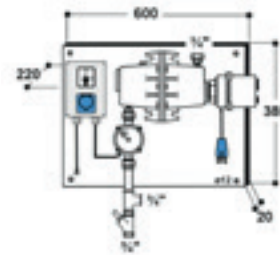

Mod. 303

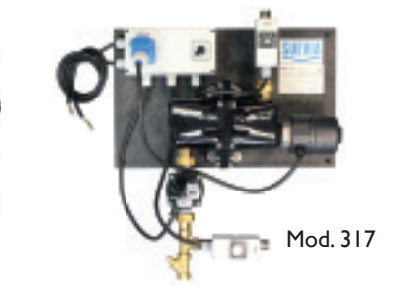
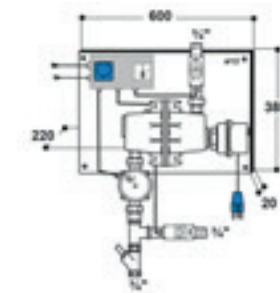

Mod. 317

Artikelnummer	Bezeichnung
SV-101.0300	Heizgerät, Mod. 300 400 V, 3 kW, Pumpe 100W
SV-101.0303	Heizgerät, Mod. 303 230 V, 3 kW, Pumpe 100W
SV-101.0317	Heizgerät, Mod. 317 230 V, 3 kW, Pumpe 100W

Heizgerät Modell 311, 312

- Zum Frostfreihalten des Wassers in isolierten Ringleitungen (3/4" oder 1") mit einer Länge von max. 250 m (Modell 312, 350 m)
- Speziell zum Einbau in Außenklima-Stallungen für Rinder, Pferde, Schweine oder Schafe entwickelt. Die Tiere werden auch bei Minus-Temperaturen zuverlässig mit Wasser versorgt.
- Das Heizgerät Modell 311 ist mit einem Heizstab (400 V, 3000 W) und einer Hochleistungs-Umwälzpumpe (230 V, 400 W) ausgestattet. Das Modell 312 ist mit 6000 W (zwei Heizstäbe 400 V, 2x 3000 W) und einer Hochleistungs-Umwälzpumpe (230 V, 400 W) ausgestattet
- Das Gehäuse aus hochwertigem Gusseisen ist emailliert
- Das Gerät ist auf einer Grundplatte vormontiert. Die Wasseranschlüsse sind in 1" ausgeführt.
- Mit Rücklauftemperatur-Steuerung: Die gewünschte Rücklauftemperatur des Wassers wird am Rücklauffühler, der an der Rücklaufleitung montiert wird, eingestellt. Fällt die Rücklauftemperatur unter den eingestellten Wert, wird der Heizstab automatisch zugeschaltet.
- Das Heizelement hat einen eingebauten Überhitzungsschutz (STB)
- Im Lieferumfang enthalten sind ein Entlüftungsventil, Überdruckventil, Rückschlagventil und eine Rückschlagklappe
- Zwei Fehlerstromschutzschalter 30 mA müssen bauseits vorhanden sein. Diese dienen zur getrennten Absicherung von Pumpe und Heizstab.

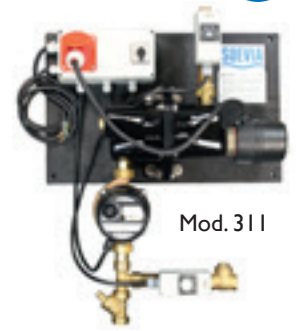
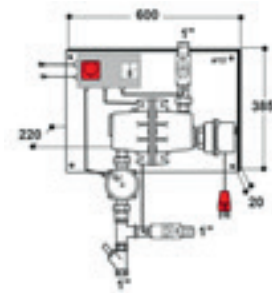

Mod. 311

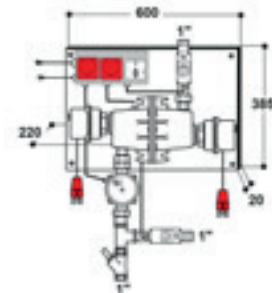

Mod. 312

Artikelnummer	Bezeichnung
SV-101.0311	Heizgerät, Mod. 311 400 V, 3000 W, Pumpe 100 W
SV-101.0312	Heizgerät, Mod. 312 400 V, 6000 W, Pumpe 100 W

Warnanlage für Ringleitungen

Bestehend aus Thermostat und Hupe für 230 V. Wird getrennt vom Heizgerät im Stall an der Ringleitung installiert und ist universell einsetzbar. Beim Unterschreiten von z.B. +5°C ertönt die Warnhupe und meldet somit einen Temperaturabfall im System!

Artikelnummer	Bezeichnung
SV-101.0308	Warnanlage für Ringleitungen



Durchflussanzeige

Zur Prüfung des Durchflusses in Ringleitungssystemen

Artikelnummer	Bezeichnung
SV-101.0309	Durchflussanzeige für Ringleitungen ¾"
SV-101.0310	Durchflussanzeige für Ringleitungen 1"

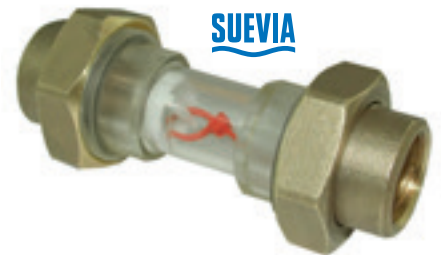

Montageschema Heizgerät

Aufbauschema Heizgerät Mod. 312 (oder Mod. 311, 317)

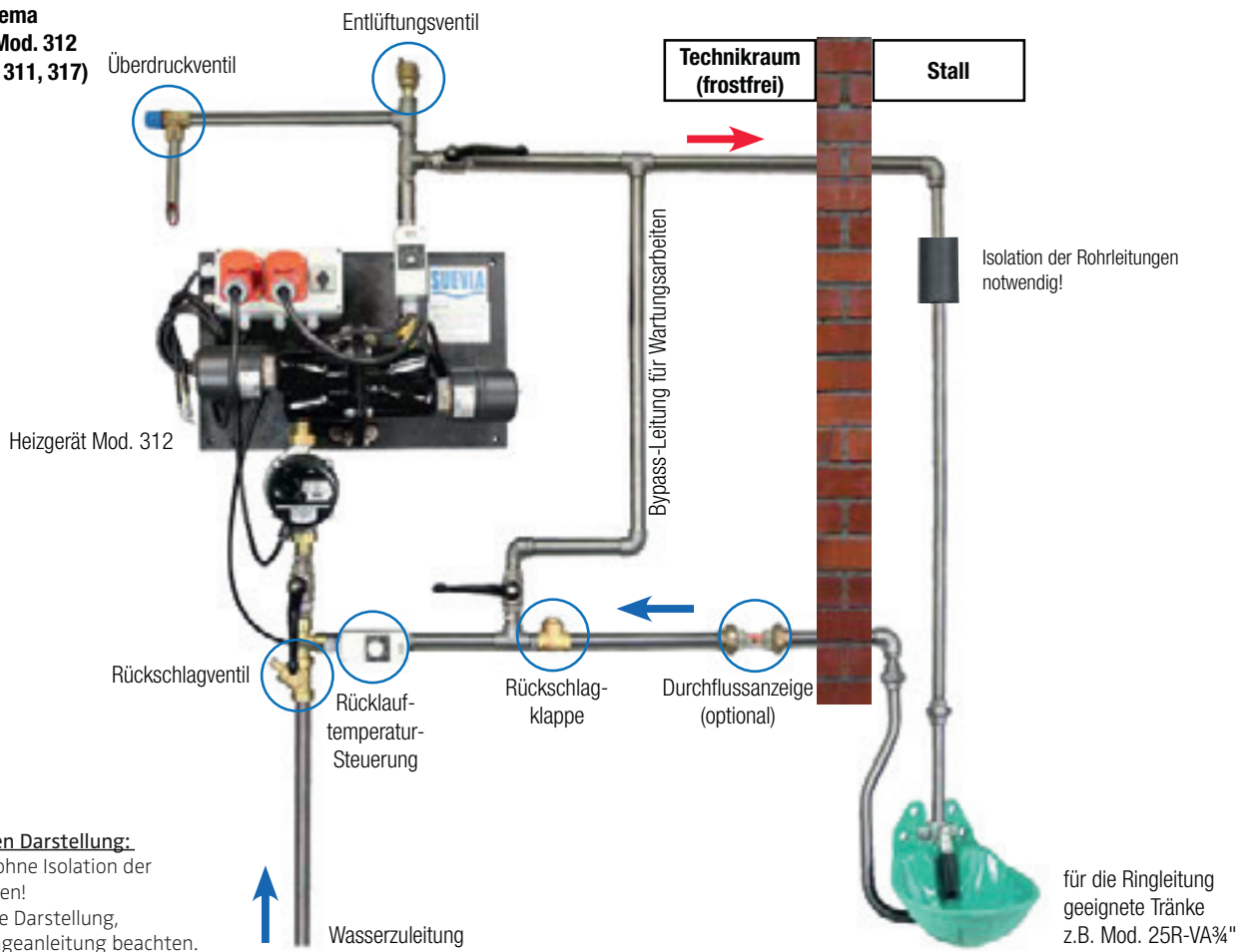

Lister Zirkulationsan- ZPS PRO KOMFORT

Die Zirkulationspumpstation (ZPS) mit integriertem V Netzanschluss sorgt für eine gleichbleibende Fließgeschwindigkeit des Wassers innerhalb der Tränkeanlage. Schon über die ständige ein gewisser Frostschutz in der Wasserleitung erreicht.

Die thermostatgesteuerte Heizeinheit sorgt gleichzeitig für eine Temperierung des Wassers.

Die maximale Rohrleitungslänge inklusive Rücklauf beträgt 250 m bei 1" Rohrdurchmesser. Das Rohrleitungssystem muss zusätzlich isoliert werden.

Bei größeren Rohrleitungslängen wird die Verwendung mehrerer Zirkulationspumpstationen empfohlen.

Anschlussfertig auf einer rostfreien Untergrundplatte montiert.

Geschlossenes Heizsystem: Wartungsfrei, daher besonders für kalkhaltiges Wasser (> 14° dH) geeignet!

Kein Ausfall der Anlage: Keine Verkalkung des Heizelements aufgrund indirekter Erwärmung des Trinkwassers!

- Kein direkter Kontakt des Heizelements mit dem Frischwasser!
- Steuerkasten mit Umschalter für Sommer- und Winterbetrieb
- **Sommerbetrieb:** Tägliches automatisches Einschalten (½ Stunde) der Umwälzpumpe, spart im Vergleich zu herkömmlichen Zirkulationsanlagen (Dauerbetrieb) erheblich Energiekosten und vermeidet ein Festsetzen des Pumpenrotors. Die thermostatgesteuerte Heizeinheit ist nicht in Betrieb
- **Winterbetrieb:** Dauerhafter Pumpenbetrieb und elektronisch geregelter Heizbetrieb
- Pumpe: Für Trinkwasser zugelassene Hocheffizienzpumpe (max. 45 Watt). Geringerer Stromverbrauch bei gleicher Pumpleistung
- Heizelement: Integriert, (230 Volt) mit 3000 Watt Leistung, inkl. Ein- und Ausschaltregelung und Sicherheitstemperaturbegrenzer
- Steuerung: Optimale Steuerung durch zusätzliche Messung der Temperatur an der Rücklaufleitung
- Digitale Kontrollanzeige: Anzeige der Wasserrücklauftemperatur im Display des Schaltschranks
- Betriebskontrollleuchte (grün)
- Akustische und optische Anzeige: Fehlfunktionen mittels einer roten Kontrollleuchte und einer Warnhupe (92-96 dB) angezeigt
- Einmaliges Befüllen: Das Wasser im Heizsystem dient als Übertragungsmedium an das Trinkwasser und muss nicht ausgetauscht werden
- Keine Verkalkungen: Der vom Trinkwasser durchflossene Wendel bleibt durch eine Temperaturbegrenzung auf 35° C (+/- 5 K) frei von Verkalkungen
- Zubehör: Rückschlagventil, Entlüftungsventil, Überdruck-Sicherheitsventil, T-Stück, Füllschlauch und Trichter im Lieferumfang enthalten
- Gesamtgewicht: ca. 20,5 kg ohne Befüllung
- Leitungslänge: ca. 250 Meter bei 1" Rohrdurchmesser Anschlusskabel: 1,50 m (ohne Netzstecker)



ge
Heizelement für 230
schwindigkeit des Was-
Wasserbewegung wird



Artikelnummer Bezeichnung

LI-50-6100550 ZPS PRO KOMFORT

Lister Zirkulationsanlage ZPS PRO IDEAL

Zirkulationspumpstation (ZPS) mit integriertem 230 Volt Heizelement.

- Komplett anschlussfertig auf einer rostfreien Untergrundplatte montiert.
- Pumpe: Für Trinkwasser zugelassene Hocheffizienzpumpe (max. 45 Watt). Geringerer Stromverbrauch bei gleicher Pumpleistung
- Heizelement: 3 kW komplett mit Betriebskontrollleuchte (grün), Thermostat und Sicherheitstemperaturbegrenzer.
- Steuerkasten mit Umschalter für Sommer- und Winterbetrieb:
- Sommerbetrieb: Tägliches automatisches Einschalten (½ Stunde) der Umwälzpumpe, spart im Vergleich zu herkömmlichen Zirkulationsanlagen (Dauerbetrieb) erheblich Energiekosten und vermeidet ein Festsetzen des Pumpenrotors. Die thermostatgesteuerte Heizeinheit ist während des Sommerbetriebs nicht in Betrieb.
- Winterbetrieb: Dauerhafter Pumpenbetrieb und thermostatisch geregelter Heizbetrieb.
- Zubehör: Rückschlagventil, Entlüftungsventil, Überdruck-Sicherheitsventil und T-Stück
- Leitungslänge: ca. 250 Meter bei 1" Rohrdurchmesser Anschlusskabel: 1,50 m (ohne Netzstecker)



Artikelnummer Bezeichnung

LI-50-6100150 ZPS PRO IDEAL

Lister Zirkulationsanlage ZPS STANDARD II

Zirkulationspumpstation (ZPS) mit integriertem 230 Volt Heizelement.

- Komplett anschlussfertig auf einer rostfreien Untergrundplatte montiert.
- Pumpe: Für Trinkwasser zugelassene Hocheffizienzpumpe (max. 45 Watt). Geringerer Stromverbrauch bei gleicher Pumpleistung
- Heizeinheit: 3 kWh mit Kontrollleuchte inklusive Thermostat und Sicherheitstemperaturbegrenzer.
- Zubehör: Rückschlagventil, Entlüftungsventil, Überdruck-Sicherheitsventil und T-Stück
- Leitungslänge: ca. 250 m bei 1" Rohrdurchmesser
- Anschlusskabel: 1,50 m (ohne Netzstecker)



Artikelnummer Bezeichnung

LI-50-6100050 ZPS STANDARD II

Lister Zirkulationsanlage ZPS ECO II

Zirkulationspumpstation (ZPS) mit integriertem 230 Volt Heizelement.

- Komplett anschlussfertig für Wandmontage.
- Pumpe: Für Trinkwasser zugelassene Hocheffizienzpumpe (max. 45 Watt) Geringerer Stromverbrauch bei gleicher Pumpleistung
- Heizeinheit: 3 kWh mit Kontrollleuchte inklusive Thermostat und Sicherheitstemperaturbegrenzer.
- Zubehör: Rückschlagventil, Entlüftungsventil, Überdruck- Sicherheitsventil und T-Stück).
- Leitungslänge: ca. 250 m bei 1" Rohrdurchmesser
- Anschlusskabel: 1,50 m (ohne Netzstecker)



Artikelnummer Bezeichnung

LI-50-6100000 ZPS ECO II

Frostfreie Zuführung der Wasserleitung von oben durch Frostschutz-Heizleitungen Lister

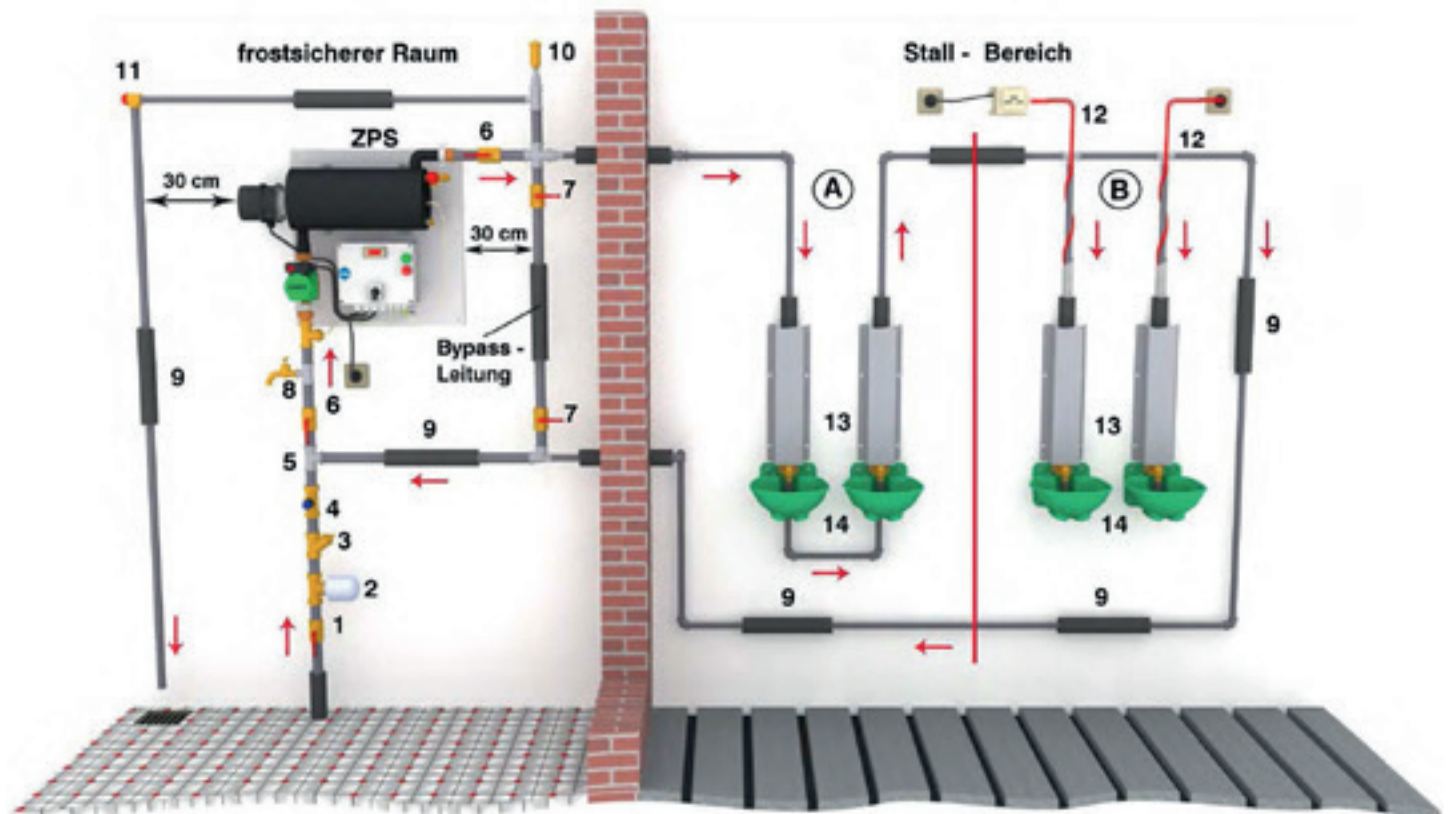

1. Absperrventil
2. Wasserfilter
3. Rückschlagventil
4. Druckminderer
5. T-Stück

6. Absperrventil ZPS
7. Absperrventil Bypass Leitung
8. Ablasshahn
9. Isolierung
10. Entlüftungsventil

11. Überdruck-Sicherheitsventil
12. Rohrbegleitheizkabel
13. Tierverbisschutz
14. Tränkebecken



TRENNSTATIONEN

Aufgrund §17 der Trinkwasserverordnung ist eine Trennung des öffentlichen Netzes von Nutz- und Brauchwasser erforderlich. Eine Lister Trennstation übernimmt dies zuverlässig und versorgungssicher für Sie.

Lister Trennstation TS 4500/18

Steckerfertige Kompaktanlage zum Trinkwasserschutz nach EN 1717 zum Einbauen in das Trinkwassersystem und zum Versorgen von Viehtränken in der Landwirtschaft.

- Tankvolumen: ca. 18 l
- Förderleistung: max. 4,5 m³/h
- Förderhöhe: max. 4,0 bar
- Motorleistung: 0,55 kW
- Spannung: 230 V - 50 Hz
- Schutzart: IP44
- Maße: 630 x 630 x 340 mm
- Gewicht: ca. 19,8 kg

Artikelnummer	Bezeichnung
LI-595804010	TS 4500/18

Lister Trennstation TS 6500/18

baugleich wie Typ 4500/18

- Förderleistung: max. 6,5 m³/h
- Motorleistung: 0,75 kW
- Gewicht: ca. 21,3 kg

Artikelnummer	Bezeichnung
LI-595804020	TS 6500/18



Lister Trennstation TS 6500/80

Steckerfertige Kompaktanlage zum Trinkwasserschutz nach EN 1717 zum Einbauen in das Trinkwassersystem und zum Versorgen von Viehtränken in der Landwirtschaft.

- Tankvolumen: ca. 80l
- Förderleistung: max. 6,5m³/h
- Förderhöhe: max. 4,0 bar
- Motorleistung: 0,75 kW
- Spannung: 230 V - 50 Hz
- Schutzart: IP44
- Maße: 630 x 630 x 340 mm
- Gewicht: ca. 73,7 kg

Artikelnummer	Bezeichnung
LI-595804080	TS 6500/80



SUEVIA Trennstationen

- Zum Anschluss von Tiertränken an das Trinkwassernetz
- Gemäß EN 1717 und EN 13077, BELGAQUA geprüft
- Vorratsbehälter mit Schwimmersteuerung
- Pumpe zur Druckerhöhung und 24 l Ausdehnungsgefäß für die Wandmontage
- Eine Schwimmersteuerung in der Trennstation überwacht permanent den Füllstand im Vorratsbehälter und öffnet bei absinkendem Wasserstand automatisch die Trinkwassernachspeisung. Ist der Vorratsbehälter wieder ausreichend befüllt, schaltet die Trinkwassernachspeisung automatisch ab. Die integrierte Druckpumpe versorgt das Betriebswassernetz mit ausreichend Förderdruck. Sie schaltet sich vollautomatisch bei Druckabfall in der angeschlossenen Tränkwasserleitung ein und sorgt für eine konstante Förderleistung. Bei Erreichen des maximalen Förderdruckes schaltet sich die Pumpe automatisch wieder ab.
- Jede Trennstation verfügt über einen Notüberlauf, welcher an die Kanalisation angeschlossen werden muss.
- Der Trennstations-Typ muss anhand Ihrer geplanten oder vorhandenen Tränkeninstallation ausgewählt werden. Für eine Auslegung beraten wir Sie gerne.

Artikelnummer	Bezeichnung
SV-101.2305	Trennstation BASIC
SV-101.2310	Trennstation SEMI
SV-101.2315	Trennstation PROFI



SEMI 57 I



BASIC 10 I

SUEVIA



PROFI 270 Ltr.



Alle Anlagen inkl. 24 l Ausdehnungsgefäß für die Wandmontage

SUEVIA Tränken mit eingebautem "Trennsystem"

Von folgenden Tränken gibt es spezielle DVGW konforme Modelle

- SUEVIA Schnellablauf-Tröge, DVGW CERT geprüft
- SUEVIA Mod. 600, DVGW CERT geprüft
- SUEVIA Mod. 620, DVGWCERT geprüft

Diese verfügen über eine integrierte Sicherungseinrichtung, die das Trinkwassernetz vor Verunreinigungen durch Rückfließen gemäß DIN EN 1717 und DIN 1988 schützt. Dafür haben diese Modelle jetzt das offizielle DVGW-Konformitätszeichen „DVGW CERT Anschlussicher W 540“ erhalten.



Das Zertifikat bescheinigt offiziell, dass diese Tröge gemäß DIN EN 1717 (Wasser-Kategorie 5) und DIN 1988 mit der erforderlichen Sicherungseinrichtung ausgestattet sind. Eine Netztrennung zum Wasserversorger ist bei diesen Trögen nicht notwendig. Lassen Sie sich von uns beraten.



SUEVIA Thermo-Quell frostgeschützte Tränke

- Die Thermo-Quell ist eine isolierte Tränke aus UV-beständigem Polyethylen, die eine Wasserversorgung auch bei extremen Minus-Temperaturen ohne Strombedarf sicherstellt. Der Hohlraum im doppelwandigen Kunststoff ist ausgeschäumt und sorgt für eine perfekte Isolation. Die Wasserzuführung erfolgt über eine frostsicher im Boden verlegte Zuleitung.
- Über das eingebaute Hochleistungs-Schwimmventil MAXIFLOW (bis zu 40 l/min) läuft das erdwarmer Wasser (im Winter ca. 6 °C) zu. Die Wasserstandshöhe ist am MAXIFLOW-Ventil einstellbar. Eine ständige Wasseraufnahme der Tiere bewirkt einen Nachlauf von erdwarmem Wasser und verhindert somit ein Einfrieren der Tränke.
- Die Thermo-Quell-Tränken werden empfohlen, wenn Frostschutz notwendig, aber kein Strom vorhanden ist!
- Mod. 630 und Mod. 640 für Rinder und Pferde. Beim Trinken schieben die Tiere die Kugel zur Seite, nach dem Verlassen der Tränkstelle verschließt die Kugel die Öffnung wieder.
- Mod. 850 und Mod. 860: mit offener Tränkstelle, geeignet für nasenempfindliche Tiere. Das Wasser ist frei zugänglich, es muss kein Ball heruntergedrückt werden! Selbst Jungtiere nehmen die Tränke schon in den ersten Lebenstagen an!
- 2 Abläufe - 1x frontseitig, 1x nach unten. Hier ist eine Versickerungsfläche im Erdreich notwendig.

Modell 630

- Ausreichend zur Versorgung von ca. 20 Großtieren
- Empfohlener Tierbesatz bei Minus-Temperaturen mindestens 10 Tiere
- Inklusive Panzerschlauch und Sockel-Dichtung
- Wasserinhalt 40 l

Modell 640

- Ausreichend zur Versorgung von ca. 40 Großtieren
- Empfohlener Tierbesatz bei Minus-Temperaturen mindestens 20 Tiere
- Inklusive Panzerschlauch und Sockel-Dichtung
- Wasserinhalt 75 l

Modell 850

- Ausreichend zur Versorgung von ca. 20 Großtieren oder 50 Schafen / Ziegen
- Empfohlener Tierbesatz bei Minus-Temperaturen mindestens 10 Großtiere oder 35 Schafe / Ziegen
- Inklusive Panzerschlauch und Sockel-Dichtung
- Wasserinhalt 40 l, Abmaße siehe Mod. 630

Modell 860

- Ausreichend zur Versorgung von ca. 40 Großtieren oder 100 Schafen / Ziegen
- Empfohlener Tierbesatz bei Minus-Temperaturen mindestens 20 Großtiere oder 75 Schafe / Ziegen
- Inklusive Panzerschlauch und Sockel-Dichtung
- Wasserinhalt 75 l, Abmaße siehe Mod. 640

Artikelnummer	Bezeichnung
SV-130.0630	Thermo-Quell Mod. 630 mit 1 Tränkstelle
SV-130.0640	Thermo-Quell Mod. 640 mit 2 Tränkstellen
SV-130.0850	Thermo-Quell Mod. 850 mit 1 Tränkstelle
SV-130.0860	Thermo-Quell Mod. 860 mit 1 Tränkstelle
SV-131.6070	Zusatzheizung für Mod 630/640 24 V, 180 W
SV-131.6071	Zusatzheizung für Mod 850/860 24 V, 180 W

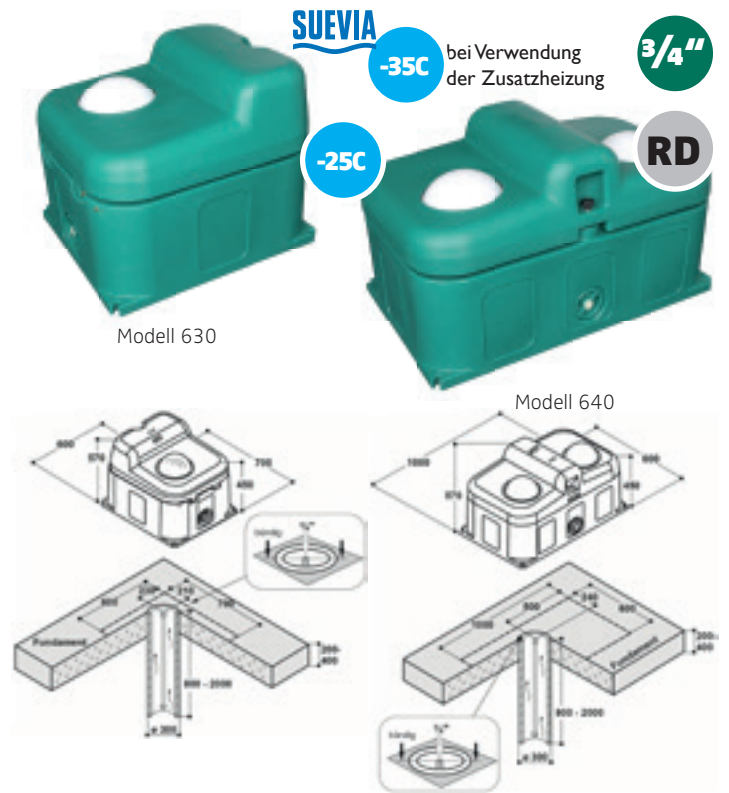

SUEVIA ISO-Tränke Modell 6620 und 6620 SIBIRIA

- ISO-Tränke mit zwei gegenüberliegenden Tränkstellen, ideal für alle Laufställe
- Besonders platzsparend. Keine Verdrängungskämpfe wie an Längströgen, dadurch gleichzeitige Wasseraufnahme von zwei Tieren möglich. Geeignet für 30 – 40 Tiere.
- Doppelwandiges isoliertes Gehäuse mit 6 Befestigungslöchern für Bodenmontage aus hochwertigem Polyethylen
- Mit eingebauter Heizung 24 V, 180 W (2x Heizspirale 24 V, 80 W + Frostschutz-Heizleitung 24 V, 20 W = 180 W) zum Frostschutz der Tränke und der Zuleitung bis zu -20 °C (Transformator erforderlich, siehe unten)
- SIBIRIA-Version (Best.-Nr. 130.6621) mit noch stärkerer Heizung 24 V, 380 W (2x Heizspirale 24 V, 180 W + Frostschutz-Heizleitung 24 V, 20 W = 380 W) erhältlich. Frostfrei bis zu -30 °C! (Transformator erforderlich)
- Ruhiges und zügiges Tränken der Tiere durch eingebautes Schwimmerventil MAXIFLOW mit Wasserzulauf bis zu 40 l/min
- Die Tränkschale und die Abdeckung sind komplett aus Edelstahl gefertigt
- Werkzeuglos aufklappbare Schwimmerabdeckung
- Eine große Serviceöffnung, die geöffnet werden kann, ermöglicht einen einfachen Anschluss der Wasser- und Stromversorgung
- Wasseranschluss ¾" von unten, inkl. Panzerschlauch
- Wasserleitung, Anschlusskabel und das Heizelement sind für die Tiere unzugänglich im Inneren der Tränke montiert – ein Verbiss von Leitungen durch die Tiere oder durch Schadhager ist ausgeschlossen
- Konstanter Wasserstand
- Mit großem Ablauf für schnelle Entleerung und einfache Reinigung. Das Wasser kann entweder, wie gezeigt, extern oder in dem Gehäuse in ein KG-Rohr (bauseits) abgeführt werden. Keine Eisflächen im Winter!
- Für Kühe empfehlen wir die Tränke auf einen ca. 20 cm hohen Betonsockel zu montieren.
- Ideal für Tiere mit Nasenring/Saugentwöhner



Modell 6620

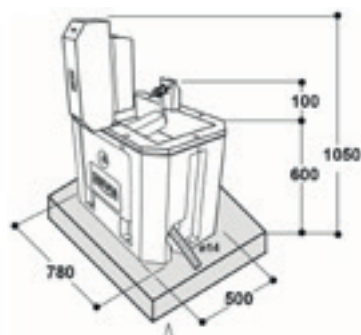

Artikelnummer	Bezeichnung
SV-130.6620	ISO-Tränke Mod. 6620 24V, 180W
SV-130.6621	ISO-Tränke Mod. 6620 SIBIRA 24V, 380W
SV-131.1193	Anti Schleckrand 1 Paar

SUEVIA Thermo-Tränkwanne 2,3m Modell 6523

- Doppelwandige, isolierte Tränkwanne aus hochwertigem UV-beständigem Polyethylen, für Bodenbefestigung
- Die sehr gute Isolierung sorgt für Frostschutz im Winter, frisches Wasser im Sommer und große Stabilität
- Die Tränkwanne hat einen schrägen, konisch zulaufenden Boden und eine große Ablauföffnung. Dadurch ist die Tränkwanne schnell zu entleeren
- Serienmäßig ausgerüstet mit einem MAXIFLOW-Schwimmerventil. Dieser sorgt für einen hohen Wasserzufluss von bis zu 40 l/min
- Einbau von bis zu drei Hoch- oder Niederdruckschwimmern möglich, z.B. zur Nutzung von angewärmtem Wasser aus der Milchkühlung (bei SV- 131.0738) Bis zu 120l/min möglich
- Der isolierte Servicedeckel ist werkzeuglos zu entfernen, um die Schwimmer einzustellen oder zu reinigen
- Mit Befestigungsmöglichkeit für ein Abflussrohr (KG-Rohr DN 125 bauseits)
- Um Tiere daran zu hindern, dass sie in den Trog steigen, ist bauseits ein Schutzbügel anzubringen
- Die Thermo-Tränkwanne Modell 6523 ist durch die Isolation ohne Zusatzheizung bis zu -10 °C frostgeschützt! Mit Zusatzheizung bis zu -30 °C im Ventilbereich!

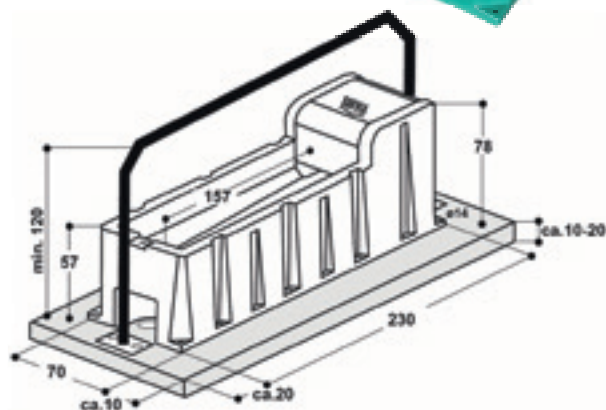

Artikelnummer	Bezeichnung
SV-130.6523	Thermo-Tränkwanne 2,3m Mod. 6523
SV-130.6621	Schwimmerventil MAXIFLOW Mod700
SV-131.1193	Zusatzheizung Mod. 6069, 24V, 180W
SV-103.1985	Ringleitungsanschluss-Set
SV-131.6065	Verbisschutz 1 Paar für zahnende Jungtiere und nagende Kühe unbedingt erforderlich

Anbau Tränkebecken für Weidefässer Mod. 98

- Große Tränkschale aus Aluminium (Ø 230 mm) zum direkten Anbau an Weidefässer
- Mit Anbauflansch
- Robustes Niederdruck-Ventil aus Messing
- Hoher Wasserzufluss und zügiges Tränken bei Niederdruck
- Stabile Betätigungsklappe aus emailliertem Gusseisen
- Inklusive Flanschdichtung

Artikelnummer	Bezeichnung
SV-100.0098	Anbau Tränkebecken Mod. 98

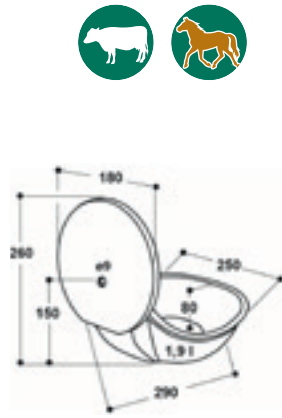

9 mm
A
ND

Anbau Tränkebecken für Weidefässer Modell 180P

- Große Tränkschale aus hochwertigem UV-beständigem AQUATHAN Kunststoff zum direkten Anbau an Weidefässer mit Anbauflansch
- Leichtgängige Ventiltzunge
- Robustes Niederdruck-Ventil aus Messing
- Hoher Wasserzufluss und zügiges Tränken bei Niederdruck
- Inklusive Flanschdichtung

Artikelnummer	Bezeichnung
SV-100.0180	Tränkebecken Mod. Mod 180P

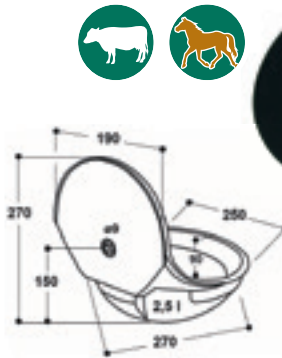

9 mm
K
ND

Niederdruck-Schwimmer-Tränkebecken Modell 130P-N

- Große Schale aus robustem Kunststoff
- Mit eingebautem Niederdruck-Schwimmerventil
- Geeignet für einen Wasserdruck bis max. 1 bar
- Abnehmbare Schwimmerabdeckung aus Edelstahl
- Keine scharfen Kanten – keine Verletzungsgefahr!
- Mit Reinigungsstopfen zur schnellen Entleerung
- Konstanter Wasserstand – einfache Einstellung
- Messinganschluss 1/2" AG – links oder rechts möglich

Artikelnummer	Bezeichnung
SV-100.0131	Tränkebecken Mod. 130P-N
SV-100.0352	Winkelverschraubung 1/2" IG x 1/2" IG mit Dichtung

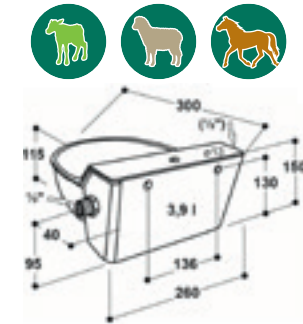

1/2"
K
ND

Doppel-Anbautränke für Weidefässer Modell FT80

- Zum direkten Anbau an Weidefässer mit Anbauflansch
- Mit 2 Tränkstellen, Inhalt 80 l
- Aus hochwertigem UV-beständigem Polyethylen
- Eingebautes Niederdruck-Schwimmerventil für hohen Wasserzufluss!
- Inklusive verzinkter Befestigungseinheit für Flanschanschluss
- Das Ventil ist z.B. für die Fahrt auf Straßen abstellbar

Artikelnummer	Bezeichnung
SV-160.0280	Doppel-Anbautränke Mod. FT80



3/4"
K
ND

Laufstall & Weidetränke

Modell WT30

Modell WT30-N (Niederdruck, bis max 1 bar)

- Schwimmertränke aus hochwertigem UV-beständigem Polyethylen für Wandbefestigung, Inhalt 30 l
- Mit eingebautem Schwimmerventil MAXIFLOW, Wasserzulauf bis zu 40 l/min
- Anschluss ¾" IG, rechts. Links durch Bohrung (bauseits) möglich.
- Schwimmerventil durch Serviceöffnung leicht zugänglich
- Mit großem Ablauf für schnelle Entleerung
- Auch mit Niederdruck-Schwimmerventil für max. 1 bar Wasserdruck lieferbar
- Frostschutz durch Anschluss an eine Ringleitung: Durchlaufrohr aus Edelstahl (Best.-Nr. SV-131.1302), zum Anschluss an eine Ringleitung. Dadurch ist die Tränke WT30 in Verbindung mit einem SUEVIA Heizgerät frostgeschützt.



Artikelnummer	Bezeichnung
SV-160.0030	Laufstall- und Weidetränke Mod WT30
SV-160.0031	Laufstall- und Weidetränke Mod WT30-N
SV-131.1301	Schutzbügel, verzinkt, inkl. Befestigung
SV-131.1302	Durchlaufrohr ¾" für WT30

Laufstall & Weidetränke

Modell WT80

Modell WT80-N (Niederdruck, bis max 1 bar)

- Schwimmertränke aus hochwertigem UV-beständigem Polyethylen mit zwei Tränkstellen, Inhalt 80 l
- Vier Befestigungslöcher für Boden- oder Sockelbefestigung
- Mit eingebautem Hochleistungs-Schwimmerventil, Anschluss ½" IG auf der Rückseite der Tränke von oben oder unten möglich
- Hoher Wasserzulauf bis zu 25 l/min
- Schwimmerventil durch Serviceöffnung leicht zugänglich
- Keine Wasservergeudung durch nach innen gebogenen Rand
- Mit großer Ablauföffnung zur einfachen und schnellen Entleerung
- Auch Modell mit Niederdruck-Schwimmerventil für max. 1 bar Wasserdruck lieferbar, Anschluss ¾"

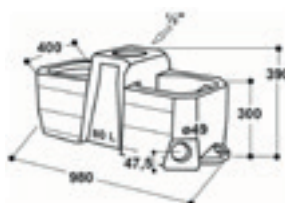

Artikelnummer	Bezeichnung
SV-160.0102	Laufstall- und Weidetränke Mod WT80
SV-130.0106	Laufstall- und Weidetränke Mod WT80-N
SV-131.1340	Befestigungswinkel für Mod WT80 verzinkt, 2 Stück inkl. Schrauben

Weidefass

- Aus hochwertigem UV-beständigem Polyethylen – hohe Stabilität
- Mit zusätzlichem Ablauf 1" AG für eine vollständige Entleerung oder für den Anschluss einer Tränke
- Einfülldom Ø 300 mm mit scharniertem Deckel mit Schnellverschluss, inkl. Be- und Entlüftungsventil
- Mit Spanngurtführung für Transportsicherung
- An der Unterseite mit vier Muttern M8-IG, z.B. zur einfachen Befestigung auf Holzkufen
- Anbauflansch mit integrierten Muttern M8-IG zur Montage von SUEVIA Anbau-Tränken (s. Zubehör)



Artikelnummer	Bezeichnung
SV-160.0305	Weidefass 500l 91 x 80 x 120cm
SV-160.0310	Weidefass 1.300l 131 x 120 x 130cm

Membran Weidepumpen

Modell 547 STANDARD

- Leichtgängige Membran-Weidepumpe, deren Betätigung von den Tieren schnell erlernt wird
- Die Tiere fördern eigenständig das Wasser aus vorhandenen Brunnen oder Oberflächengewässern und werden so stets mit frischem Wasser versorgt
- Eine Pumpe für alle Tiere: Für die Nutzung bei empfindlichen Tieren z.B. Pferden oder Jungtieren, kann die Stellung des Pumpenschwengel mit wenigen Handgriffen verändert werden. Durch den Umbau reduziert sich die erforderliche Betätigungskraft, bei etwas geringerer Förderleistung, deutlich.

Modell 548 JUNIOR

- mit seitlicher Tränkschale - die Weidepumpe wird von den Muttertieren betätigt. Jungtiere, die die Bedienung noch nicht erlernt haben, werden durch Wasser aus der Hauptschale, welches automatisch in die seitliche Tränkschale nachläuft, versorgt.
- Betätigungshebel aus hochwertigem Gusseisen, kunststoffbeschichtet
- Schale aus stabilem UV-beständigem Polyethylen
- Mit Qualitätsmembrane für Saugtiefe bis 7 m
- Ca. 0,4 l pro Hub (in Abhängigkeit von der Saugtiefe)
- Ausreichend zur Versorgung von 15 – 20 Tieren

Artikelnummer	Bezeichnung
SV-100.0547	Membran Weidepumpe Mod. 547 STANDARD
SV-100.0548	Membran Weidepumpe Mod. 548 JUNIOR



G

Frostfreie Membran Weidepumpen

Modell 554 WINTERPROOF

- Membran-Weidepumpe komplett mit doppelwandigem isoliertem
- Montagesockel - sichert eine frostfreie Wasserversorgung auf der Weide
- Zum Beheizen der Tränke wird in den Innenraum eine Paraffin-Heizung (SV-101.0550) eingesetzt

Modell 555 WINTERPROOF JUNIOR

- mit seitlicher Tränkschale
- die Weidepumpe wird von den Muttertieren betätigt. Jungtiere, die die Bedienung noch nicht erlernt haben, werden durch Wasser aus der Hauptschale, welches automatisch in die seitliche Tränkschale nachläuft, versorgt.
- Werkzeuglos aufklappbare Serviceöffnung ermöglicht schnellen Zugang zur Paraffin-Heizung
- Sockel-Abdeckung aus rostfreiem Edelstahl
- 6 Befestigungslöcher für Bodenmontage

Artikelnummer	Bezeichnung
SV-100.0554	Membran Weidepumpe Mod. 554 WINTERPROOF
SV-100.0555	Membran Weidepumpe Mod. 555 WINTERPROOF-JUNIOR
SV-101.0550	Paraffin Heizung 1,7 l ca. 5 Tage Brenndauer



G

Zubehör für alle Weidepumpen

Artikelnummer	Bezeichnung
SV-101.0542	Saugkorb mit Rückschlagventil
SV-101.0543	Saugschlauch (ID=30mm), je m
SV-101.0557	Schlauchset Messing
SV-101.0558	Schlauchset Kunststoff



Lister TW 30 N Weideanbautränke für IBC-Container und Wasserfässer

Universelle Weidetrogränke für Pferde zum Anschluss an IBC Tanks.

Tränketrog aus Kunststoff mit stabilem Rahmen aus verzinktem Stahlrohr, robustem Schwimmerventil aus Messing und Ventilabdeckung aus Edelstahl. Ventil kann für Transportzwecke festgestellt werden. Zur leichten Reinigung befinden sich im Trog zwei Ablauföffnungen mit Schraubverschlüssen. Komplett mit Schlauchanschluss und Stahlgewebes Schlauch.

- Breite: 810 mm
- Höhe: 400 mm
- Ausladung: 365 mm
- Adapternennweite: 50 mm
- Gewicht: ca. 11 kg
- Beckenvolumen: ca. 32 l
- Anschluss: IBC Tank S 60 Innengewinde

Artikelnummer	Bezeichnung
LI-00-0051750	TW 30 WN Weideanbautränke für IBC Container
LI-00-0050750	TW30 N Weideanbautränke für Wasserfässer



TW 1 N Weideanbautränke

Korrosionsbeständige Anbautränke aus Aluminiumguss. Passend für alle Wasserfässer. Mit Flanschdichtung und eingesenkter Edelstahldruckzunge. Bewährte Technik mit großer Tränkeschale. Kunststoffventil ohne Schrauben leicht auswechselbar.

- Breite: 240 mm
- Ausladung: 338 mm
- Gewicht: ca. 2,5 kg
- Durchmesser Flansch: 190 mm

Artikelnummer	Bezeichnung
LI-00-0050600	TW 1 N Weideanbautränke



Lister L 3 / L4 Weidepumpen

Membran-Weidepumpe aus unverwüstlichem Gusseisen für Kühe und Pferde. Äußerst verschleißfester Hubmechanismus (mit nur 2 Lagerstellen). Alle Gussteile verfügen über eine witterungsfeste Grundierung und Speziallackierung. Anschluss und Ventile sind korrosionsfest. Die Funktion ist bei größeren Saugstrecken und einer Saugtiefe von bis zu ca. 6 Meter gewährleistet. Für Schlauch- und Rohranschluss geeignet.

- Höhe: 450 mm
- Länge: 600 mm
- Anschluss Außengewinde: 3/4"
- Durchflussmenge: ca. 0,6 l pro Hub (in Abhängigkeit von der Saugtiefe)
- Gewicht: ca. 32 kg

Artikelnummer	Bezeichnung
LI-00-0030001	L3 Weidepumpe grün mit 0,6l/Hub
LI-00-0045000	L4 Weidepumpe blau mit 0,4l/Hub
LI-00-0042000	Spezial-Saugschlauch 25mm Innen-Ø
LI-00-0040000	Saugkorb für Saugschlauch 1"



Viel Platz ist in unserer kleinsten Hütte



Hütte groß

Ihre Vorteile

Die JFC Kälberhütte ist für Kälbchen bis zu 8 Wochen die Hütte der Wahl. Die JFC Kälberhütten sind mit einem einzigartigen, regulierbaren Ventilations-system versehen, mit dem ein ideales Klima in der Hütte erzeugt werden kann. Das praktische Türgitter ist mit einem Ringeimerhalter und optional einem Nuckeleimerhalter versehen. So sind Ihre Kälbchen stets vor widrigen Witterungseinflüssen geschützt.

Alle Hertlein Tränkeimerhalter an unseren Kälberartikeln werden ab sofort mit dem **Hertlein-Eimer-SAFE** ausgeliefert. **Mehrwert ohne Mehrpreis.**



Hütte klein

Einzel- oder Zweierkälberhütte Typ Hertlein

Die robuste Hütte aus Polyethylen ist der Maßstab für die Einzelhaltung von Kälbern von bis zu 8 Wochen. Überzeugen Sie sich von der Top-Qualität. Das Iglu groß ist mit einem feuerverzinkten Stahlzaun versehen. Beständig gegen Hitze und Kälte bis -20°C und Chemikalien. Mit integriertem UV-Schutz.

Hütte groß:

mit je 2 Einzeleinsperrungen, 2 Ringeimerhaltern und 2 Nuckeleimerhaltern.

Abmessungen Iglu
LxBxH: 195 x 144 x 132 cm

Abmessungen Zaun

LxBxH: 169 x 135 x 107 cm

Hütte klein

mit je 1 Einzeleinsperrung, 1 Ringeimerhalter und 1 Nuckeleimerhalter.

Abmessungen Iglu
LxBxH: 145 x 122 x 135 cm

Abmessungen Zaun

LxBxH: 169 x 114 x 107 cm

Argumente für die Hertlein Einzelglu



Mit Tränkeimerhaltern, Ringeimerhaltern und Einzeleinsperrung



stabile Befestigung des Zauns an der Hütte mit Aufsteigenschutz



Große Belüftungs- und Strohluke hinten, zusätzlicher Lüftungskamin oben.



schneller Einstieg durch T-Stecker

Artikelnummer	Bezeichnung (Anzahl Wassereimerhalter/Tränkeimerhalter)
---------------	---

HE-IGLU	Hertlein Kälberiglu groß (2x/2x) Kälberhütte groß mit Zaun und Eimerhaltern
---------	--

HE-IGLU-TÜR	Hertlein Kälberiglu groß mit Türe ohne Auslauf (1x/1x) Kälberhütte mit Türe und Eimerhaltern
-------------	---

JF-KLIGLU-MZAUN	Hertlein Kälberiglu klein (1x/1x) Kälberhütte mit Zaun und Eimerhaltern
-----------------	--

JF-KLIGLUTUER	Hertlein Kälberiglu klein mit Türe ohne Auslauf (1x/1x) Kälberhütte mit Türe und Eimerhaltern
---------------	--

GE-1002	Hertlein Tränkeimer grün mit Sauger grün oder rot
---------	---

GE-1002-HY	Hertlein Tränkeimer grün mit Hygiene Ventil blau
------------	--

GE-5077	Hertlein Futterschale 5l grün
---------	-------------------------------

SV-131.1418	Heu- und Kraftfutterbehälter
-------------	------------------------------

SV-131.1420	Kraftfutterbehälter TMR (Totale-Misch-Ration)
-------------	---

Zubehör



Hertlein 5-er Gruppeniglu



Mit ^{vielen} Optionen



Ihre Vorteile

Für Kälber von 6 Wochen bis zu 4 Monaten. Die Liegefläche beträgt insgesamt 10m², das Hertlein Großraumiglu bietet Platz für bis zu 5 Kälber.

Die feuerverzinkte Umzäunung ermöglicht an allen Fressplätzen eine Einzeleinsperrung und Halsweitenverstellung. Die Schlupftüre ist beidseitig zu öffnen. Der Zaun lässt sich bei Bedarf mit vielen Zusatzteilen erweitern (Systembauweise), z.B. ein Dach für den Zaun, ein Fahrwerk zum leichten entmisten sowie die Montagevorrichtungen diverser Tröge, Ringeimerhalter und Heuraufen. Ebenso können Sie einen hochklappbaren Nuckeleimerhalter oder Leckabweiser erhalten, der gegenseitigen Milchklau verhindert. Ergänzend lässt sich noch eine Frischwasserschwimmertränke montieren. Wir haben bei der Produktion auf Qualität geachtet.



Hertlein Kälberhütte mit Auslaufzaun

Hütte aus Glasfaserverstärktem Epoxidharz, Auslaufzaun aus feuerverzinktem Stahl. Herstellung in unserer eigenen Fertigung.

Bereits in der Grundkonfiguration sind folgende Teile enthalten:

- GFK Hütte mit Fenster hinten
- Dachbügel Iglu zum Anheben
- Tränkebeckenausparung
- Halsweitenverstellung möglich
- Schwelle aus Bongossiholz
- Tür mit Türüberhöhung
- Fressgitter mit Einzeleinspernung
- Vorbereitung für alle Anbauteile

Abmessungen Iglu:

LxBxH: 3,30 x 2,10 x 1,65 m

Abmessungen Zaun:

LxBxH: 2,10 x 2,25 x 1,20 m



Artikelnummer	Bezeichnung
HE-IGLU-H1	Hertlein Kälberhütte für 5 Kälber
HE-IGLU-BIO	Bio-Option mehr Platz für Ihre Kälber



6 Schritte zum sauberen Iglu



Optionsteile für das 5er Kälberglu



1 vor dem Fressgitter unten

- Alle Tröge und die 5-er Ringeimerhalter können durch die Halterungen in die Querschienen eingehängt werden, keine störenden Füße.
- Der Deckel ist praktisch, um in einem Arbeitsgang zu tränken und einzufüttern. Der Deckel kann nach dem Tränken einfach geöffnet werden, das Futter bleibt in der Zwischenzeit sauber und wird nicht vollgespeichelt.

Artikelnummer	Bezeichnung
HE-IGLU-TROG-PVC	PVC-Trog 2 m
HE-IGLU-TROG-VA	Edelstahltrog 2 m
HE-IGLU-TROG-DECKEL	Deckel für PVC- oder Edeltstahltrog 2m
HE-IGLU-RINGEIMER	Ringeimerhalter 5-fach vorne für das Fressgitter



2 vor dem Fressgitter oben

- Der Tränkeimerhalter ist hochklappbar und kann oben verriegelt werden. Jeder Eimerhalter ist mit einem HERTLEIN-Eimer Stop-ausgestattet. So können die Eimer nicht mehr herausgeschleudert werden.
- Die Leckabweiser verhindern den gegenseitigen Milchklau. So sehen Sie sofort, ob ein Kalb eine Trinkschwäche aufweist.

Artikelnummer	Bezeichnung
HE-IGLU-TRÄEIHALT	Tränkeimerhalter 5-fach hochklappbar
HE-IGLU-LECKABW	Leckabweiser (Set mit 4 Stück)

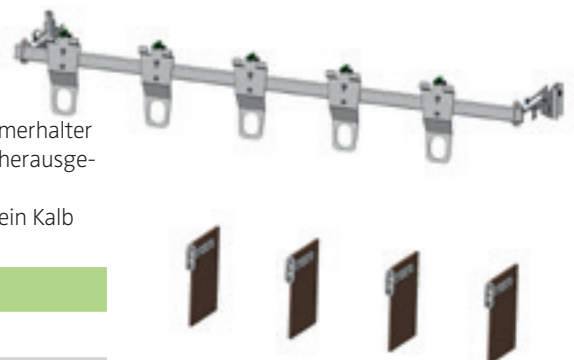

3 an den Seitenteilen und auf dem Zaun

- Frisches Wasser ist wichtig für die Kälberaufzucht. Mit unserer SUEVIA Schwimmertränke 130P bieten Sie Ihren Kälbern in der frostfreien Zeit immer frisches Wasser an.
- Der Ringeimerhalter im Tränkebeckenausschnitt ermöglicht Ihnen, 2 Eimer mit Wasser bereit zu stellen. Ideal wenn Sie keinen Wasseranschluss haben oder während der Frostperiode.
- Der Zaun lässt sich mit dem Fahrwerk leicht aufbocken und an eine andere Position schieben
- Natürlich gibt es auch einen Transportbügel für die Palettengabel. Einfach am Zaun zu befestigen.
- **Der spiegelverkehrte Aufbau muss im Vorfeld bestellt werden, ein nachträglicher Tausch ist nicht ohne weiteres möglich.**

Artikelnummer	Bezeichnung
HE-IGLU-TRB130P	Tränkebecken im Tränkebeckenausschnitt
HE-IGLU-TROG-VA	Ringeimerhalter in Tränkebeckenaussparung
HE-IGLU-TROG-DECKEL	Fahrwerk für den 5er Zaun
HE-IGLU-RINGEIMER	Transportbügel für den 5er Zaun
HE-IGLU-TROG-HEUR	Dach für den Auslauf
HE-IGLU-SPIEGEL	Spiegelverkehrter Aufbau für den 5er Iglusaun



4 im Iglu

- Heuraufe Breite 2 m. Ideal zur Bereitstellung von Heu und auch Stroh.
- Die geteilte Heuraufe mit Trog ermöglicht die Vorlage von Raufutter und Kraftfutter
- Der 2m lange Trog ermöglicht die flexible Fütterung mit Heu, Stroh oder Kraftfutter

Artikelnummer	Bezeichnung
HE-IGLU-HEUR-INNEN2M	Heuraufe Stahl verzinkt 2 m
HE-IGLU-TROG-HEUR	Trog/Heuraufe geteilt 1+1 m



5 auf dem Iglu

- Aufnahme von hinten für die Kälberhütte

Artikelnummer	Bezeichnung
HE-IGLU-DB-RUECK	Aufnahme von hinten für die Palettengabel





Alle Hertlein Tränkeimerhalter an unseren Kälberartikeln werden ab sofort mit dem **Hertlein-Eimer-SAFE** ausgeliefert. **Mehrwert ohne Mehrpreis.**

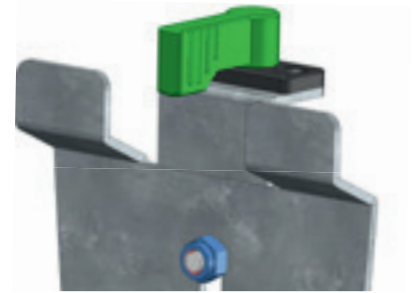

KÄLBERBUCHT MIT KLAPPBODEN

Ihre Vorteile

- Robuster feuerverzinkter Stahlrahmen
- Hygienische Seitenwände
- Klappboden mit integriertem glasfaserverstärktem Rost mit Hertlein RUTSCH-STOP Beschichtung
- leicht fahrbar
- mit 2 Tränkeimerhaltern und einem Doppelringeimerhalter

Gesunde Kälber und weniger Arbeit



Entmisten der Klappbodenbucht

50%
WENIGER ZEIT
PRO ENTMISTUNG
MIT DER
KLAPPBODENBUCHT

Quelle: eigene Erhebung

Kälberbucht mit Klapprost

Die Hertlein Kälberbucht mit Klapprost ist die einfache Art zu entmisten. In der gängigen Baugröße 100x160 cm verfügbar, inkl. Tränkeimerhalter mit EIMER-STOP, mit Doppel-Ringeimerhalter. Fahrbar mit Lenkdeichsel und mit teilgeschlitzten Seitenwänden. So sind Ihre Kälber geschützt und haben dennoch Sichtkontakt zum Nachbarn.

Artikelnummer

Bezeichnung

(Anzahl Wassereimer/Tränkeimer)

HE-BUCHT-SWING-1610

Hertlein Klappbodenbucht SWING 100 x 160 cm (2x/1x)

Robuster Stahlrahmen

Die Grundkonstruktion besteht aus einem feuerverzinkten Stahlrahmen. Der GFK-Klappboden ist in einen Stahlrahmen eingefasst. Der Rahmen kann einfach mit dem Fahrwerk bewegt werden. Die Gummiräder reduzieren die Fahrgeräusche im Stall.

Seitenwände

Die Wände bestehen aus Polyethylen-Hohlkammerpaneelen. Die Paneele sind allseits geschlossen. So haben Sie eine hygienische Oberfläche und keine versteckten Keime.

Türe

Die Türe der Kälberbucht besteht aus einem Stahlrohrrahmen mit einer eingelassenen Strohschutzplatte aus hochfestem Polyethylen. Jede Bucht bietet 1 Eimerhalter für Tränkeimer. Natürlich wieder serienmäßig mit dem Hertlein EIMER-STOP. Zusätzlich erhalten Sie einen Doppelring-eimerhalter für Kraftfutter oder Wasser.

Rostboden zum Klappen

Der Rostboden in der Kälberbucht ist mit einer rutschhemmenden Beschichtung ausgestattet. Die Öffnungen im Boden ermöglichen den Abfluss der Flüssigkeiten und sorgen so für eine trockene Strohmattmatratze

Entmisten

Ist die Bucht aus dem Stall herausgefahren, kann Sie mit der Palettengabel aufgenommen und zum Mistplatz gefahren werden. Über dem Mistplatz einfach den Sicherheitshebel aus der Arretierung lösen und somit die Entmistungsklappe freigeben. Durch den Schwung wird die Matratze vom Rost getrennt und die Reinigung z.B. mit dem Hochdruckreiniger kann erfolgen.

Argumente für die Hertlein Klappbodenbucht

robustes Klappgelenk



Sicherheitsarretierung für Klappmechanismus



Federverschluss mit einstellbarer Türe

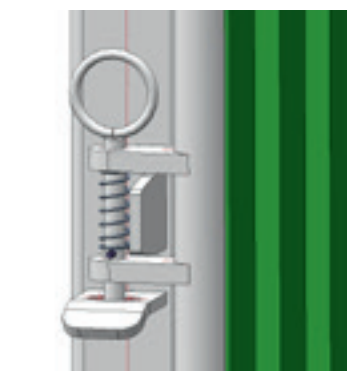

120 cm hohe Seitenwände



rutschhemmender Rostboden

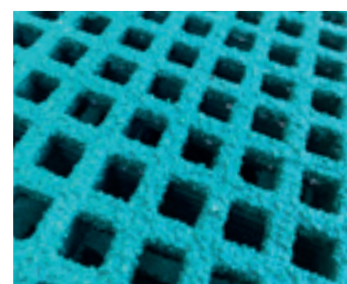



KÄLBERBUCHT MIT ROSTBODEN

Ihre Vorteile

Unsere Kälberbuchten sind ausgereift und bewähren sich in der Praxis. Alle Buchten bestehen aus einem feuerverzinkten Stahlgestell.

Die Trennwände sind aus 50 mm Polypropylenplatten hergestellt. Die Seitenwände sind geschlitzt, so dass die geforderte Sichtverbindung gewährleistet ist. Die Box ist in den Abmessungen 80x120 cm für bis zu 2 Wochen Lebensalter oder in 100 x 160 cm für bis zu 8 Wochen alte Kälber erhältlich. Natürlich produzieren wir auch Sondermaße. Die Bereifung ist für den robusten Alltagseinsatz bestens geeignet. Optional können Sie ein Dach zur Bucht erhalten.

Alle Kälberbuchten sind fahrbar und lassen sich idealerweise mit nur einem Fahrwerk bewegen, wodurch sich die Anschaffungskosten erheblich reduzieren lassen.

Kälberbucht mit Einlegerost

Die Hertlein Kälberbucht mit Einlegerost ist die bewährte Einzelbox inkl. Tränkeemimerhalter mit EIMER-SAFE, mit Doppel-Ringeimerhalter, fahrbar mit Lenkdeichsel. Mit teilgeschlitzten Seitenwänden. So sind Ihre Kälber geschützt und haben dennoch Sichtkontakt zum Nachbarn.

Artikelnummer	Bezeichnung (Anzahl Wassereimer/Tränkeemimer)
HE-BUCHT080120	Hertlein Kälberbucht 80 x 120 cm (2x/1x)
HE-BUCHT100160	Hertlein Kälberbucht 100 x 160 cm (2x/1x)

Zubehör

Artikelnummer	Bezeichnung (Anzahl Wassereimer/Tränkeemimer)
HE-BUCHT-DACH	Hertlein Kälberbucht Dach mit Öffnungsverstellung
HE-BUCHT-LENK	Lenkdeichsel für Hertlein Kälberbucht
GE-1002	Hertlein Tränkeemimer grün mit Standardventil
GE-1002-HY	Hertlein Tränkeemimer grün mit Hygieneventil
GE-5077	Hertlein Futterschale 5 l grün



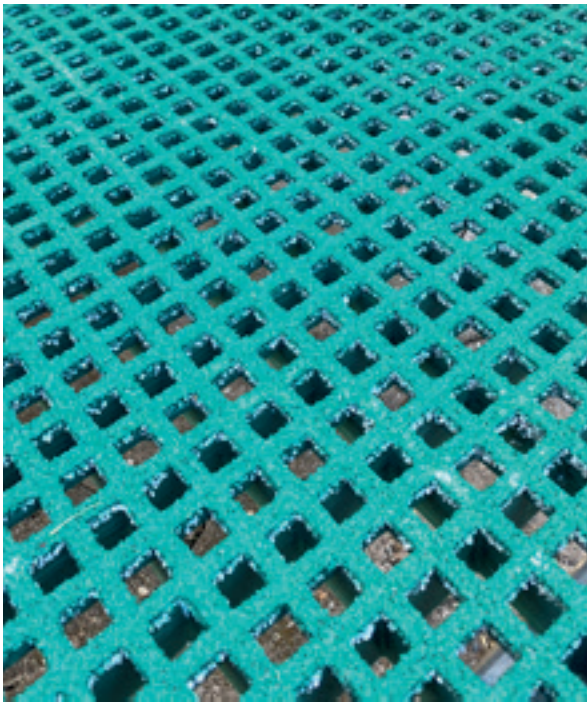



KÄLBERGRUPPENBUCHT MIT DACH

Vorteile

- Gruppenunterbringung möglich
- Kälberdorf/Kalberstraße draußen
- Nach hinten fallender geschlossener Boden
- Äußerst komfortable Liegefläche
- Entsorgung von Mist und Gülle
- Äußerst hygienisch
- Sehr leichte Reinigung
- Trockener, sauberer Boden im Stall
- Zugluftfrei
- Aufrechtes Arbeiten möglich



Twinbox / Triplebox

- Die Twinbox/Triplebox XL ist mit einem schrägen geschlossener Boden ausgestattet. Für jedes Kalb gibt es ein Urinabflussrohr, so dass das Kalb immer trocken und komfortabel liegt. Bei Bedarf kann der Urin gesammelt werden. Durch die Trennung von Urin und Gülle wird auch weniger Ammoniak gebildet.
- Der schräge geschlossene Boden sorgt dafür, dass der Boden unter und um die Boxen herum trocken bleibt. Dadurch wird die mögliche Verbreitung von Keimen zwischen den Kälbern und im gesamten Betrieb verhindert. Dank der komplett geschweißten Konstruktion lässt sich die Twinbox/Triplebox XL im Handumdrehen reinigen. Der Box kann leicht mit einem Gabelstapler oder Teleskoplader bewegt werden. So kann das Entmisten und Reinigen direkt am Misthaufen erfolgen und es kommt nicht zu einer Keimverschleppung in den Stall.
- Gruppenhaltung? Die ausziehbaren Trennwände machen dies möglich.
- Zusätzlichen Platz für Kälber schaffen ohne anzubauen? Das ist mit unserer Twinbox oder Triplebox XL möglich! Mit diesen Außenboxen können Sie ganz einfach Ihr eigenes Kälberdorf oder eine Kälberstraße anlegen. Die Kälber sind gut vor Regen und Wind geschützt. Das weiße Dach hält die Sonne ab, so dass es in der Box auch im Sommer angenehm ist.
- Da die Dächer der Boxen überstehen, sind auch Sie beim Füttern und Versorgen der Kälber vor Regen und Wind geschützt. Die Gestaltung ist ganz Ihnen überlassen und kann je nach Situation oder Jahreszeit angepasst werden.
- Gebrauchsfertig bei Lieferung

Artikel-Nr.	Bezeichnung	Boxen
VV-BOX-TWIN	Twinbox	2 Boxen je 0,93 x 1,50 m
VV-BOX-TWIN XL	Twinbox XL	2 Boxen je 1,03 x 1,60 m
VV-BOX-TWIN-XXL	Twinbox XXL	2 Boxen je 1,20 x 1,70 m
VV-BOX-TRIPLE	Triplebox	3 Boxen je 1,06 x 1,65 m



LIEGEBUCHTENBÜGEL JUNGVEIH

Mini-Cordoba-Bügel

Hertlein Mini-Liegebuchtenbügel Typ CORDOBA

Der Cordoba Bügel ist eine Weiterentwicklung des H-Liegebuchtenbügels. Die Vorteile der standsäulenfreien Montage wird durch Freiheit im Liegebereich des Tieres ergänzt, so haben Ihre Tiere beim Aufstehen und Niederlegen mehr Platz. Aus Rohr mit Ø 48,3 x 2,9 mm, Keine störenden Pfosten im hinteren Liegebereich. 6 Bohrungen für Betonanker.

Artikel-Nr.	Bezeichnung
AG-863695	Liegebuchtenbügel Cordoba 1,50 m für Jungvieh 1½" (48,3 mm)
AG-863696	Liegebuchtenbügel Cordoba 1,30 m für Jungvieh 1½" (48,3 mm)
KI-1004060022	Nackenrohr 1½" (48,3 mm) verzinkt
GD-90530213	Schellen 2-teilig 1½" x 1½" für Nackenrohr
KI-3517050065	Betonanker M12 x 110 verzinkt
KI-3517050056	Betonanker M12 x 118 V4A Edelstahl



Mini-Freiraum-Bügel

Hertlein Freiraum Liegebuchtenbügel Typ SACHSEN

Der Sachsenbügel, aus Rohr mit Ø 48,3 x 2,9 mm. Keine störenden Pfosten im hinteren Liegebereich.

Artikel-Nr.	Bezeichnung
AG-863695	Liegebuchtenbügel Cordoba 1,50 m für Jungvieh
AG-863696	Liegebuchtenbügel Cordoba 1,30 m für Jungvieh
HE-SS2,5-D120	Standssäule 2½" (76,1 mm x 5 mm) 120 cm lang mit Bodenplatte für Hochbucht inkl. verz. Betonankern
LA-70310660807	T-Schelle spezial 2½" x 2" (76,1 x 60,3 mm)
HE-SS2,5-D120	Standssäule 2½" (76,1mm x 5 mm) 150 cm lang für Hochbucht zum einbetonieren
KI-1004060022	Nackenrohr 1½" (48,3 mm) verzinkt
HE-NACKRH-2T	Schellen 2-teilig 2" x 1½" (60,3 x 48,3 mm) für Nackenrohr





EINSPERRFRESSBOX

Ihre Vorteile

- Kontrolle der Futterraufnahme
- bringt Ruhe beim Fressen
- frühzeitige Gewöhnung an Einsperrung

Einsperrfressbox EB17

modular aufgebautes System zur Fütterung und Einsperrung von Kälbern

Artikel-Nr.	Bezeichnung
ST-EB17A-TRW-D-KPL	Trennwand doppelseitig (Mitte)
ST-EB17A-TRW-DT-KPL	Trennwand doppelseitig (Mitte) mit Tränkeaussparung
ST-EB17A-TRW-E-KPL	Trennwand einseitig (Rand)
ST-EB17A-TRW-ET-KPL	Trennwand einseitig (Rand) mit Tränkeaussparung
ST-EB17A-VER	Verriegelungssatz und Eimerhalter Klappmechanismus
ST-EB17A-W	Wandkonsole mit einseitiger Barrenbegrenzung





KÄLBERSTALL

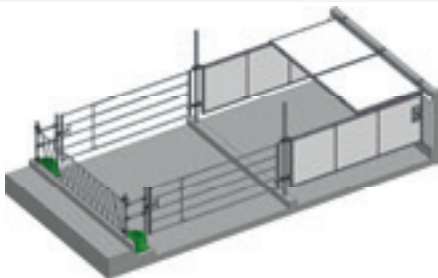

Normaler Zustand - Deckel geschlossen, Kälber können sich frei bewegen. (Winter)

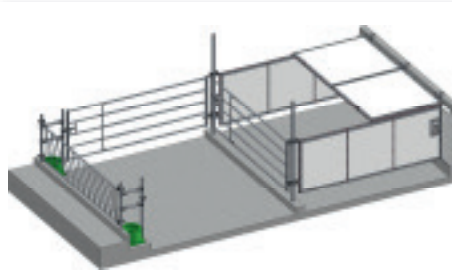

Deckel geschlossen, Kälber nach hinten gesperrt. Vorderer Gang frei zum entmisten.

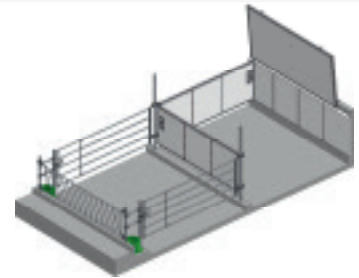

Deckel geöffnet, Kälber zum Fressgitter gesperrt. Zum Misten frei



Wir bieten auch Kälberställe nach dem Holsteiner Prinzip an. Diese werden individuell an Ihre Bedürfnisse angepasst. Der Sinn beim Holsteiner Prinzip besteht darin, den Kälbern ein Kleinklima zu schaffen. Hierdurch sind die Kälber auch bei kalten Witterungen bestens geschützt.

Sie können die Tiere zum Entmisten entweder nach vorne oder nach hinten sperren. Ein Aufbau ist individuell möglich. Ebenso haben Sie die Wahl beim Fressgitter, den Tränkebecken, usw.

Einfach praktisch von HERTLEIN.

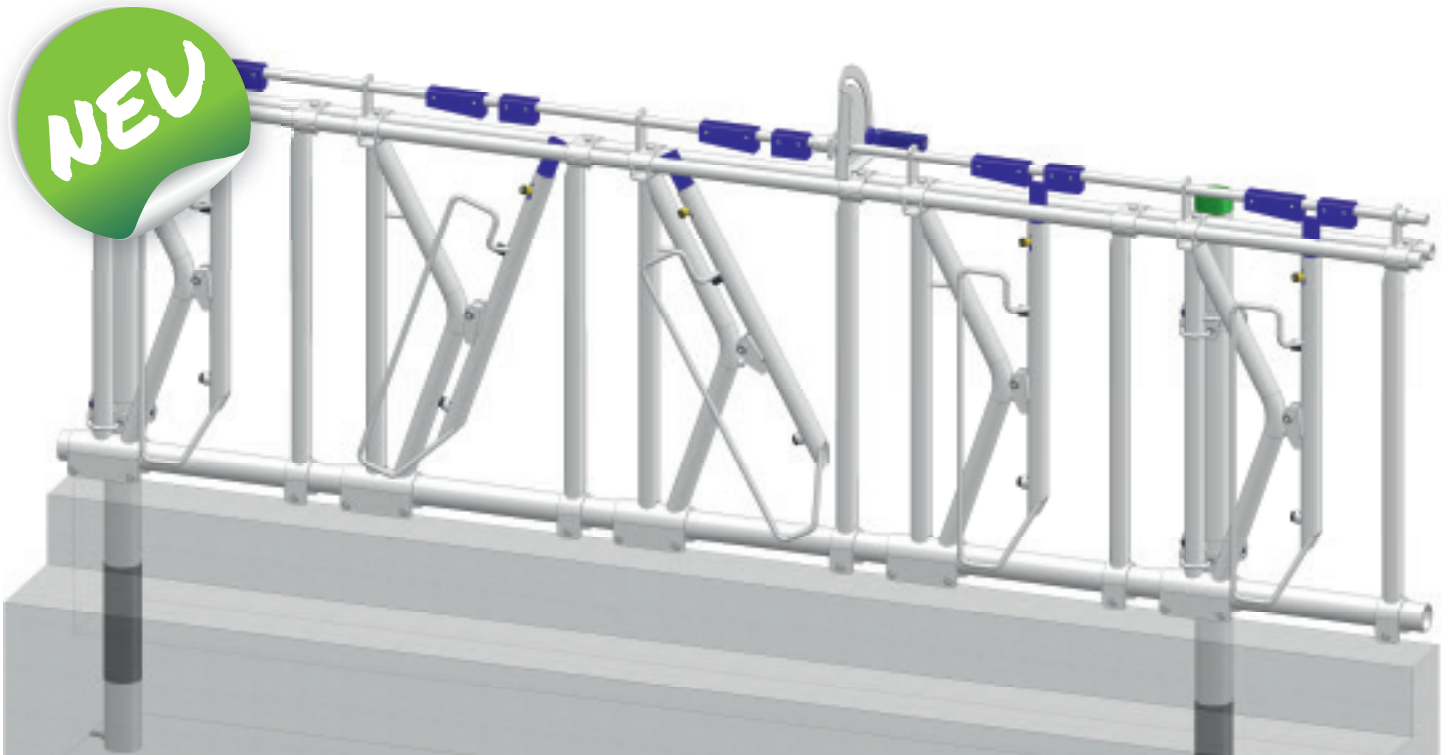

Kälber Sicherheits-Selbstfangfressgitter Typ VARIO

Bitte die Fressplatzbreite bei Bestellung mit angeben

Artikel-Nr.	Bezeichnung
HE-FG-S-SSFG-JV	Sicherheits-Selbstfangfressgitter 53-64 cm für Jungvieh
HE-FG-S-SSFG-KÄ	Sicherheits-Selbstfangfressgitter 40-44 cm für Kälber

Größe	Halsweite HW	Fressplatzbreite FPB	Rohrabstand lichte Weite RA
Jungvieh	11-17 cm	53-64 cm	73,3 cm
Kälber	11-15 cm	40-44 cm	73,3 cm

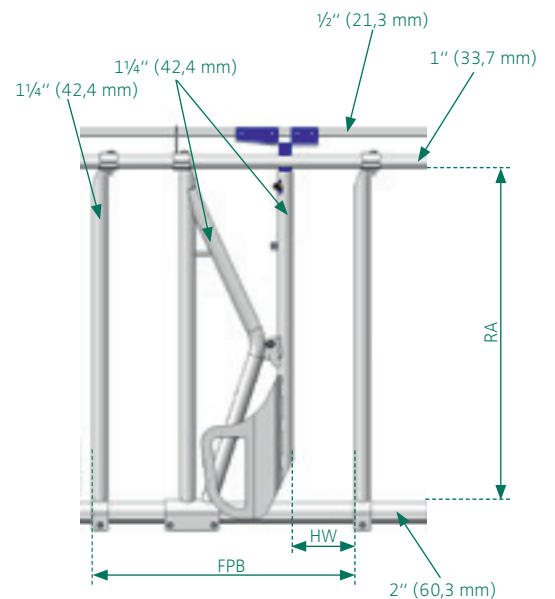

Verriegelungssatz für Vario Fressgitter

Zusätzlich zu den Fressplätzen.

Zur Bedienung von max. 30 Fressplätzen.

Artikel-Nr.	Bezeichnung
HE-FG-S-SSFG-KV	Verriegelungssatz VARIO Sicherheits-Selbstfangfressgitter für Kälber

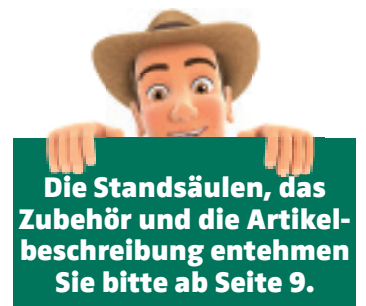
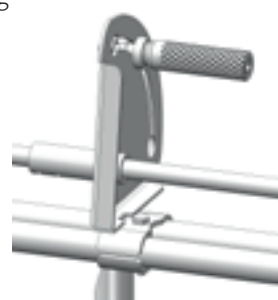

Die Standsäulen, das Zubehör und die Artikelbeschreibung entnehmen Sie bitte ab Seite 9.

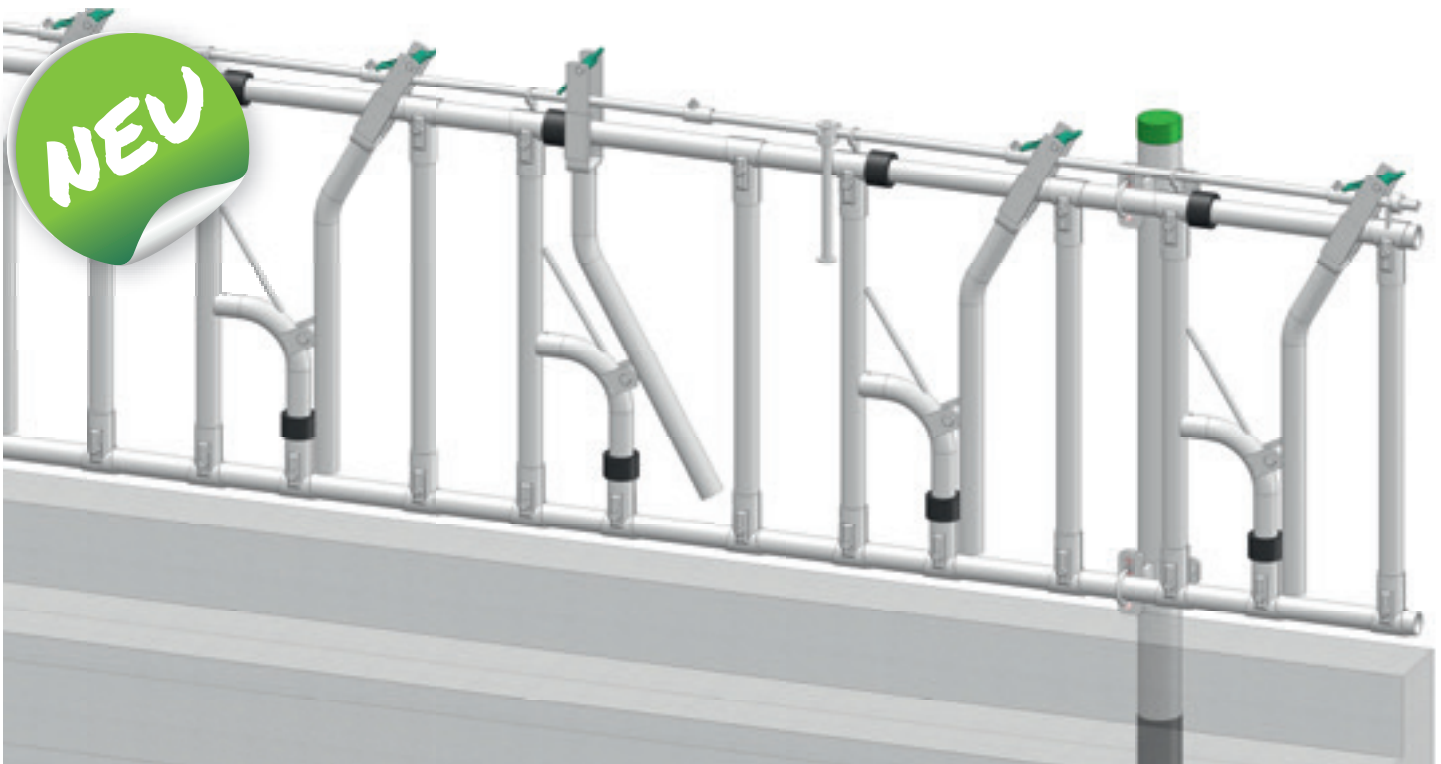

Selbstfangressgitter STANDARD SFG

Fressplatzbreite bei Bestellung mit angeben. Größere Fressplatzbreiten sind durch das Einsetzen einer weiteren Sprosse möglich.

Artikel-Nr.	Bezeichnung
HE-FG-S-SFG45	Selbstfangressgitter Standard 38-41 cm für Kälber
HE-FG-S-SFG-V	Selbstfangressgitter Verriegelungssatz
HE-FG-S-SP60	Sprosse für SFG60/SFG45

Größe	Halsweite HW	Fressplatzbreite FPB	Rohrabstand lichte Weite RA
SFG75 Großvieh	16-23 cm	62-78 cm	87,5 cm
SFG60 Jungvieh	11-17 cm	53-64 cm	67,5 cm
SFG45 Kälber	11-15 cm	40-44 cm	67,5 cm

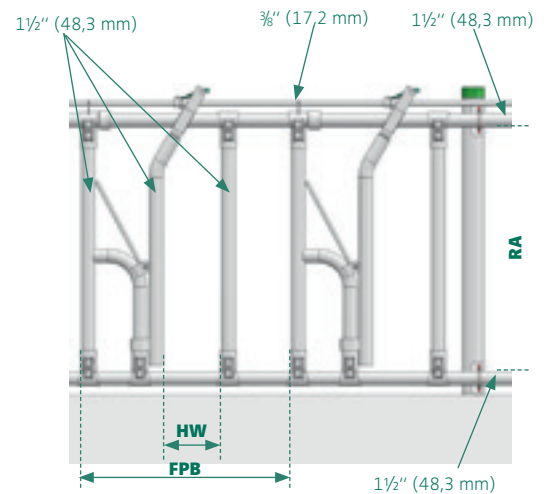

SFG75 Fressgitter Verriegelungssatz

Zusätzlich zu den Fressplätzen.

Zur Bedienung von max. 30 Fressplätzen.

Artikel-Nr.	Bezeichnung
HE-FG-S-SFG-V	Selbstfangressgitter Verriegelungssatz

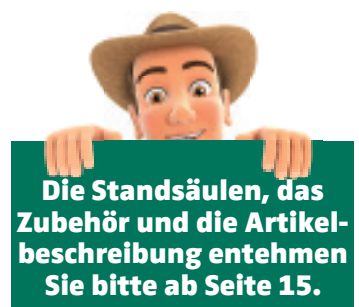

Die Standsäulen, das Zubehör und die Artikelbeschreibung entnehmen Sie bitte ab Seite 15.



HERTLEIN KÄLBERFRESSGITTER

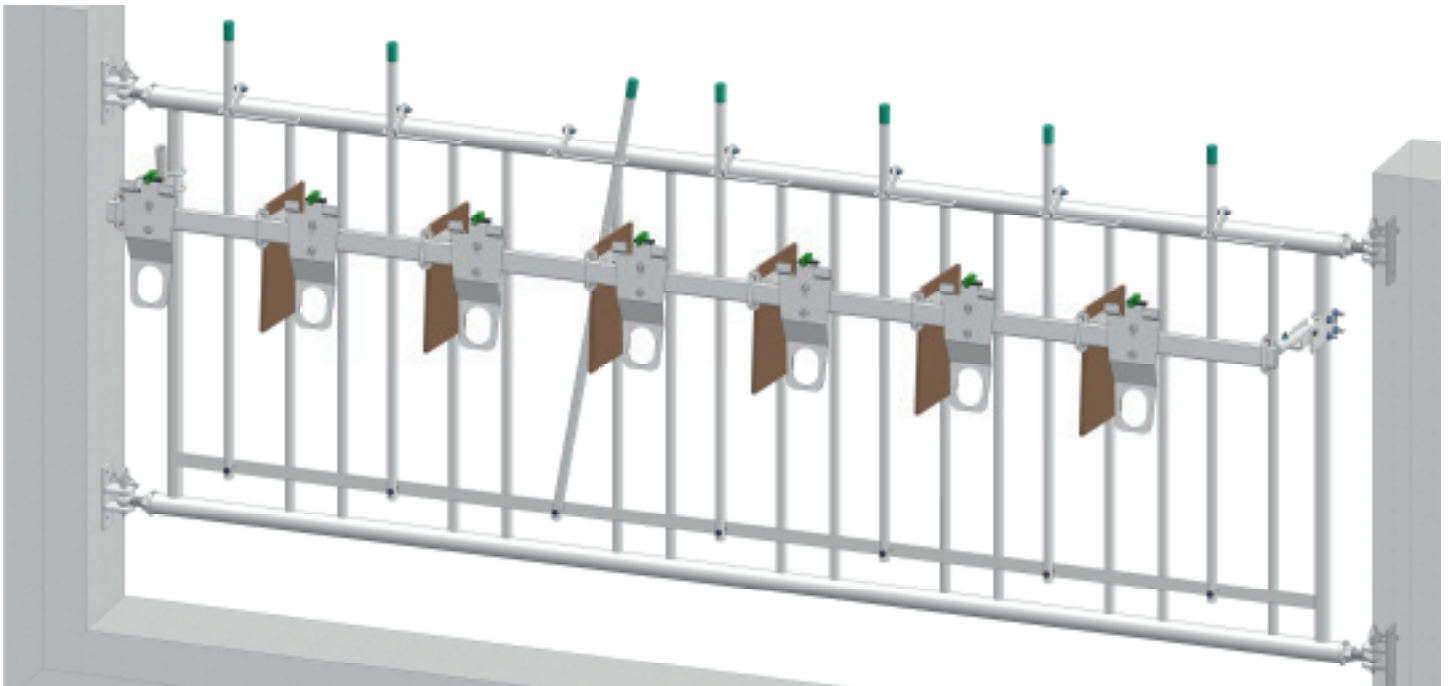

Hertlein Kälberfressgitter

Bitte die Fressplatzbreite bei Bestellung mit angeben

Artikel-Nr.	Bezeichnung
HE-FG-K	Fressgitter für Kälber pro Platz
HE-FG-TRÄEIHALT	Tränkeimerhalter hochklappbar pro Platz
HE-FG-LECKABW	Leckabweiser zur Montage am Tränkeimerhalter

Größe	Halsweite HW	Fressplatzbreite FPB	Rohrabstand lichte Weite RA
Kälber	11 cm	27-45 cm	93,5 cm

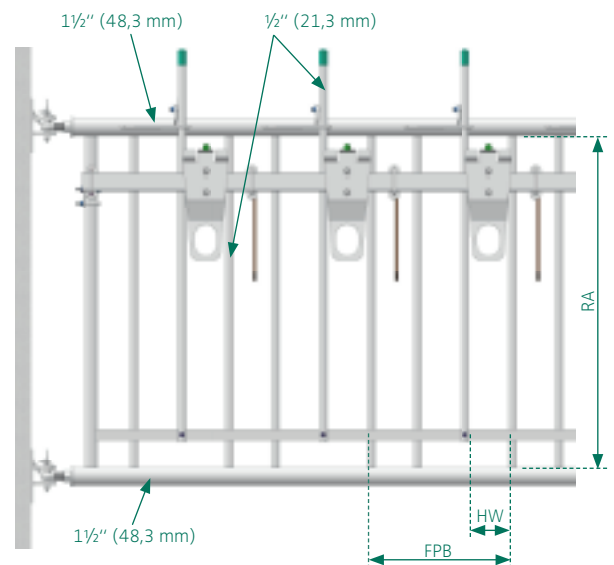

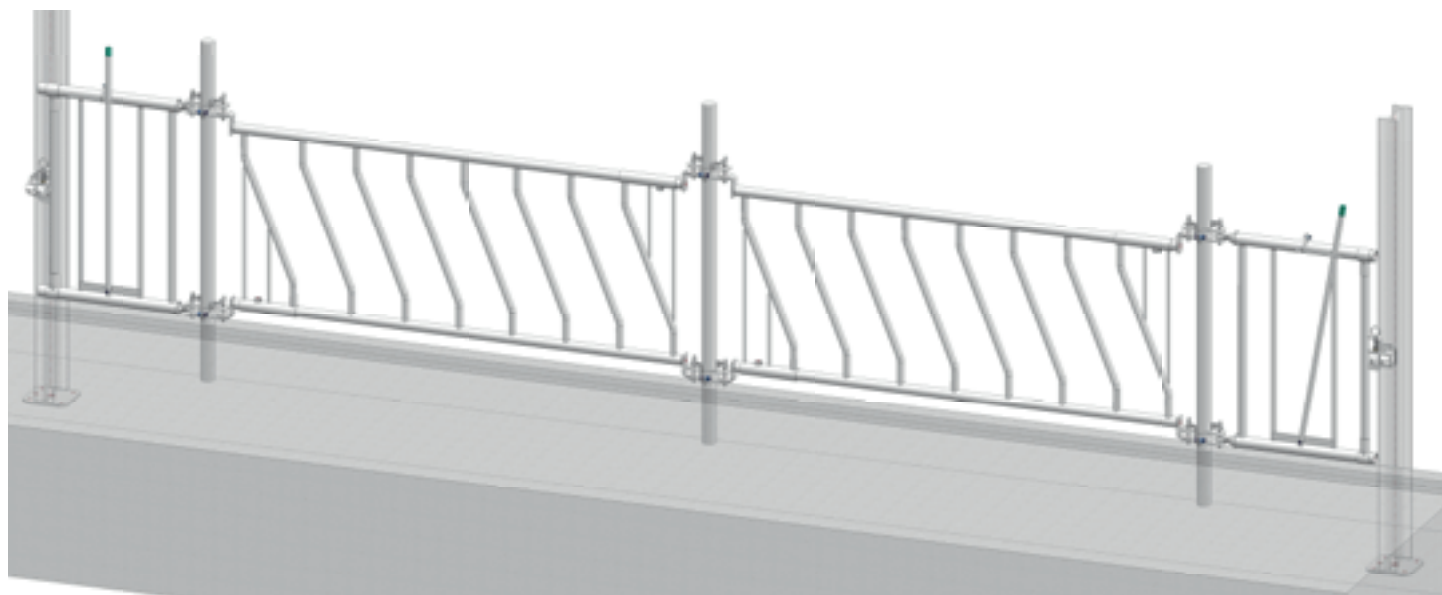

Kälber Diagonalgitter

Bitte die Fressplatzbreite bei Bestellung mit angeben

Artikel-Nr.	Bezeichnung
HE-FG-DIA-J	Diagonalgitter für Jungvieh
HE-FG-DIA-K	Diagonalgitter für Kälber

Größe	Halsweite HW	Rohrabstand lichte Weite RA
Jungvieh	25-30 cm	74 cm
Kälber	20-25 cm	74 cm

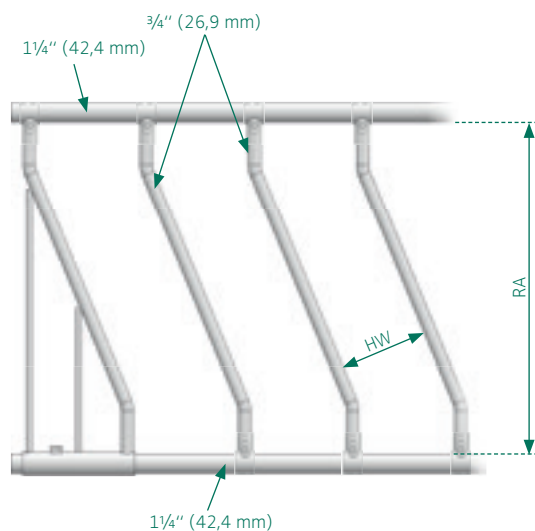

Kälber Sicherheitsselbstfangressgitter Typ FIABILIS

- Verriegelung von oben mit integriertem Verriegelungsbolzen
- Beidseitiges Öffnen
- Mit Lärmdämpfer
- Automatische Rückstellung des Fangbügels
- Nur mit verstellbarer Halsweite
- 2 einstellbare Einschübe an den Enden
- Verschweißte vorkonfektionierte Ausführung

Artikel-Nr.	Bezeichnung	Rahmenlänge	Halsweite
AG-872350	FIABILIS für Kälber 4 Plätze 2,0 m	186 cm	215 mm
AG-872351	FIABILIS für Kälber 5 Plätze 2,5 m	236 cm	215 mm
AG-872352	FIABILIS für Kälber 6 Plätze 3,0 m	286 cm	215 mm
AG-872353	FIABILIS für Kälber 8 Plätze 4,0 m	386 cm	220 mm
AG-872354	FIABILIS für Kälber 10 Plätze 5,0 m	486 cm	220 mm
AG-872360	FIABILIS für Kälber 3 Plätze 1,5 m	136 cm	155 mm
AG-872361	FIABILIS für Kälber 6 Plätze 2,5 m	236 cm	140 mm
AG-872362	FIABILIS für Kälber 7 Plätze 3,0 m	286 cm	155 mm
AG-872363	FIABILIS für Kälber 10 Plätze 4,0 m	386 cm	140 mm
AG-872364	FIABILIS für Kälber 12 Plätze 5,0 m	486 cm	155 mm

PREIS-TIPP

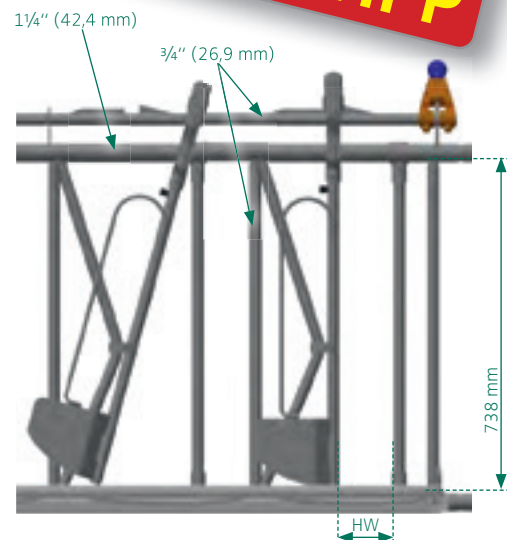



Türen und Tore

Ihre Vorteile

- Jede Größe und jedes Maß ohne Aufpreis nach qm
- Z-Stockrahmen und Blattrahmen-Sonderprofil bilden zusammen einen Doppelfalz für optimale Abdichtung und werden nach dem Schweißen feuerverzinkt
- Jede Tür und jedes Tor mit Diagonalzugschraube, daher ist kein Absenken möglich und kleine Setzfehler können im nachhinein korrigiert werden
- Wärmedämmung nach DIN 4108 zwischen den Profiltrettern
- Profiltretter werden aufgeschraubt (nicht nur genagelt)
- Imprägnierung mit einer hellen Holzlasur
- Aufgeschweißte Regenleiste über der Außenverkleidung
- Extra schwere verzinkte Beschlag- und Verschlusssteile



Schön und
PRAKTISCH



Optionen und Zubehör

Fenster

- Fester Fenstereinbau
- Schiebefenster nach unten, arretierbar
- Kippfenster

Türgriffe

- Standardgriff / Standardgriff
- Standardgriff / Muschelgriff (versenkt)
- Standardgriff / Ringgriff

Optionen für Türen/Tore

- Schutzgitter innen vor dem Fenster (für Pferde)
- Waagrechte Flügelteilung bei einem Flügel
- Waagrechte Flügelteilung bei beiden Flügeln
- Mittelsteg ausschraubbar (zum Beispiel bei Milchammertüren)
- Rundbogenausführung
- Aufpreis stumpfer Anbau
- Gummidichtung umlaufend an der Z-Zarge
- Hakens Schloss für Schiebetore

Optionen für Beplankung

- Lärchenbretter
- Bretter kesseldruckimpägniert
- Außenbretter in Fischgrätenmuster

Fensterfüllung (Verglasung)

- Verglasung mit Isoglas
- Verglasung mit Plexiglas
- Verglasung mit Doppelstegplatte 10mm oder 16mm

Türschloss

- Buntbartschloss
- Schloß für Profilzylinder (ohne Zylinder)
- Profilzylinder 90mm mit Schlüsseln

DIN / Gehflügel

- DIN links oder DIN rechts
- Gehflügel links oder rechts
- Einbau Schlupftüre links oder rechts in den Torflügel

Optionen für Einbau

- Einbau an Betonwand
- Trapezlaschen innen, Bohrung im Rahmen, auf Wunsch zusätzlich ein Flacheisen zum Dübeln in die Laibung.

- Einbau an Mauerwand
- Flacheisen 30x6 in die Z-Zarge eingeschweißt

- Einbau in Holzrahmen
- 3 cm lange Anschraublaschen innen an der Z-Zarge angeschweißt

Bepankung	Holz außen	Holz innen	Betoplan außen	Betoplan innen	Blech verzinkt außen	Blech verzinkt innen	Trapezblech außen	PVC-Profil
Stalltüre einflügelig isoliert	•	•	•	•	•	•	•	
Stalltüre einflügelig nicht isoliert	•		•		•		•	
Stalltor zweiflügelig isoliert	•	•	•	•	•	•	•	
Stalltor zweiflügelig nicht isoliert	•		•		•		•	
Mehrflügeliges Tor isoliert	•	•	•	•	•	•	•	
Mehrflügeliges Tor nicht isoliert	•		•		•		•	
Schubtor isoliert	•	•	•	•	•	•	•	
Schubtor nicht isoliert	•		•		•		•	
Innentüre								•



Doppelter Anschlag bei allen Flügeltüren und -toren



Tür/Tor mit Fenstereinbau feststehend



Falttor 4-flügelig geöffnet, DIN rechts



Falttor mit großflächiger Verglasung



Tor mit Schiebefenster nach unten arretierbar



Torflügel waagrecht geteilt



Schubtor mit geschlossenem Laufwerk und Schlupftüre



Tor waagrecht geteilt mit Schlupftüre



Tür ohne Isolierung innen



Tür waagrecht geteilt



Fenstereinbau in PVC-Tür und Lüftungsgitter



Fenstereinbau kippbar



Tür waagrecht geteilt mit Fenstereinbau

Skizzen und Informationen zu den Türen und Toren

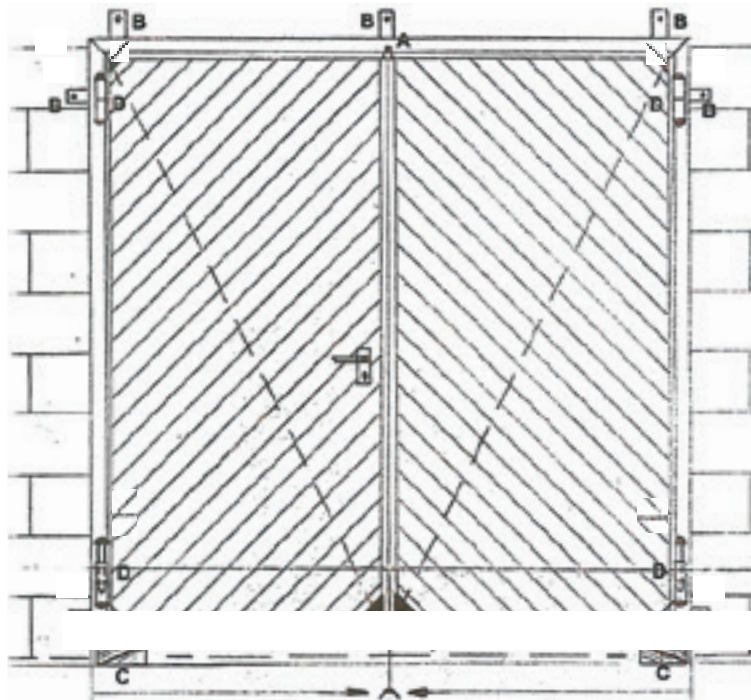

Welche Angaben werden benötigt?

Bitte immer die lichte Breite und lichte Höhe der Öffnung angeben.
Bitte messen Sie an mind. 3 Stellen und geben das kleinste Maß an.
Bitte wählen Sie auch den Typ des Anschlags aus. Gerne sind wir Ihnen bei der Auswahl behilflich.

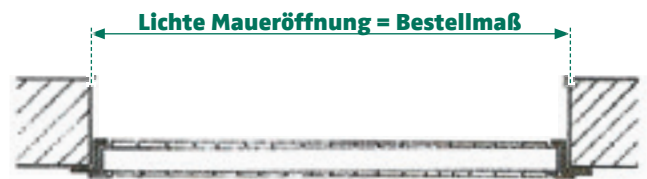

Anschlagtyp unten Fußleiste

Typ A



Typ B



Typ Flacheisen*



Typ C



Typ Schieberentmischung



* Kann nach der Montage entfernt werden

Rutschfeste HDPE Bodenplatte

Agroplan®-Bodenplatte aus hochfestem Polyethylen, eine Seite mit abriebfester Struktur, andere Seite glatt.

Abmessungen 2440 x 1220mm und halb in 1220 x 1220 mm erhältlich
Platten gegen Aufpreis auf andere Abmessungen geschnitten lieferbar.

Artikel-Nr.	Bezeichnung
DS-10106	Agroplan®-Bodenplatte HDPE 8 mm, schwarz
DS-10015	Agroplan®-Bodenplatte HDPE 10 mm, schwarz
DS-10021	Agroplan®-Bodenplatte HDPE 13 mm, schwarz
DS-10054	Agroplan®-Bodenplatte HDPE 16 mm, schwarz
DS-10020	Agroplan®-Bodenplatte HDPE 19 mm, schwarz
DS-10320	Agroplan®-Bodenplatte HDPE 21 mm, schwarz
DS-14334	Agroplan®-Bodenplatte HDPE 21 mm, grau



Kunststoffplatte ideal für den Bau von Buchten

Kunststoffplatte aus hochfestem Polyethylen, beidseitig glatt

Abmessung 2440mm x 1220 mm

Platten gegen Aufpreis auf andere Abmessungen geschnitten lieferbar.

Artikel-Nr.	Bezeichnung
DS-10013	HDPE-Kunststoffplatte glatt 10 mm, schwarz
DS-10011	HDPE-Kunststoffplatte glatt 12 mm, schwarz
DS-10010	HDPE-Kunststoffplatte glatt 15 mm, schwarz
DS-10012	HDPE-Kunststoffplatte glatt 18 mm, schwarz
DS-10120	HDPE-Kunststoffplatte glatt 18 mm, weiß/natur
DS-10112	HDPE-Kunststoffplatte glatt 25 mm, schwarz



Kunststoffplatte Recycling ideal für den Bau von Buchten

Kunststoffplatte aus Recycling Polyethylen beidseitig glatt

Abmessung 2440mm x 1220mm

Platten gegen Aufpreis auf andere Abmessungen geschnitten lieferbar.

Artikel-Nr.	Bezeichnung
DS-10013-RECY	LDPE-Kunststoffplatte glatt 10 mm, schwarz
DS-10011-RECY	LDPE-Kunststoffplatte glatt 12 mm, schwarz
DS-10010-RECY	HDPE-Kunststoffplatte glatt 15 mm, schwarz
DS-10012-RECY	LDPE-Kunststoffplatte glatt 18 mm, schwarz
DS-10112-RECY	LDPE-Kunststoffplatte glatt 25 mm, schwarz



Polystyrol Wandverkleidung

Kunststoffplatte aus hochfestem Polyethylen, beidseitig glatt

Ideal zur hygienischen Verkleidung von Holz oder Betonwänden.

Leicht abwischbar, hochdruckbeständig.

Montage entweder geklebt oder mit Schrauben und Schraubentellern.

Abmessung 2440 mm x 1220 mm

Platten gegen Aufpreis auf andere Abmessungen geschnitten lieferbar.

Artikel-Nr.	Bezeichnung
DS-12218	PS-Verkleidungsplatte glatt 4 mm, schwarz
DS-12215	PS-Verkleidungsplatte glatt 4 mm, weiß



Schalungsplatte

Standardabmessung 1250 x 2500mm

Viele weitere Abmessungen und Stärken kurzfristig lieferbar!

Artikel-Nr.	Bezeichnung
TH-AS04	Schalungsplatte asiatisch Film - Film 4 mm braun
TH-AS08	Schalungsplatte asiatisch Film - Film 8 mm braun
TH-AS20	Schalungsplatte asiatisch Film - Film 20 mm braun
TH-SD-12	Siebdruckpl. BirkeSieb/Film EN 636-2/BFU 100 12 mm
TH-SD-15	Siebdruckpl. BirkeSieb/Film EN 636-2/BFU 100 15 mm
TH-SD-18	Siebdruckpl. BirkeSieb/Film EN 636-2/BFU 100 18 mm
TH-SD-21	Siebdruckpl. BirkeSieb/Film EN 636-2/BFU 100 21 mm
TH-KANTV	Kantenversiegelung 310 ml Kartusche, Reichweite ca. 20 lfm bei 15 mm Platte.



Trennwände geschlossen aus hochfestem Polypropylen

Kunststoffplatte aus hochfestem Polypropylen, beidseitig glatt

Erhältlich in den Farben schwarz, grün und weiß

Artikel-Nr.	Bezeichnung
PT-	PP-Trennwand 1000 x 1000 x 50 mm
PT-	PP-Trennwand 1000 x 1200 x 50 mm
PT-	PP-Trennwand 1000 x 1600 x 50 mm
PT-	PP-Trennwand 1000 x Länge x 50 mm
PT-	PP-Trennwand Breite x Länge x 50 mm

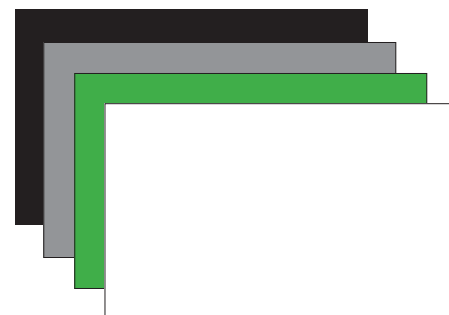

Trennwände geschlitzt aus hochfestem Polypropylen

Kunststoffplatte aus hochfestem Polypropylen, beidseitig glatt

Erhältlich in den Farben schwarz, grün und weiß

Geschlitzt für den erforderlichen Sichtkontakt

Artikel-Nr.	Bezeichnung
PT-	PP-Trennwand 1000 x 1000 x 50 mm
PT-	PP-Trennwand 1000 x 1200 x 50 mm
PT-	PP-Trennwand 1000 x 1600 x 50 mm
PT-	PP-Trennwand 1000 x Länge x 50 mm auf Maß
PT-	PP-Trennwand Breite x Länge x 50 mm auf Maß

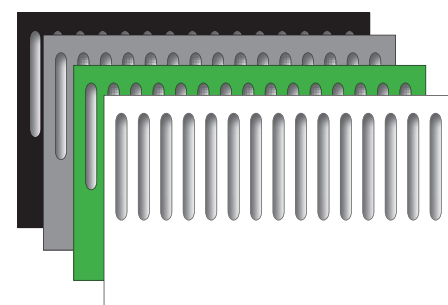

Die Trennwände sind auch als Sonderabmessungen lieferbar. Weiter Farben und Montageprofile auf Anfrage. Bitte fragen Sie diese Artikel bei uns an, wir erstellen Ihnen gerne ein Angebot.



ROLLTOR
Torsysteme Art. 722 060 / 755 060



EUROTOR
Torsysteme Art. 733 080 / 755 080



MAXITOR
Torsysteme Art. 700 155 / 766 155



KABELSYSTEM MIT STURMROHREN
Regelbares Windschutzsystem
Art. 111 139



KABELSYSTEM MIT EXTRA WINDSCHUTZNETZ
Regelbares Windschutzsystem
Art. 222 134



MAXISYSTEM mit STURMROHREN
Regelbares Windschutzsystem
Art. 111 339



MAXISYSTEM MIT EXTRA WINDSCHUTZNETZ
Regelbares Windschutzsystem
Art. 222 334



DOPPELROHRSYSTEM MIT STURMROHREN
Regelbares Windschutzsystem
Art. 111 039



DOPPELROHRSYSTEM MIT EXTRA WINDSCHUTZNETZ
Regelbares Windschutzsystem
Art. 222 034



POLYSYSTEM MIT STURMROHREN
 Regelbares Windschutzsystem
 Art. 111 035



POLYSYSTEM MIT EXTRA WINDSCHUTZNETZ
 Regelbares Windschutzsystem
 Art. 222 030



POLYSEILSYSTEM MIT STURMROHREN
 Regelbares Windschutzsystem
 Art. 111 037

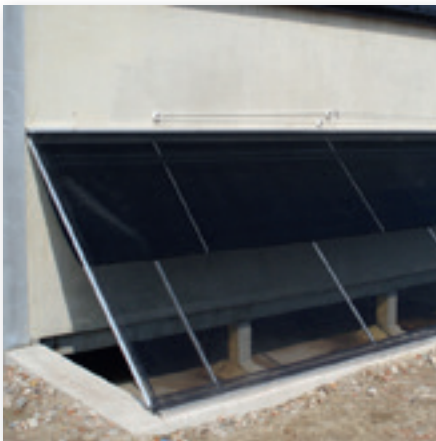

POLYSEILSYSTEM MIT EXTRA WINDSCHUTZNETZ
 Regelbares Windschutzsystem
 Art. 222 032



OFFENFRONTSYSTEM
 Regelbares Windschutzsystem
 Art. 111 449



MITTELROHRSYSTEM
 Regelbares Windschutzsystem
 Art. 111 559M



FALTSYSTEM MIT STURMROHREN
 Regelbares Windschutzsystem



SCHIEBEVORHANG
 Regelbares Windschutzsystem
 Art. 700 080



FESTES VERSPANNTES WINDSCHUTZNETZ
 fest montiertes Windschutzsystem
 Art. 700 000 / 020 / 040



Schiebefenster

Schiebefenster für Kaltställe

mit 16 mm Polycarbonat Stegdreifachplatten
 mit Aluminiumeinfassung
 mit Stahllagern für 1" (33,7 mm) Wickelrohr
 mit 1" (33,7 mm) Wickelrohr als Welle
 mit Kunststoff Seiltrommel STR12 für 1" (33,7 mm) Welle
 mit 4mm Edelstahlseil
 mit verzinkten Sturmrohren mit PVC Schutzrohr, inkl. Befestigungsmaterial
 Das Fenster kann aus einer durchgehenden Scheibe oder aus mehreren Einzelsegmenten bestehen links und rechts besteht keine Begrenzung.
 Pro Fensterlinie ist 1 Antrieb notwendig.
 Bei 2 gegenüberliegenden Fenstern somit 2 Antriebe.

Artikel-Nr.	Bezeichnung
HE-SCHFENST-KS	Schiebefenster Bausatz Kaltstall
HE-SCHFENST-HA	Handantrieb mit Kettenrad und Handkette für bis zu 50m Fensterlänge
HE-SCHFENST-EA	Elektroantrieb für bis zu 50m Fensterlänge mit Taster



Schiebefenster für Warmställe

technische Daten siehe oben
 Die Schiebefenster laufen seitlich in einer U-Schiene

Artikel-Nr.	Bezeichnung
HE-SCHFENST-WS	Schiebefenster Bausatz Warmstall
HE-SCHFENST-HA	Handantrieb mit Kettenrad und Handkette für bis zu 50m Fensterlänge
HE-SCHFENST-EA	Elektroantrieb für bis zu 50m Fensterlänge mit Taster

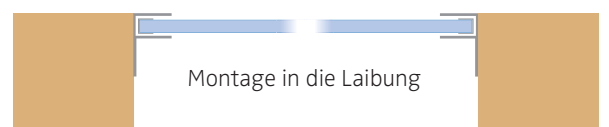
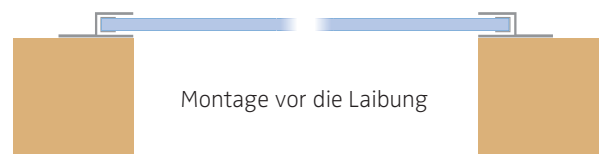

PVC-Streifenlamellen

PVC-Streifenvorhänge sind eine flexible, wirtschaftliche und effektive Lösung wenn es darum geht, Kälte-, Wind- und Schmutzbarrieren zu schaffen. Sie sind dabei äußerst vielseitig einsetzbar. So sorgen sie zum Beispiel in Durchgängen und Durchfahrten für idealen Schutz und gleichzeitig für optimale Sichtverhältnisse. Unsere PVC-Streifenvorhänge gibt es in vielen Ausführungen für jeden Anwendungszweck. Dank einem hochwertigen Befestigungssystem aus Edelstahl sind die Lamellenvorhänge sicher und mühelos zu montieren.

Artikel-Nr.	Bezeichnung
ZI-5150	PVC Streifenlamellen 30 cm breit Rolle 25 m
ZI-5149	PVC Streifenlamellen 30 cm breit Rolle 50 m
ZI-AUFBLE	PVC Streifenvorhang Aufhängebleche mit Gegenplatte und Schrauben komplett in Edelstahl
ZI-7022	Befestigungsschiene Edelstahl 1,00 m
ZI-7027	Befestigungsschiene Edelstahl 1,50 m

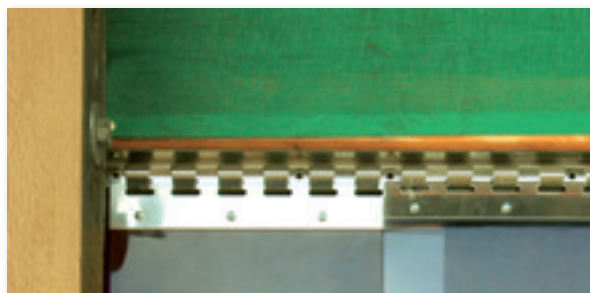

Windschutzgewebe Rollenware und Zuschnitt

Windschutzgewebe Rollenware. Für bestimmte Breiten sind auch Zuschnitte möglich. Bitte ergänzen Sie die Artikelnummer um die gewünschte Rollenlänge. Ebenso erhalten sie bei uns fertig konfektionierte Windschutznetze. Auch ein Hohlraum ist möglich, um z.B. ein Rohr einzuschieben.

Artikel-Nr.	Bezeichnung
ZI-1610....	Windschutzgewebe 90% fein 1,00m breit Länge 25/50/100 m
ZI-1615....	Windschutzgewebe 90% fein 1,50m breit Länge 25/50/100 m
ZI-1620....	Windschutzgewebe 90% fein 2,00m breit, Länge 25/50/100 m
ZI-1630....	Windschutzgewebe fein 3,00m breit Länge 25/50/100 m
ZI-1650....	Windschutzgewebe fein 5,00m breit Länge 25/50 m
ZI-7031	Kunststoffclip schwarz für Windschutznetz



Platten und Zubehör für Lichtfiste/ Stegdreifachplatten

Gerne bieten wir Ihnen auch andere Formate und weiteres Zubehr für Hubfenster, Lichtfiste oder andere Überdachungen an.

Artikel-Nr.	Bezeichnung
KI-3511010223	Polycarbonat Stegdreifachplatte, 16mm stark, 2.100 mm breit, Tafellänge 6.000 mm, auch Kleinmengen auf Bestellung zugeschnitten
KI-3511020069	PC-H Profil zur Verlängerung der 16 mm Platten
KI-3511020002	Alu-Glasleistenprofil 16mm pressblank als Unterkante gegen Durchhängen
KI-1007040028	Aluminium U-Profil 20x20x1,5 mm zur Einfassung
KI-3511100002	Aluminiumklebeband zur Abdichtung der Paneele oben
WI-9930002190	Diffusionsband zur Abdichtung unten, damit die Luftfeuchtigkeit wieder aus der Paneele austreten kann.

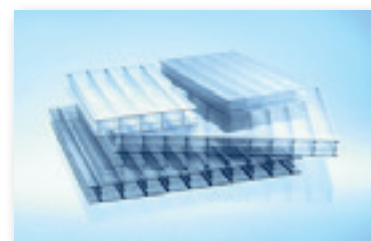



Schubkarre, kippar mit Luftbereifung

Artikel-Nr.	Bezeichnung
JF-TWB250-G	Schubkarre 250L kippar, grün
JF-TWB250-B	Schubkarre 250L kippar, blau
JF-TWB250-V	Schubkarre 250L kippar, violett
JF-TWB250-P	Schubkarre 250L kippar, pink
JF-TWB250-R	Schubkarre 250L kippar, weinrot



Milchtransportwagen 170L - Die preisgünstige Alternative

Artikel-Nr.	Bezeichnung
JF-MK1703	Milchwagen 170L
JF-MK170M3	Milchwagen 170L, mit Mixer
JF-MK170MP3	Milchwagen 170L, mit Pumpe und mit Mixer





Lichtfirste

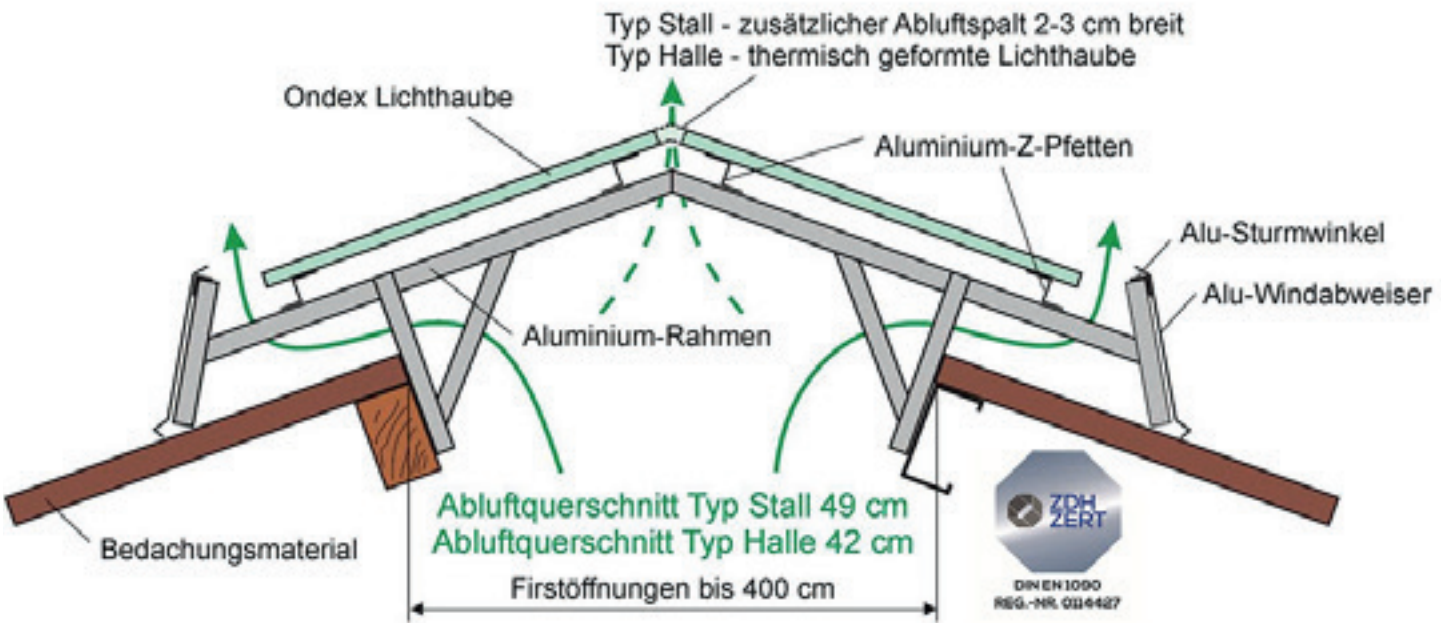

Ihre Vorteile

- Helligkeit im Stall
- Mehr Licht, höhere Milchleistung
- Stabile Lichtplatten
- Robuste Aluminiumkonstruktion

Wie unter
freiem
Himmel

Der Müller Licht- und Lüftungsfirst Deluxe Agrar ist speziell für die Landwirtschaft entwickelt worden und bringt sehr viel Tageslicht und Luft in Ihr Gebäude. Die freitragenden Rahmen sind für Firstöffnungen bis 400 cm (oberer Pfettenabstand) und Dachneigungen bis 45° lieferbar. Die besonders stabile Konstruktion verträgt sehr hohe Schnee- und Windsoglasten. Der Rahmen ist Ammoniak- und Seeluftbeständig.

Aufgrund der vorgefertigten (geschweißten) Rahmen und selbstbohrenden Schrauben aus Edelstahl ist eine sehr schnelle und einfache Montage möglich. Zwei Arbeitskräfte können mit Hilfe der Montageanleitung pro Tag je nach Firstgröße ca. 20-40 m Licht- und Lüftungsfirst montieren.

Luftaustritt

Beim Typ Stall beträgt der Luftaustritt 49 cm (2 x 23 cm links und rechts + 3 cm Abluftspalt) und bei dem Typ Halle mit der thermisch geformten Lichthaube beträgt der Luftaustritt 42 cm (2 x 21 cm).

Optional ist für den Deluxe Agrar ein stufenloses Verschlusssystem aus Edelstahl zur Lüftungsregulierung erhältlich.

Das Betätigen der Lüftungsklappen erfolgt entweder manuell über einen Seilzug oder mittels elektrischem Antrieb. Dieser kann entweder mit einem Taster oder gänzlich automatisiert aktiviert werden. Die automatisierte Steuerung erfolgt in Abhängigkeit von Innentemperatur, Windstärke und Niederschlag.

Die Verschlussklappen sind so angeordnet, dass im geöffneten Zustand die Regulierung belastungsfrei ist und der Lichteinfall nicht verdeckt wird. Der Laub- und Taubenschutz besteht aus einem ammoniakbeständigem Kunststoffgitter. Dieses ist leider nicht mit der Lüftungsregulierung kombinierbar.

Windabweiser bestehen ebenfalls aus einer ammoniak- und seeluftbeständigen Aluminiumlegierung. Die Stellung sowie auch die Verstärkungssicken der Abweiser sind so angeordnet, dass Wind keine Verwirbelungen erzeugt und optimal über den First geleitet wird (siehe schematische Darstellung).

Für allerhöchste Sturmsicherheit befindet sich hinter dem Windabweiser zusätzlich ein Sturmwinkel.

Die naturbelassenen Windabweiser haben eine stucco-dessinierte (gehämmerte) Oberfläche. Diese verhindert das Blenden bei Sonneneinstrahlung. Wahlweise sind die Windabweiser auch mit einer Polyesterbeschichtung in diversen Farbtönen erhältlich.

Argumente für den Deluxe Agrar Lichtfirst

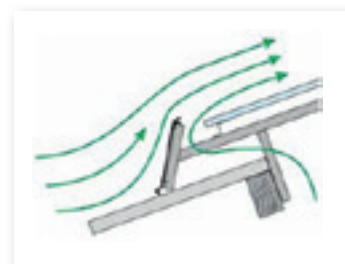

Die Luft wird sauber über den First geleitet und nimmt die Stallluft mit.

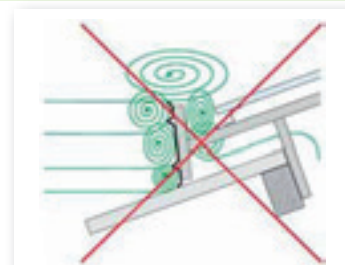

keine Verwirbelungen



Laub- und Taubenschutz



Sicher durch Kopföffnung oben und unten

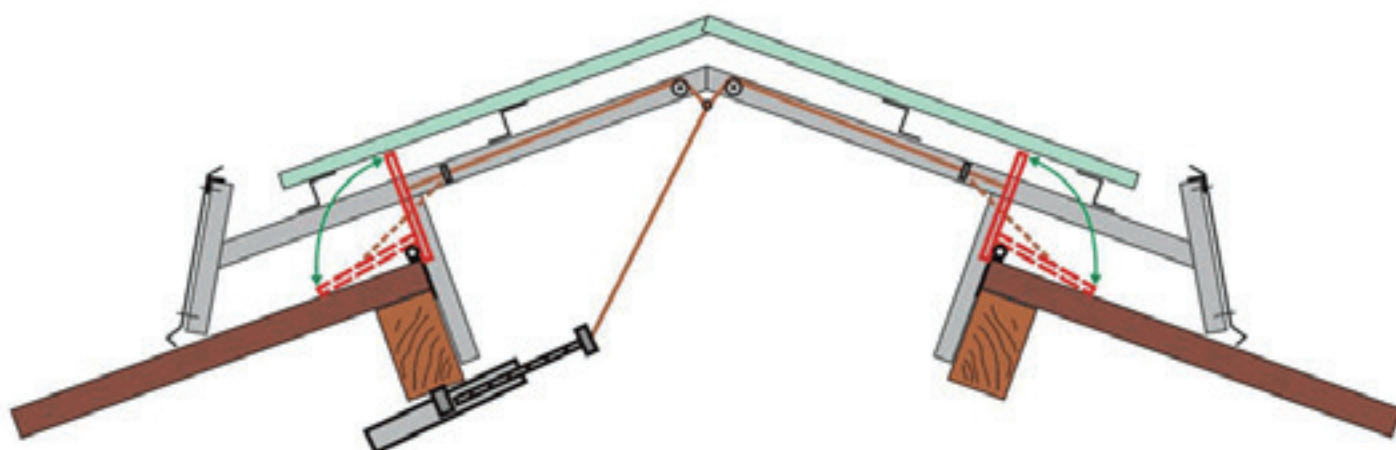

Ihre Vorteile

- Schnell aufgebaut und günstig in der Anschaffung.
- Montage auf vielen Untergründen möglich.
- Genehmigungsfrei für privilegierte Landwirte.**
- Wir helfen bei Statik und Bauplan.

MEHR Platz zum Lagern



*degressiv abnehmende Garantie für die Dauer von 10 Jahren
** bis zu 100 m²

Bei uns erhalten Sie höchste Qualität von

 **SHELTERALL**[®]
RICHEL TECHNOLOGY

Die Möglichkeit schnell Lagerraum zu schaffen

Mit den Rundbogenhallen von Hertlein treffen Sie die richtige Entscheidung.

Als privilegierter Landwirt können Sie Rundbogenhallen bis zu einer Größe von 100 m² genehmigungsfrei aufstellen.

Modellvielfalt und Erweiterung

Unsere Rundbogenhallen mit dem Ovalrohr sind in folgenden Breiten erhältlich:

- 8,00 m
- 9,30 m
- 10,00 m
- 12,00 m
- 15,00 m

Vor allem für den privaten Bedarf ist eine kleine Halle mit 4,50 m Breite und Rundrohren im Sortiment verfügbar.

Für größere Lagerprojekte sind auch Hallen mit Gittertragwerk verfügbar.

- 15,80 m
- 25,00 m

Die Längen sind variabel und vom Abstand der Ovalrohrbögen (Binderabstand) abhängig. Dieser Abstand wird von uns gemäß Ihrer Wind- und Schneelastzone ermittelt.

Sie haben die Möglichkeit, die Hallen mit unserem reichhaltigen Zubehör an Ihre Bedürfnisse anzupassen.

Für viele Untergründe geeignet

Die Halle ist vielseitig montierbar. Sie können einen Wiesenboden genauso als Untergrung nutzen wie eine geschotterte und verdichtete Fläche. Ebenso besteht die Möglichkeit, eine betonierte oder asphaltierte Fläche zu nutzen.

Den größten Vorteil haben Sie bei der Verwendung von Betonformteilen oder betonierten Stützwänden. So kann Ihre Halle noch in die Höhe wachsen.

Argumente für die Hertlein Rundbogenhallen

- als privilegierter Landwirt bis zu 100 m² genehmigungsfrei

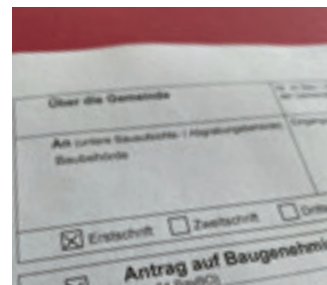

- leichte Montage durch Stecksystem

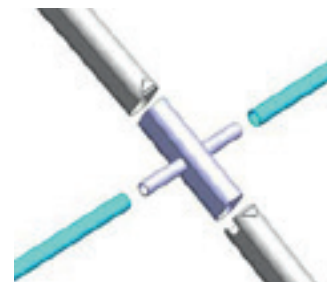

- stabiles Ovalrohr OV90 oder verstärkte Variante OV130 (RR60 bei 4,5 m Halle)

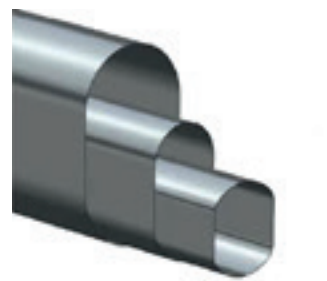

- umfangreiches Zubehör



- passend für alle Schnee- und Windlastzonen

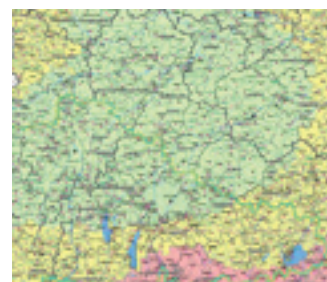

- robuste Verankerung



Details zu allen Rundbogenhallen

Konstruktion

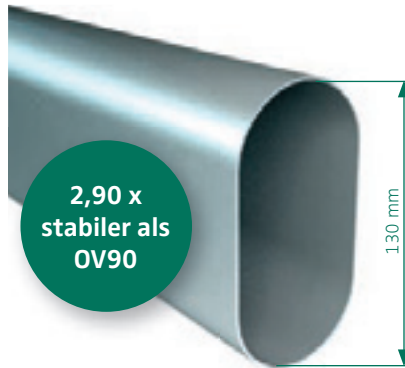
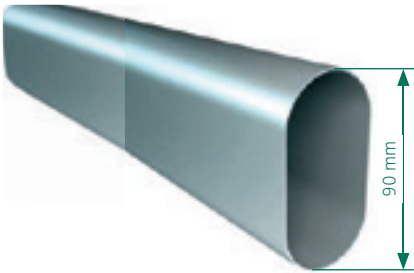

Ovalrohr (OV90) bei folgenden Hallen

- 8,00 m
- 9,30 m
- 10,00 m mit 5,00 m Höhe

Ovalrohr (OV130) bei folgenden Hallen

- 10,00 m mit 5,40 m Höhe
- 12,00 m
- 15,00 m

Gittertragwerkskonstruktion bei folgenden Hallen

- 15,80 m
- 25,00 m

Befestigung auf Boden

ACHTUNG: Bitte informieren Sie uns bei einer Anfrage über die Bodenbeschaffenheit und gewünschte Verankerung.



Schlaganker

- Wiesenboden
- Erdboden
- sandiger Boden mit Festanteilen



Schlaganker mit Stützfuß

- Schotter
- Asphaltboden
- Pflasterbelag



Betonspreizanker

- Betonboden
- Betonwand
- Betonformsteine
- Verkehrstrenner aus Beton



Schraubanker

- **Reiner** Sandboden (ohne Feststoffe oder Steine)



Mindestabmessungen für Betonunterbau:

Dies sind Erfahrungswerte. Die Festlegung erfolgt letztendlich durch die Berechnung des Statikers.

Alle Betonoberkanten müssen oben einen horizontalen Abschluss vorweisen.

- Betonboden meist ca. 20 cm stark
- Betonwand bewehrt bei OV90 Hallen 15-20 cm breit
bei OV130 Hallen 30-40 cm breit
- Betonformsteine ab 60x60 cm
- Verkehrstrenner nach oben verjüngt aus Beton 15-20 cm (nur für Hallen mit OV90)

Eindeckung

Widerstandsfähige Gewebeplane aus PVC 670 g/m²
10 Jahre Garantie *

Farben:



Außen: Grün
Innen: Weiß



Außen: Grau
Innen: Weiß



Außen: Beige
Innen: Weiß



Optional:
B1 zertifizierte Plane 650 g/m²

Befestigung der Plane am Gestell

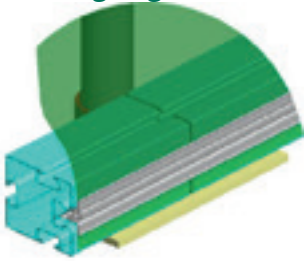

Quadratprofil

- 4,50 m Halle

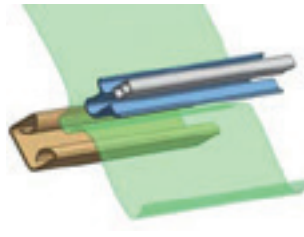

C-Klemmschiene

- 8,00 m Halle
- 9,30 m Halle
- 10,00 m Halle

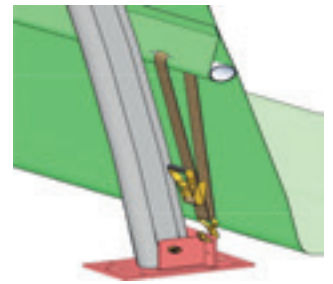

Spannratschengurt

- 12,00 m Halle
- 15,00 m Halle

Regenableitung



Um eine gute Wasserabfuhr zu gewährleisten,
wird die Folie bei der Montage auf Erdboden eingegraben.

Giebel - Die Abmessungen und Verfügbarkeiten finden Sie beim jeweiligen Hallentyp

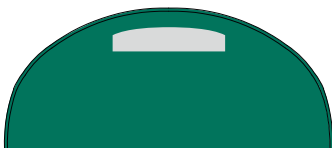

Geschlossener Giebel
mit Lüftungsöffnung aus
Windschutznetz mit
Abdeckplane zum Verschließen

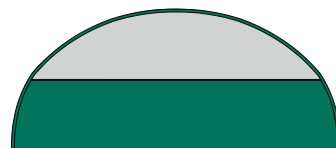

Geschlossener Giebel
mit Windschutznetz oben
90% Gewebe Farbe grün

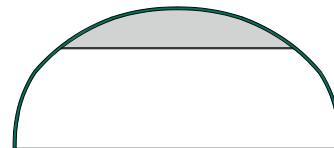

Halbmond aus
Windschutznetz
90% Gewebe Farbe grün



Halbmond aus
Windschutznetz
90% Gewebe Farbe grün
mit Ihrem Firmenlogo

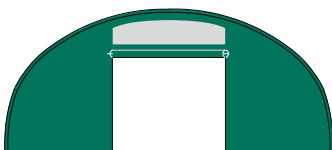

Giebel mit
manuellem Aufrolltor
inkl. Handkurbel zur einfachen
und schnellen Öffnung

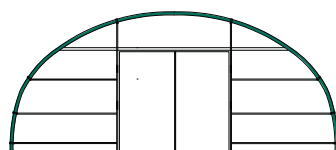

Giebel mit
Schiebetüren, mit Wellblech
beplankt, oben mit
transparentem Wellprofil

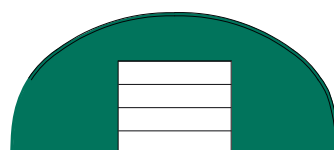

Giebel für Sektionaltor
zum Einbau Ihres eigenen
Sektionaltores

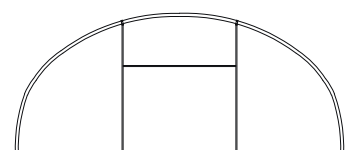

Gerüst ohne
Eindeckung
zur Selbstbeplankung

*Degressiv abnehmende Garantie für die Dauer von 10 Jahren

Zusatzoptionen

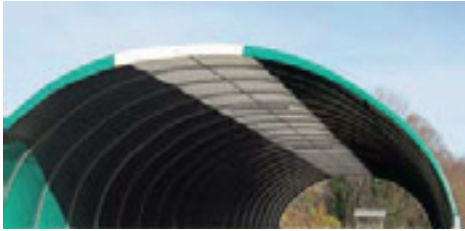

Plane mit 2,50 m breitem Folienlichtband am First.
Für mehr Helligkeit,
z.B. in der Lagerhalle oder im Tierstall



Schutzblech an der Innenwand
0,90 / 1,70 / 2,50 m hoch.
Insbesondere für
Tierställe oder Schüttgutlager



Überlappung bei Montage auf eine Mauer/Betonformsteine.
Zur ausreichenden Wasserableitung,
z.B. in eine Regenrinne.

Vorgaben durch das Baurecht für privilegierte Landwirte

für diese Hallen ist dann keine Genehmigung erforderlich.



Bayern (14.08.2007, LBO Artikel 57):

c) freistehende Gebäude ohne Feuerungsanlagen, die einem land- oder forstwirtschaftlichen Betrieb oder einem Betrieb der gartenbaulichen Erzeugung im Sinn der § 35 Abs. 1 Nrn. 1 und 2, § 201 BauGB dienen, nur eingeschossig und nicht unterkellert sind, höchstens 100 m² Brutto-Grundfläche und höchstens 140 m² überdachte Fläche haben und nur zur Unterbringung von Sachen oder zum vorübergehenden Schutz von Tieren bestimmt sind.



Baden-Württemberg (05.03.2010, LBO §50):

c) Gebäude ohne Aufenthaltsräume, Toiletten oder Feuerstätten, die einem land- oder forstwirtschaftlichen Betrieb dienen und ausschließlich zur Unterbringung von Ernteerzeugnissen oder Geräten oder zum vorübergehenden Schutz von Menschen und Tieren bestimmt sind, bis 100 m² Grundfläche und einer mittleren traufseitigen Wandhöhe bis zu 5 m.

Abstandsregelungen

Mindestabstände zu Grundstücksgrenzen*	12 m	12 m
Mindestabstände zu Gebäuden mit harter Bedachung*	15 m	15 m

* Nachdem es sich in der Regel um Lagerhallen ohne Aufenthaltsräume oder technische Installationen handelt, wird eine Unterschreitung der Mindestabstände oft genehmigt.

Informationen zur Montage

- Unsere Rundbogenhallen sind als Selbstbauhallen konzipiert und lassen sich durchaus durch den Bauherren aufstellen.
- Selbstverständlich können wir die Bauleitung für Sie übernehmen. In diesem Fall stellen Sie je nach Hallengröße noch 2-4 Mann, damit die Aufstellung zügig erfolgen kann.
- Bei Aufstellung auf Schotter, Wiese oder Sandboden sind im Vorfeld Leitungsauskünfte der in Frage kommenden Versorger einzufordern. Die Schlag- und Schraubanker haben eine Länge von 60 cm (OV90) oder 80 cm (OV130).

Benötigte Maschinen

Schlepper mit Frontlader / Teleskoplader. Als zweites Hubgerät ist auch eine Hebebühne möglich. Arbeitskörbe mit Absturzsicherungen sind ebenso notwendig. Steht die Halle auf einer Mauer, schlagen Sie die Mauerhöhe auf die Hubhöhe auf.

Hallenbreite	Mindest-Hubhöhe	Anzahl Hubgeräte
8,00 m OV90	5,00 m	1
9,30 m OV90	5,50 m	1
10,00m OV90	6,50 m	1
10,00 m OV130	7,00 m	2
12,00 m OV130	9,00 m	2
15,00m OV130	10,00m	2

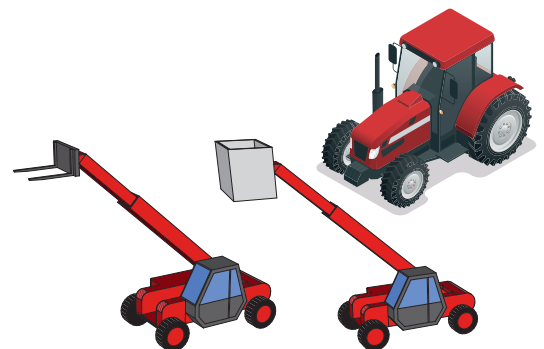

In 10 Schritten zur Rundbogenhalle

Aufbaubeispiel einer 10 x 10 m Hall auf befestigtem Boden

Schritt 1:

Gelände einmessen



Schritt 2:

Verteilen, Ausrichten und Befestigen der Fußplatten

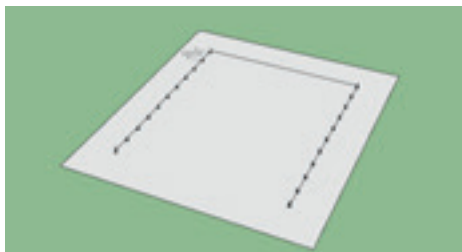

Schritt 3:

Montage der Bögen

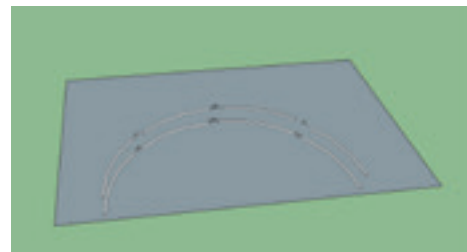

Schritt 4:

Aufrichten der Bögen

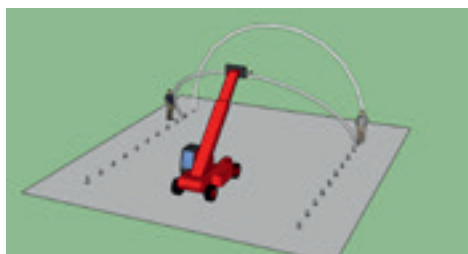

Schritt 5:

Einbau der Querverstrebungen

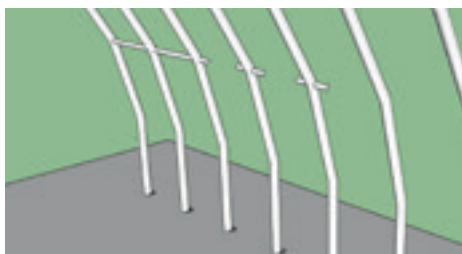

Schritt 6:

Anbau der Sturmverstrebungen

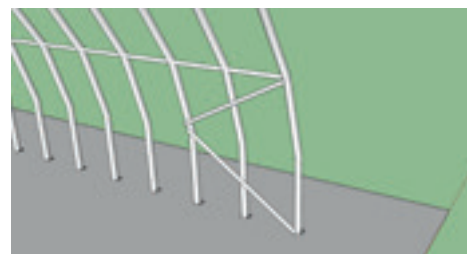

Schritt 7:

Anbringen der Profilschiene

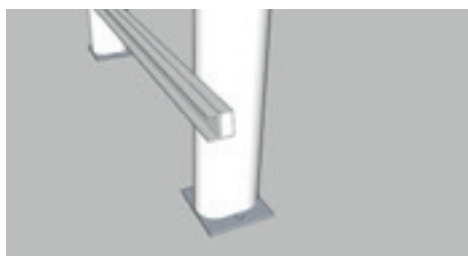

Schritt 8:

Einzug der Schneelastschnüre



Schritt 9:

Aufziehen der Plane

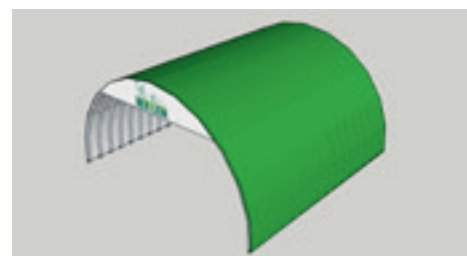

Schritt 10:

Befestigung und Spannen der Plane

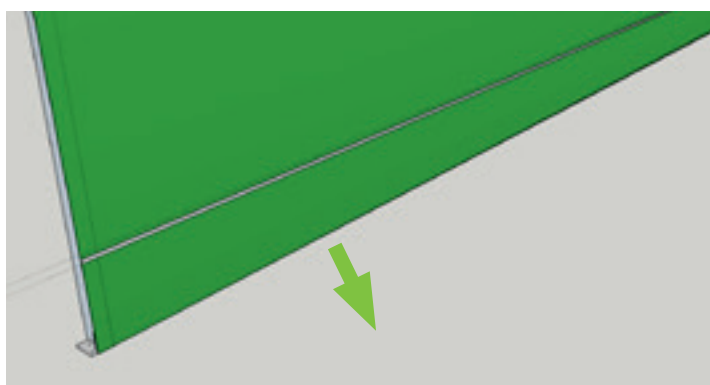

Rundbogenhalle 8,00 m OV90 3,60 m hoch

Abmessungen

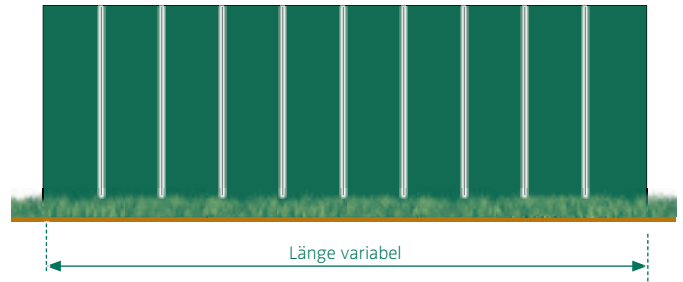
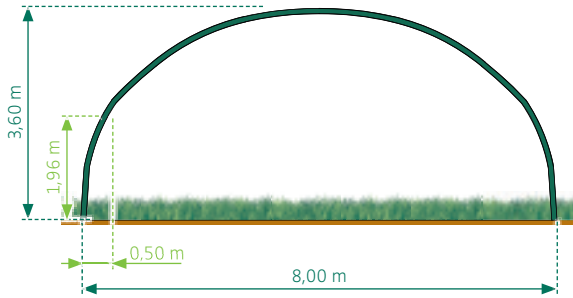

Lagerkapazität



Rundballen	Quaderballen
13x Ø1,20 m	9x 2,20 x 0,80 m
7x Ø1,50 m	
7x Ø1,60 m	
5x Ø1,70 m	
3x Ø1,90 m	
3x Ø2,00 m	

Gewebeplane aus PVC 670 g/m²



Optional:
B1 zertifizierte
Plane 650 g/m²

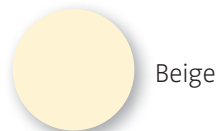

Giebel

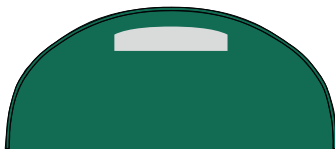

Geschlossener Giebel mit Lüftungsöffnung

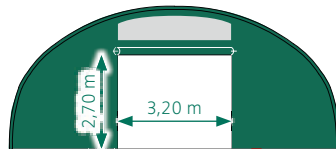

Giebel mit manuellem Aufrolltor

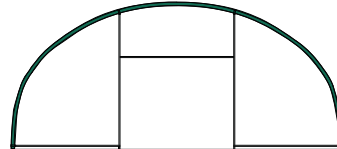

Gerüst ohne Eindeckung

Zusatzoptionen



Plane mit 2,50 m breitem Lichtband am First.



Schutzblech an der Innenwand 0,90 / 1,70 / 2,50 m hoch

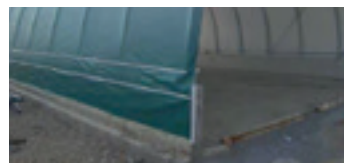

Überlappung bei Montage auf eine Mauer/Betonformsteine

Rundbogenhalle 9,30 m OV90 3,99 m hoch

Abmessungen

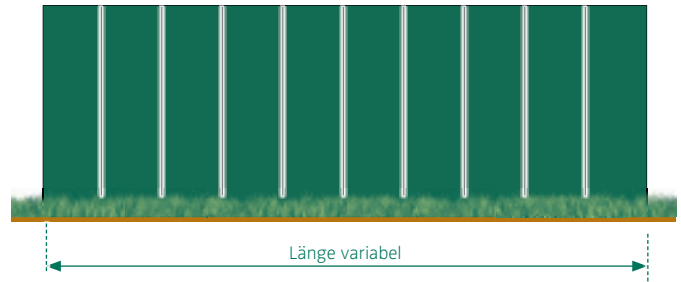
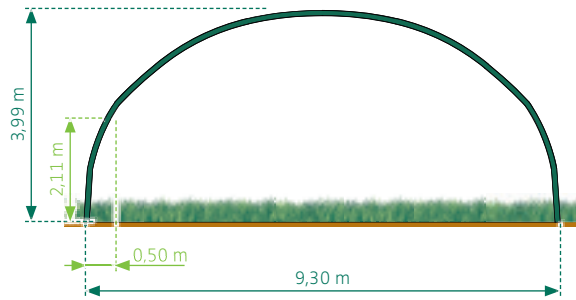

Lagerkapazität



Rundballen	Quaderballen
18x Ø1,20 m	12x 2,20 x 0,80 m
11x Ø1,50 m	
9x Ø1,60 m	
9x Ø1,70 m	
7x Ø1,90 m	
5x Ø2,00 m	

Gewebeplane aus PVC 670 g/m²



Grün/weiß



Optional:
B1 zertifizierte
Plane 650 g/m²



Grau/weiß

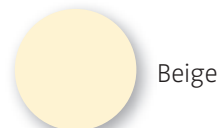

Beige



Giebel

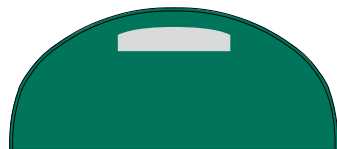

Geschlossener Giebel mit Lüftungsöffnung

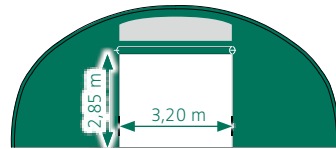

Giebel mit manuellem Aufrolltor

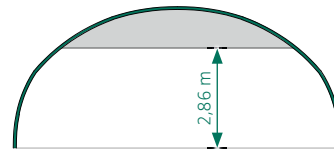

Halbmond aus Windschutznetz

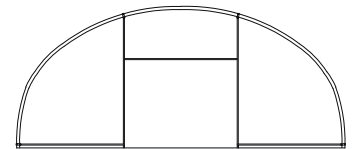

Gerüst ohne Eindeckung

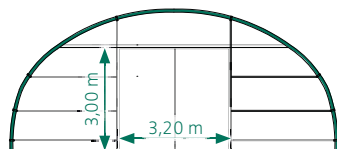

Giebel mit Schiebetüren

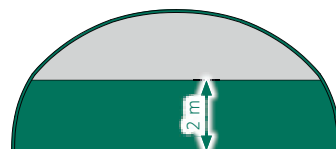

Geschlossener Giebel mit Windschutznetz

Zusatzoptionen



Plane mit 2,50 m breitem Lichtband am First.



Schutzblech an der Innenwand 0,90 / 1,70 / 2,50 m hoch

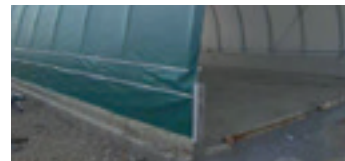

Überlappung bei Montage auf eine Mauer/Betonformsteine

Rundbogenhalle 10,00 m OV90 5,00 m hoch

Abmessungen

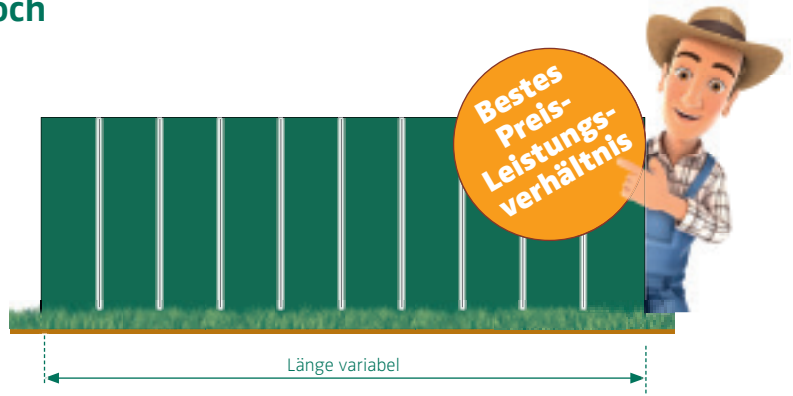
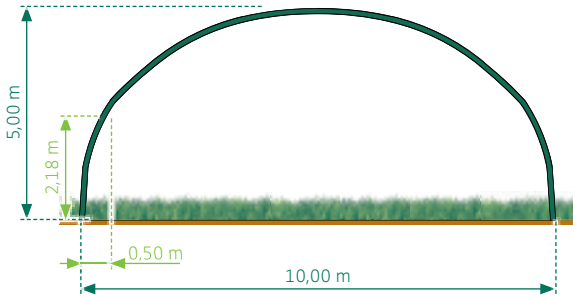

Lagerkapazität



Rundballen	Quaderballen
24x Ø1,20 m	16x 1,50 x 1,20 m
15x Ø1,50 m	13x 1,70 x 1,20 m
10x Ø1,70 m	12x 1,90 x 1,20 m
	17x 2,20 x 0,80 m

Gewebeplane aus PVC 670 g/m²



Grün/weiß



Optional:
B1 zertifizierte
Plane 650 g/m²



Grau/weiß

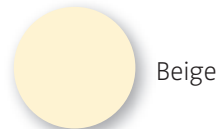

Beige



Giebel

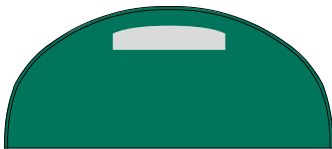

Geschlossener Giebel mit Lüftungsöffnung

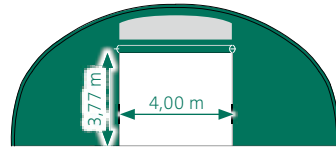

Giebel mit manuellem Aufrolltor

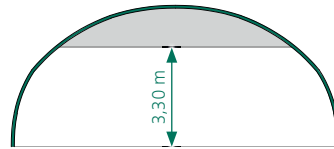

Halbmond aus Windschutznetz

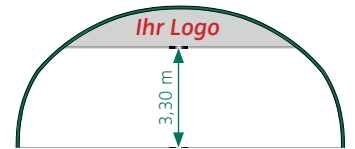

Halbmond aus Windschutznetz
Ihr Logo

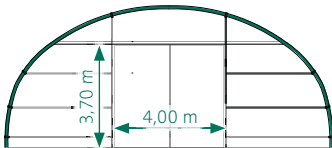

Giebel mit Schiebetüren

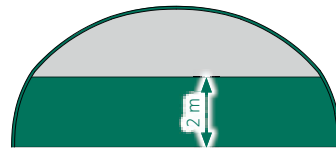

Geschlossener Giebel mit Windschutznetz

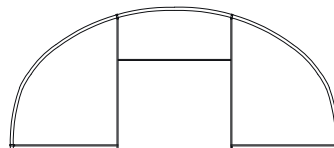

Gerüst ohne Eindeckung

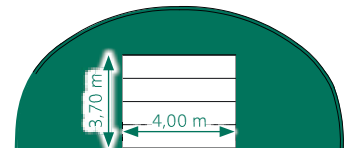

Giebel für Sektionaltor

Zusatzoptionen



Plane mit 2,50 m breitem Lichtband am First.



Schutzblech an der Innenwand 0,90 / 1,70 / 2,50 m hoch



Servicetür bei Giebel mit Tor Breite 0,90 x 2,00 m

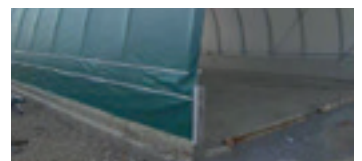

Überlappung bei Montage auf eine Mauer/Betonformsteine

Rundbogenhalle 10,00 m OV130 5,40 m hoch

Abmessungen

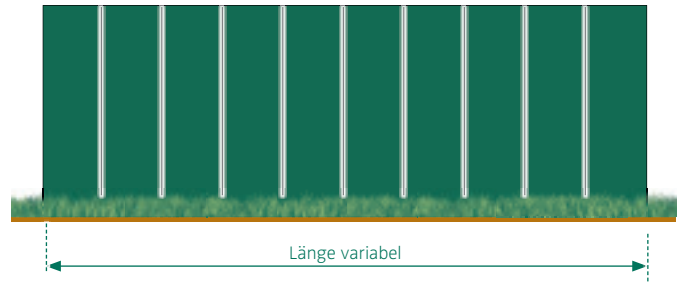
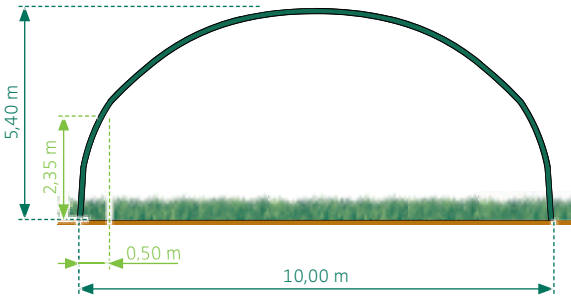

Lagerkapazität



Rundballen	Quaderballen
26x Ø1,20 m	17x 1,50 x 1,20 m
15x Ø1,50 m	14x 1,70 x 1,20 m
12x Ø1,70 m	13x 1,90 x 1,20 m
	17x 2,20 x 0,80 m

Gewebeplane aus PVC 670 g/m²

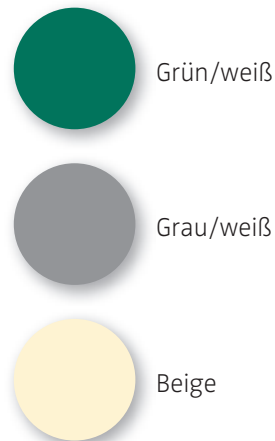

Optional:
B1 zertifizierte
Plane 650 g/m²



Als privilegierter Landwirt sind bis zu 100 m² genehmigungsfrei!

Giebel

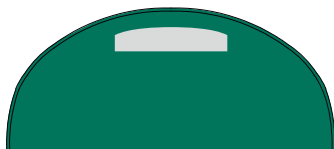

Geschlossener Giebel mit Lüftungsöffnung

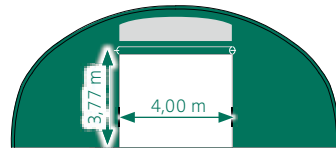

Giebel mit manuellem Aufrolltor

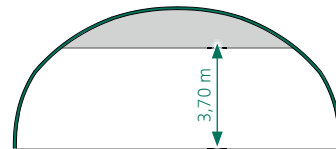

Halbmond aus Windschutznetz

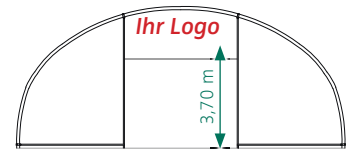

Halbmond aus Windschutznetz

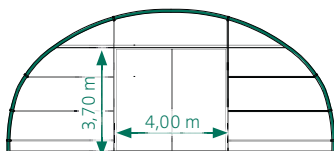

Giebel mit Schiebetüren



Geschlossener Giebel mit Windschutznetz

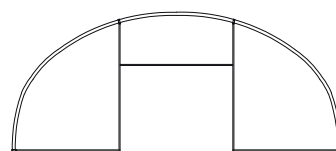

Gerüst ohne Eindeckung

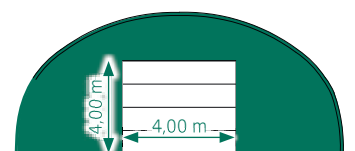

Giebel für Sektionaltor

Zusatzoptionen



Plane mit 2,50 m breitem Lichtband am First.



Schutzblech an der Innenwand 0,90 / 1,70 / 2,50 m hoch



Servicetür bei Giebel mit Tor Breite 0,90 x 2,00 m

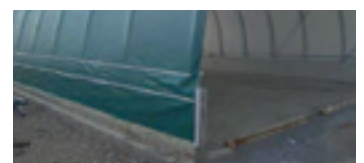

Überlappung bei Montage auf eine Mauer/Betonformsteine

Rundbogenhalle 12,00m OV130 6,45m hoch

Abmessungen

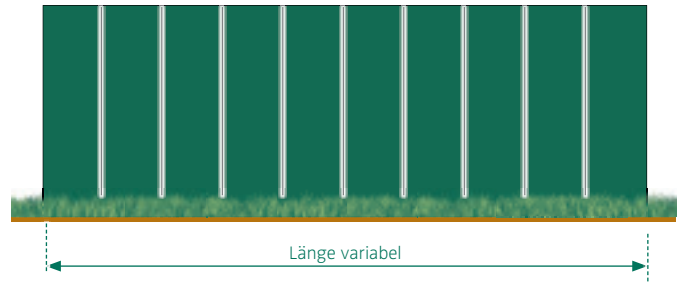
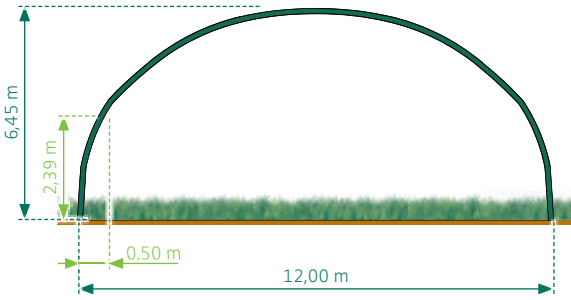

Lagerkapazität



Rundballen	Quaderballen
35x Ø1,20 m	25x 1,50 x 1,20 m
22x Ø1,50 m	23x 1,70 x 1,20 m
16x Ø1,70 m	18x 1,90 x 1,20 m
	26x 2,20 x 0,80 m

Gewebeplane aus PVC 670 g/m²

- Grün/weiß
- Grau/weiß
- Beige

Optional:
B1 zertifizierte
Plane 650 g/m²

Giebel

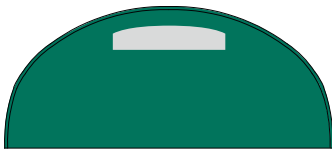

Geschlossener Giebel mit Lüftungsöffnung

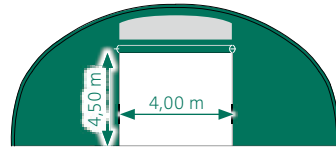

Giebel mit manuellem Aufrolltor

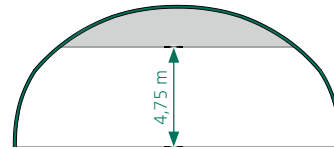

Halbmond aus Windschutznetz

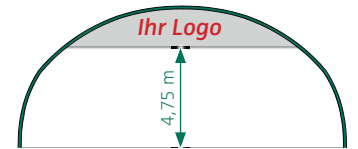

Halbmond aus Windschutznetz
Ihr Logo

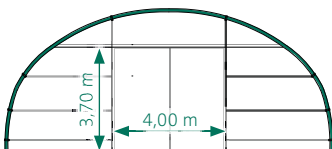

Giebel mit Schiebetüren

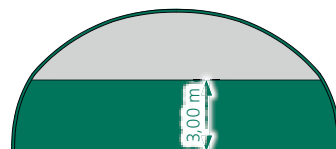

Geschlossener Giebel mit Windschutznetz

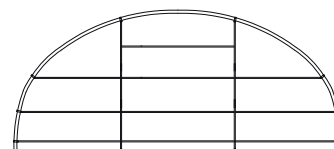

Gerüst ohne Eindeckung

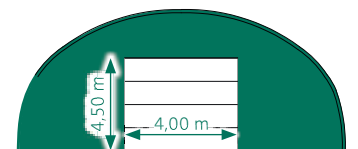

Giebel für Sektionaltor
Torbreite 4 m; Höhe variabel

Zusatzoptionen



Plane mit 2,50 m breitem Lichtband am First.



Schutzblech an der Innenwand
0,90 / 1,70 / 2,50 m hoch



Servicetür bei Giebel mit Tor
Breite 0,90 x 2,00 m

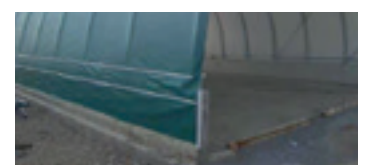

Überlappung bei Montage auf eine Mauer/Betonformsteine

Rundbogenhalle 15,00 m OV130 8,35 m hoch

Abmessungen

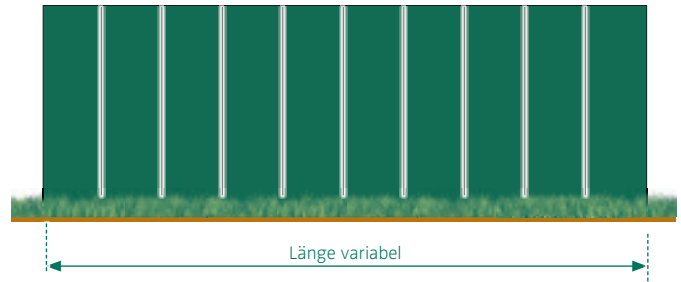
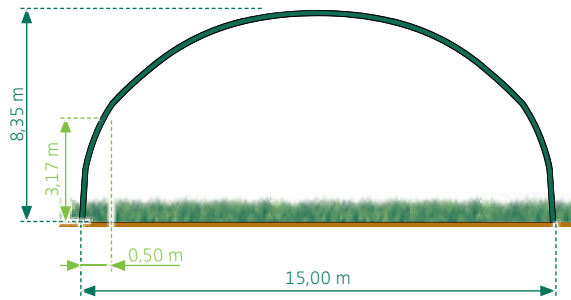

Lagerkapazität

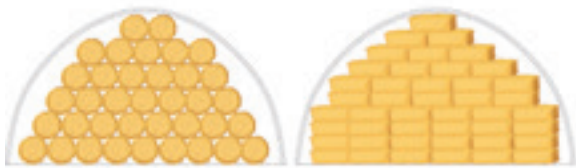

Rundballen	Quaderballen
63x Ø1,20 m	43x 1,50 x 1,20 m
37x Ø1,50 m	38x 1,70 x 1,20 m
30x Ø1,70 m	34x 1,90 x 1,20 m
	45x 2,20 x 0,80 m

Gewebeplane aus PVC 670 g/m²



Optional:
B1 zertifizierte
Plane 650 g/m²

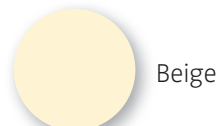

Giebel

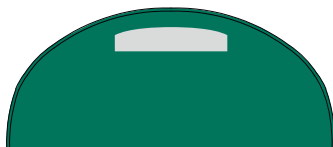

Geschlossener Giebel mit Lüftungsöffnung

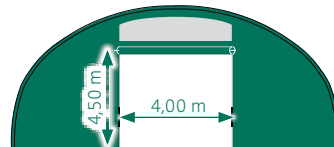

Giebel mit manuellem Aufrolltor

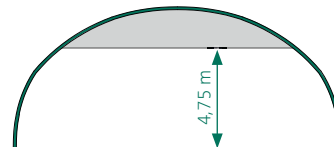

Halbmond aus Windschutznetz

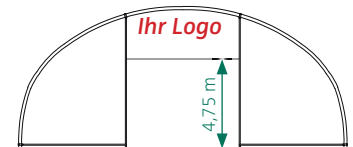

Halbmond aus Windschutznetz
Ihr Logo

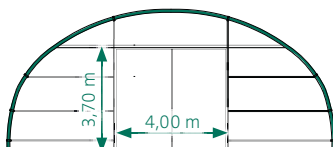

Giebel mit Schiebetüren

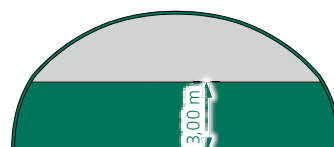

Geschlossener Giebel mit Windschutznetz

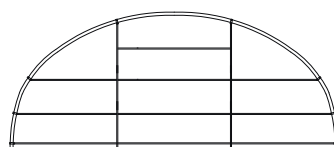

Gerüst ohne Eindeckung

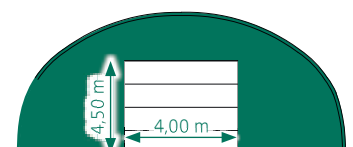

Giebel für Sektionaltor
Torbreite 4 m; Höhe variabel

Zusatzoptionen



Plane mit 2,50 m breitem Lichtband am First.



Schutzblech an der Innenwand
0,90 / 1,70 / 2,50 m hoch



Servicetür bei Giebel mit Tor
Breite 0,90 x 2,00 m

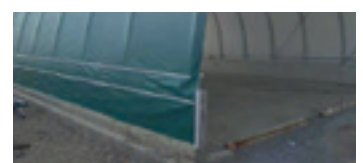

Überlappung bei Montage auf eine Mauer/Betonformsteine

Rundbogenhalle 15,80 m Tragitterwerk 7,87 m hoch

Abmessungen

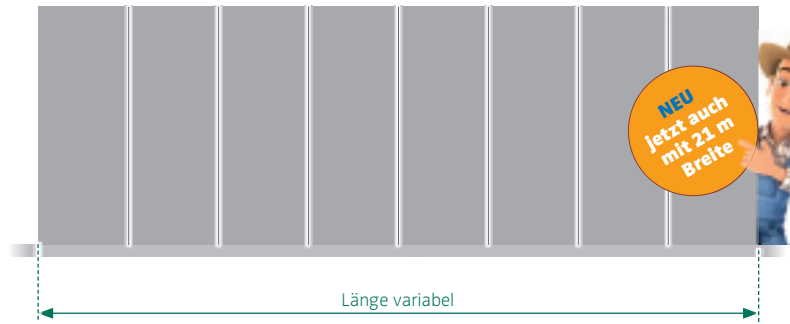
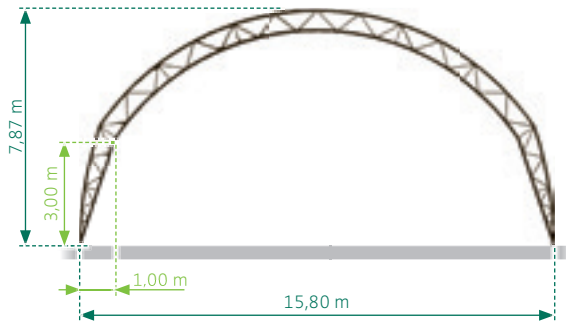

Gewebeplane aus PVC 900 g/m²

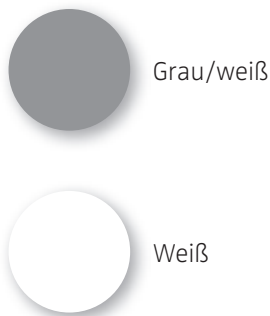

Bis zu 4 m Höhe durch Montage auf Betonfundament oder Betonformsteine gewinnen.

Giebel



Geschlossener Giebel mit Lüftungsöffnung

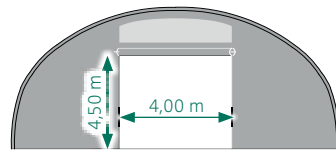

Giebel mit manuellem Aufrolltor

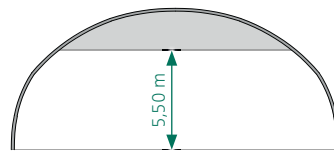

Halbmond aus Windschutznetz

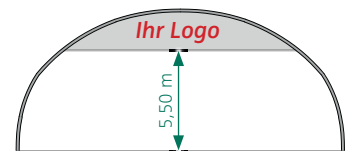

Halbmond aus Windschutznetz

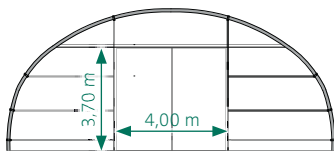

Giebel mit Schiebetüren

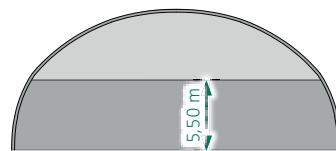

Geschlossener Giebel mit Windschutznetz

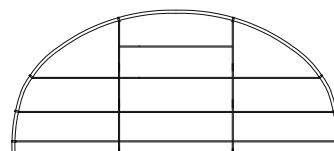

Gerüst ohne Eindeckung

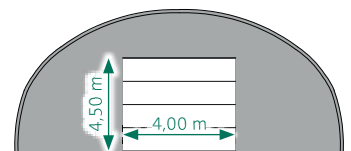

Giebel für Sektionaltor Torbreite 4 m; Höhe variabel

Zusatzoptionen



Plane mit 2,50 m breitem Lichtband am First.



Schutzblech an der Innenwand 0,90 / 1,70 / 2,50 m hoch



Servicetür bei Giebel mit Tor Breite 0,90 x 2,00 m

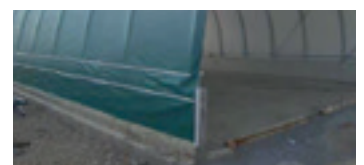

Überlappung bei Montage auf eine Mauer/Betonformsteine

Rundbogenhalle 25,00 m Tragitterwerk 11,02 m hoch

Abmessungen

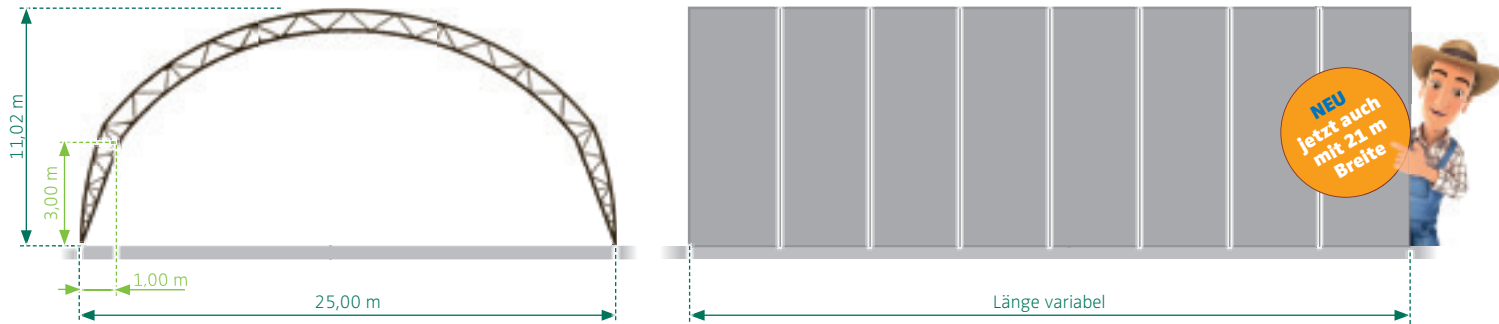

Gewebeplane aus PVC 900 g/m²

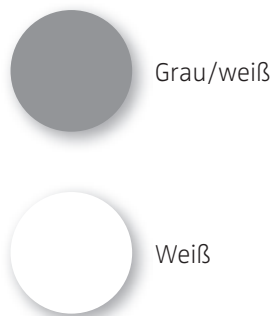

Bis zu 4 m Höhe durch Montage auf Betonfundament oder Betonformsteine gewinnen.

Giebel



Geschlossener Giebel mit Lüftungsöffnung

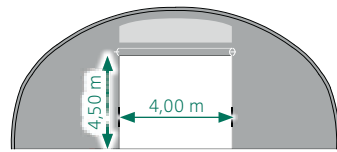

Giebel mit manuellem Aufrolltor

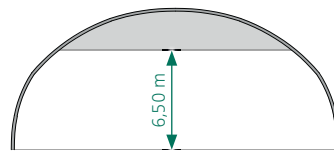

Halbmond aus Windschutznetz

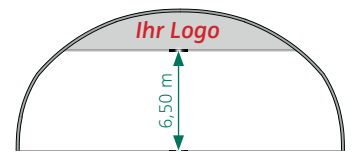

Halbmond aus Windschutznetz
Ihr Logo

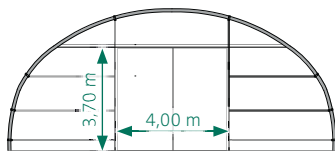

Giebel mit Schiebetüren

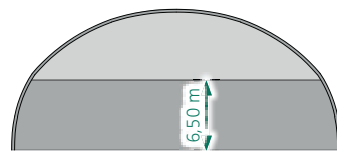

Geschlossener Giebel mit Windschutznetz

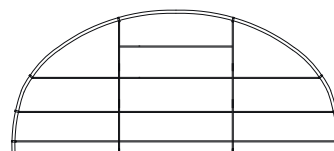

Gerüst ohne Eindeckung

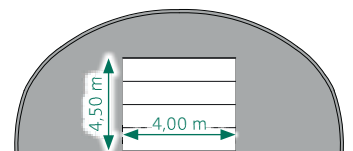

Giebel für Sektionaltor
Torbreite 4 m; Höhe variabel

Zusatzoptionen



Plane mit 2,50m breitem Lichtband am First.



Schutzblech an der Innenwand 0,90 / 1,70 / 2,50m hoch



Servicetür bei Giebel mit Tor Breite 0,90 x 2,00 m

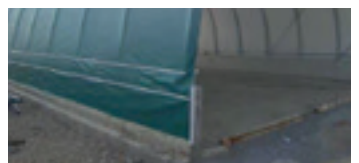

Überlappung bei Montage auf eine Mauer/Betonformsteine

Rundbogenhalle 9,30 m OV90 5,79 m hoch für Seecontainer

Abmessungen

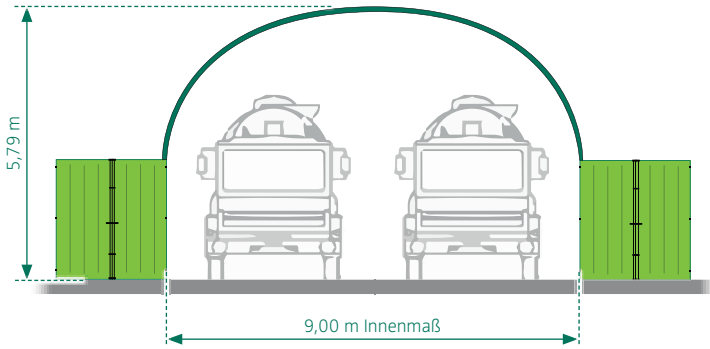

Gewebeplane aus PVC 670 g/m²



Grau/weiß



Beige



Giebel

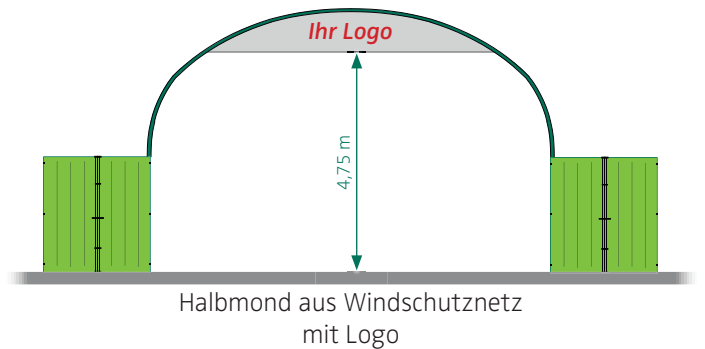
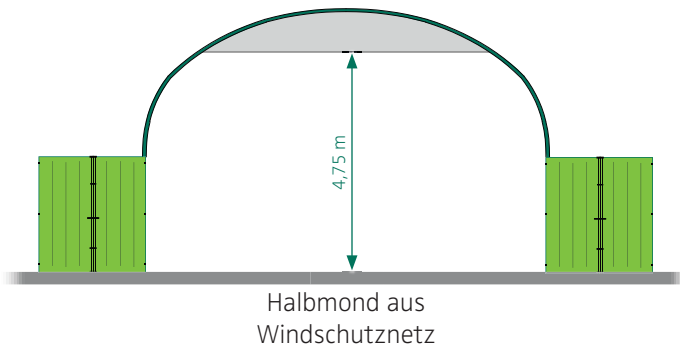

Rundbogenhalle zur Überdachung eines Fahrsilos

Gerne unterstützen wir Sie bei der Ermittlung des richtigen Typs Ihrer Fahrsiloüberdachung. Nachfolgend finden Sie eine mögliche Auswahl der Montage. Bitte beachten Sie, dass die Nennbreite sich nicht nach innen oder außen verschieben lässt.

Typ A

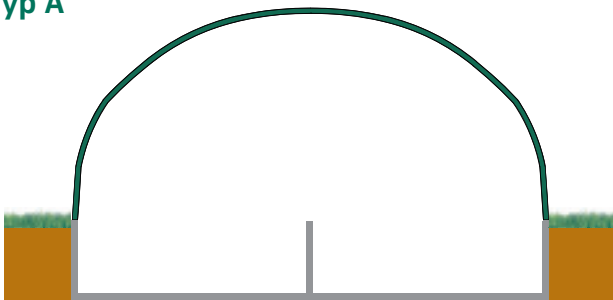

Rundbogenhalle auf gerade Silowand.
Nur möglich, wenn das Fahrsilo genauso
breit ist wie die Nennmaße der
verfügbaren Hallen.
8,0 / 9,30 / 10,0 / 12,0 / 15,0 m

Mindestbreite der Siloseitenwand:
20 cm bei OV90 Hallen,
40 cm bei OV130 Hallen.

Typ B

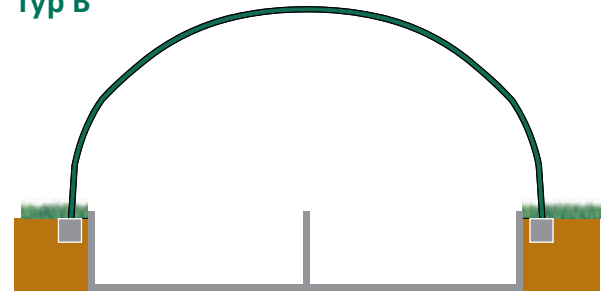

Rundbogenhalle breiter als das Fahrsilo mit einem
Betonfundament auf der
angrenzenden Erdfläche
Zum Beispiel ein Fahrsilo mit 9,0 m Breite und eine
Rundbogenhalle mit 10,0 m.

Typ C

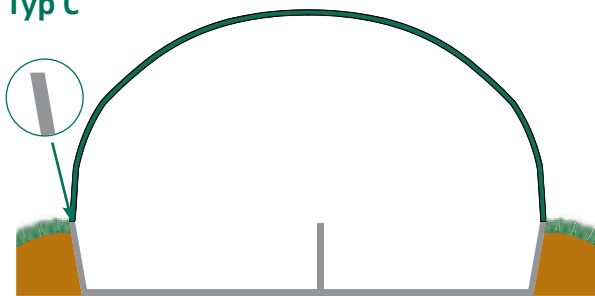

Rundbogenhalle auf schräger Silowand mit
der Nennbreite der Halle.

Wichtig: Die Oberkante der Betonwand
muss bei dieser Variante horizontal verlaufen.
Ansonsten ist der Typ D notwendig.

Typ D

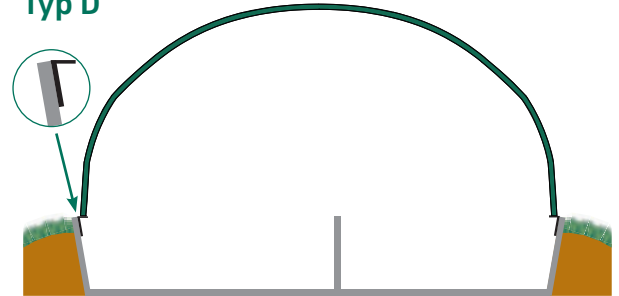

Rundbogenhalle auf schiefer Silowand mit der
Nennbreite der Halle. Hier können mit verzinkten
Stahlstützen die Füße der Halle an die Silowand
montiert werden.

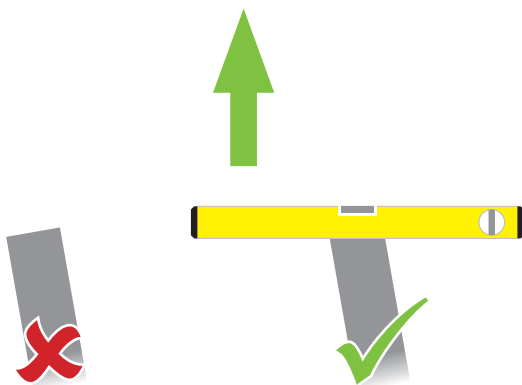

Rundbogenhalle 4,50 m RR33 (Rundrohr)

Abmessungen

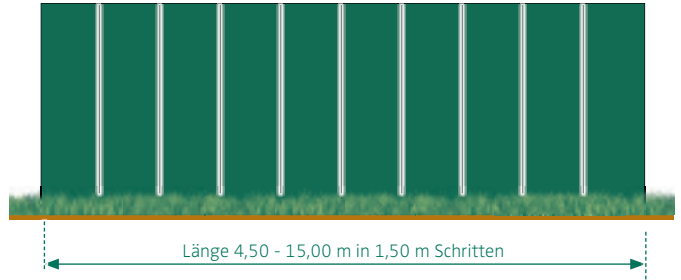
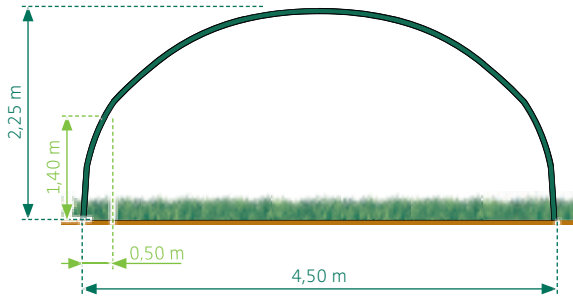

Gewebeplane aus PVC 670 g/m²



Giebel

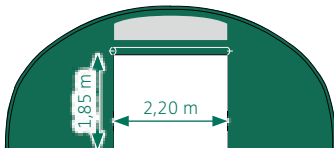

Giebel mit manuellem Aufrolltor

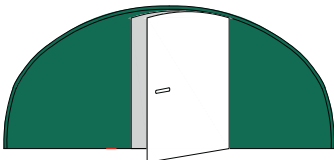

Giebel mit Tür
Höhe: 2,00 m Breite: 1,45 m



Ideal als Garage oder Geräteunterstand



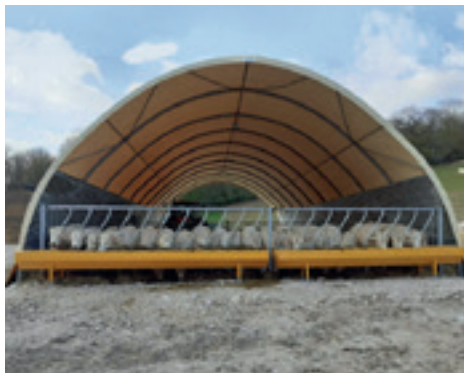



Weidepanels

- Ideal zum Bau mobiler und flexibler Einzäunungen sowie von provisorischen Boxen und Stallungen
- Auch sehr gerne verwendet für die Einzäunung von Reitzirkeln und Longierplätzen sowie für den Bau von Fanganlagen und Treibgängen geeignet.
- Höhe des oberen Rohres 1,60 m
- Sicherheits-Aufsprungbügel verhindert Verletzungen der Tiere. Beim Aufspringen auf das Panel kommt das Tier nicht zwischen die Panele
- Aus Flachovalrohr 50 x 30 mm mit lichtem Rohrabstand von 20 cm
- Schnell-Kettenverschluss erleichtert und beschleunigt das Verbinden mehrerer Panels
- Hohe Stabilität bei geringem Gewicht
- Sehr guter, sicherer Stand durch U-förmigen Fuß

Weidepanels

Artikel-Nr.	Bezeichnung	Breite	Höhe
KE-442591	Weidepanel ohne Tor	240 cm	170 cm
KE-442592	Weidepanel ohne Tor	300 cm	170 cm
KE-442593	Weidepanel ohne Tor	360 cm	170 cm



Weidepanels mit Tor

Artikel-Nr.	Bezeichnung	Breite	Höhe
KE-442594	Weidepanel mit Tor	240 cm	220 cm
KE-442595	Weidepanel mit Tor	300 cm	220 cm
KE-442596	Weidepanel mit Tor	360 cm	220 cm

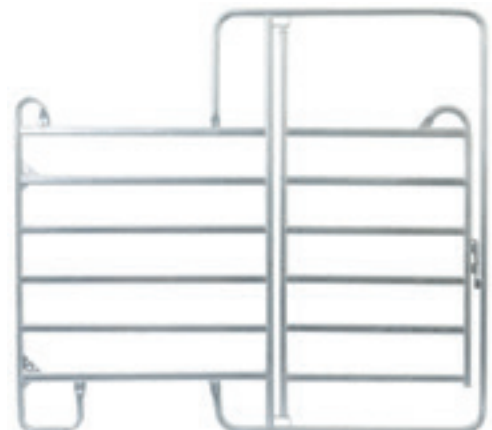

Einhängeraufe

Zur einfachen Montage, leicht über einen Zaun oder eine Abtrennung einzuhängen.

Artikel-Nr.	Bezeichnung
AG-864110	Heuraufe zum Einhängen 1,75 m
AG-864112	Heuraufe zum Einhängen 1,00 m



Trog Premium

- Tiefe 37 cm, Modell aus einem Stück, feuerverzinkt
- Verstellbare Füße
- Bördelrand nach innen gegen Futterverschwendung
- Wasserablauf mit Gewindestopfen

Artikel-Nr.	Fassungsvermögen
AG-865108	Trog Premium 3 x 0,80 m 681 Liter
AG-865109	Trog Premium 4 x 0,80 m 909 Liter
AG-865110	Trog Premium 5 x 0,80 m 1.137 Liter
AG-865111	Trog Premium 6 x 0,80 m 1.364 Liter

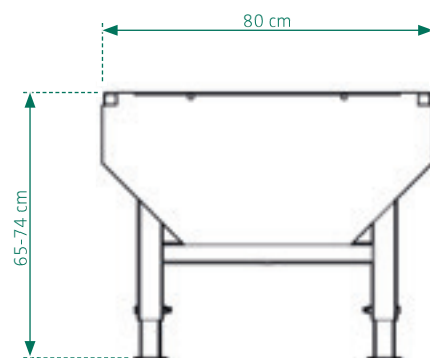

Trog Standard

- Tiefe 30 cm, Modell aus einem Stück, feuerverzinkt
- Verstellbare Füße
- Bördelrand nach innen, gegen Futterverschwendung
- Wasserablauf mit Gewindestopfen

Artikel-Nr.	Fassungsvermögen
AG-865120	Trog Standard 3 x 0,60 m 421 Liter
AG-865121	Trog Standard 4 x 0,60 m 562 Liter
AG-865122	Trog Standard 5 x 0,60 m 703 Liter
AG-865123	Trog Standard 6 x 0,60 m 843 Liter

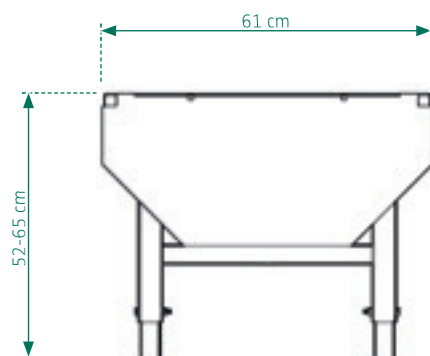

Futterraufen AGRIBALLE 2 x 2 m

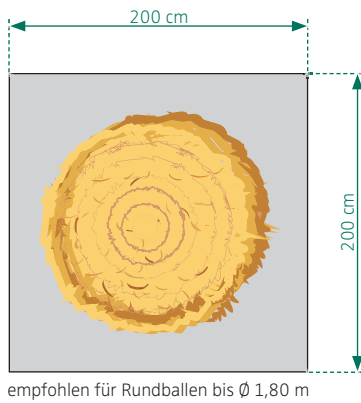

Artikel-Nr. Bezeichnung

AG-860102 mit MSA (12 Plätze)

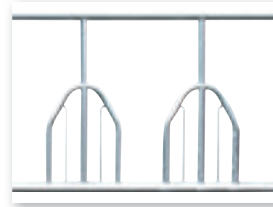

Artikel-Nr. Bezeichnung

AG-864115 mit Schrägfressgitter (12 Plätze)

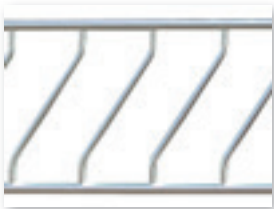

Artikel-Nr. Bezeichnung

AG-860097 mit Sicherheits-Selbstfangfressg. FIABILIS (12 Plätze)



Artikel-Nr. Bezeichnung

AG-864118 mit Palisadenfressgitter (12 Plätze)

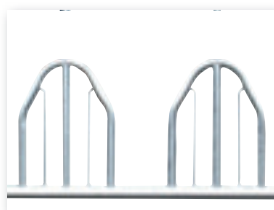

Artikel-Nr. Bezeichnung

AG-860096 mit Sicherheits-Pferdefressgitter (12 Plätze)

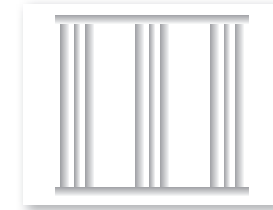

Futterraufen Zubehör 2x2m



Artikel-Nr. Bezeichnung

AG-864121
Feuerverzinkter Unterzug 60x60 mm zur Bodenverstärkung (2x pro Raufe empfohlen bei Silage und anderen schweren Futtermitteln)

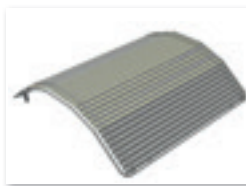

Artikel-Nr. Bezeichnung

AG-864130
Dachkantenschutz aus verz. Rohr für Viereckraufe 2 x 2 m (empfohlen für Pferde)



Artikel-Nr. Bezeichnung

AG-864135
Dreipunktschutzbügel für Viereck und Großballenraufe

Futterraufen QUADRIBALLE 2 x 3 m



empfohlen für Quaderballen bis 2,50 x 1,20 m

Artikel-Nr. Bezeichnung

AG-860108 mit MSA

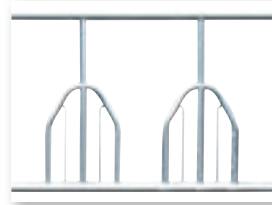

Artikel-Nr. Bezeichnung

AG-864123 mit Schrägfressgitter (16 Plätze)

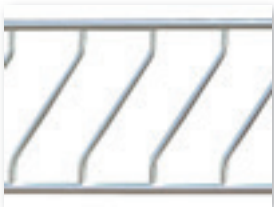

Artikel-Nr. Bezeichnung

AG-860099 mit Sicherheits-Selbstfangfressgitter FIABILIS(14 Plätze)



Artikel-Nr. Bezeichnung

AG-864122 mit Palisadenfressgitter (16 Plätze)

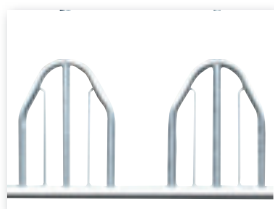

Artikel-Nr. Bezeichnung

AG-860098 mit Sicherheits-Pferdefressgitter (16 Plätze)

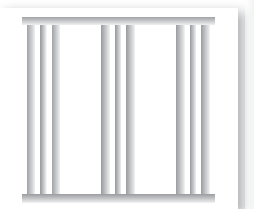

Futterraufen Zubehör 2x3m



Artikel-Nr. Bezeichnung

Feuerverzinkter Unterzug 60x60 zur Bodenverstärkung. Bereits im Lieferumfang enthalten.



Artikel-Nr. Bezeichnung

AG-864140 Dachkantenschutz aus verz. Rohr für Viereckraufe 2x3m (empfohlen für Pferde)



Artikel-Nr. Bezeichnung

AG-864135 Dreipunktschutzbügel für Viereck und Großballenraufe



SCHÜTTGUTLAGER

Glasfasersilo

- für Futtermittel
- für Streusalz
- für Mineralstoffe

Polyestersilo

- für Futtermittel
- für Getreide

Fördersysteme

- Spirale für Futtermittel
- Schnecke für Futtermittel
- Schnecke für Edelstahl

Vieles sauber
lagern

Schüttgewichte in kg/m³

Streusalz	1.000 - 1.200	Mais	700 - 850
Kalisalz	1.100 - 1.200	Weizen	720 - 830
Ammoniumsulfat	800 - 850	Sojaschrot	600 - 700
Branntkalk gemahlen	700 - 800	Rapsschrot	550 - 650
Ackerbohne	750 - 850	Kuhkorn	550 - 660
Erbse	650 - 750	Geflügelkorn	620 - 640
Gerste	600 - 750	Lupinen	700 - 800



Hertlein Glasfasersilo für Futtermittel und Salz



Hertlein-GFK-Silos werden aus Fiberglas und feuerverzinktem Stahl gefertigt. Die Silos eignen sich für die Lagerung von Futtermitteln, industriellen Schüttgütern, Pulvern und Flüssigkeiten.

Unsere langjährige Erfahrung im Silobau und die permanente Forschung und Weiterentwicklung des Produkts durch den Hersteller, ermöglicht es uns, Ihnen höchste Qualität zu liefern. Unsere Produkte haben eine ausgezeichnete thermische Isolierung, sind leicht zu transportieren und lassen sich wegen Ihres horizontalen Aufbaus aus Ober- und Unterteil, leicht zusammen bauen. Das gelagerte Material kann man durch den transparenten Konus der Silos leicht einsehen. Die Füllsubstanzen rinnen wegen der glatten, polierten Innenwand sehr gut nach.

Durch unseren gut ausgestatteten Fuhrpark ist eine schnelle und individuelle Lieferung nach Ihren Wünschen möglich.

Silo für Futtermittel mit einem Schüttgewicht von weniger als 0,65 t/m³

Robuste Glasfaser- und Stahlkonstruktion zur Lagerung von Futtermitteln



Modell	Kapazität		FüÙe	Abmessungen in m							
	m³	ton.		A	B	C	D	E	F	G	H
LEM 4	4	2,5	3	3,90	0,95	0,50	1,72	0,58	2,50	1,74	0,25
LEM 6	6	3,5	3	4,35	0,95	0,50	2,06	0,58	2,50	1,97	0,25
LEM 8	8	5	3	5,10	0,95	0,50	2,06	0,58	2,50	1,94	0,25
LEM 10	10	6	3	5,20	0,95	0,50	2,35	0,58	3,00	2,20	0,25
LEM 12	12	7	3	5,75	0,95	0,50	2,35	0,58	3,00	2,20	0,25
LEM 15	15	9	3	6,20	0,95	0,50	2,47	0,58	3,00	2,35	0,25
LEM 18	18	11	4	7,10	0,95	0,50	2,47	0,58	3,00	1,90	0,30
LEM 20	20	12	4	7,60	0,95	0,50	2,47	0,58	3,00	1,90	0,30
LEM 23	23	14	4	8,30	0,95	0,50	2,47	0,58	3,00	1,90	0,30
LEM 26	26	16	4	9,10	0,95	0,50	2,47	0,58	3,00	1,90	0,30
LEM 26IMB.	26	16	4	8,04	0,95	0,50	2,60	0,70	3,00	1,95	0,30
LEM 31	31	18,5	4	10,25	0,95	0,50	2,47	0,58	3,00	1,85	0,30
LEM 31IMB.	31	18,5	4	9,17	0,95	0,50	2,60	0,70	3,00	1,95	0,30
MON 38	38	23	4	8,28	1,08	0,78	3,00	0,80	4,00	2,30	0,50
MON 52	52	31	4	9,98	1,08	0,78	3,00	0,80	4,00	2,30	0,50

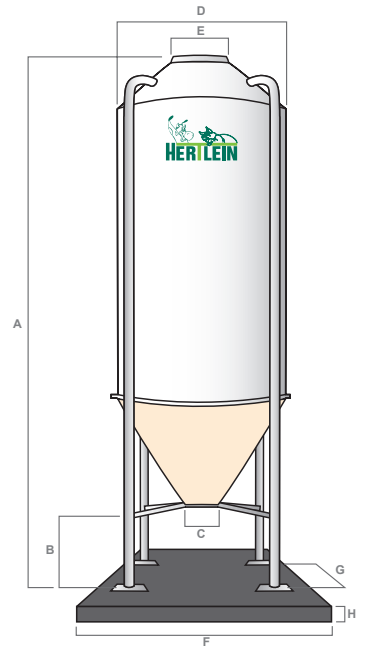

Silo für Streusalz oder Mineralstoffe mit einem Schüttgewicht mehr als 0,65 t/m³

Zur Lagerung und Ausgabe von schweren Schüttgütern bis 1,2 t/m³

Zusatzausstattung im Vergleich zu den Futtermittelsilos

- zusätzliche Befüllleitung aus Edelstahl
- zusätzliche Entlüftungsleitung aus PVC-Rohr
- Alle Schrauben und Muttern in direktem Kontakt mit Salz sind aus Edelstahl.
- Verstärkte Stahlrohrkonstruktion
- Verstärkter Körper aus Glasfaserkunststoff



Modell	Kapazität		FüÙe	Abmessungen in m							
	m³	ton.		A	B	C	D	E	F	G	H
LEM 4	4	5,6	3	3,90	0,95	0,50	1,72	0,58	2,50	1,74	0,25
LEM 6	6	8,4	3	4,35	0,95	0,50	2,06	0,58	2,50	1,97	0,25
LEM 8	8	11,2	3	5,10	0,95	0,50	2,06	0,58	2,50	1,94	0,25
LEM 10	10	14	3	5,20	0,95	0,50	2,35	0,58	3,00	2,20	0,25
LEM 12	12	17	3	5,75	0,95	0,50	2,35	0,58	3,00	2,20	0,25
LEM 15	15	21	3	6,20	0,95	0,50	2,47	0,58	3,00	2,35	0,25
LEM 18	18	25	4	7,10	0,95	0,50	2,47	0,58	3,00	1,90	0,30
LEM 20	20	28	4	7,60	0,95	0,50	2,47	0,58	3,00	1,90	0,30
LEM 23	23	32	4	8,30	0,95	0,50	2,47	0,58	3,00	1,90	0,30
LEM 26	26	37	4	9,10	0,95	0,50	2,47	0,58	3,00	1,90	0,30
LEM 26 IMB.	26	37	4	8,04	0,95	0,50	2,60	0,70	3,00	1,95	0,30
LEM 31	31	44	4	10,25	0,95	0,50	2,47	0,58	3,00	1,85	0,30
LEM 31IMB.	31	44	4	9,17	0,95	0,50	2,60	0,70	3,00	1,95	0,30
MON 38	38	23	4	8,28	1,08	0,78	3,00	0,80	4,00	2,30	0,50
MON 52	52	73	4	9,98	1,08	0,78	3,00	0,80	4,00	2,30	0,50

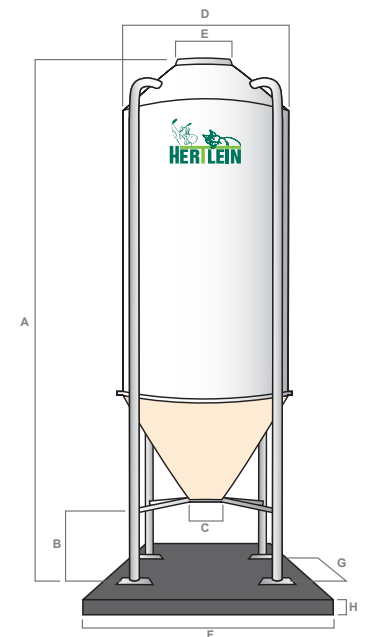

Ausläufe zu den Glasfasersilos

Feuerverzinkt und teilweise auch in Edelstahl erhältlich. Bitte fragen Sie an.



L1 Zweigeteilter Auslaufschieber



L2 25° Schneckenauslauf



L3 45° Schneckenauslauf



L4 Reduktion für automatische Fütterungsanlagen
0.440-540 mm sowie andere Durchmesser



L5 250 mm Durchmesser
schräger Auslauf



L6 35° Trichter für
Förderschnecke



L7 Horizontaler Schneckenrichter
mit Schieber



L8 30° Trichter
für Förderschnecke



L9 von 0-45° verstellbarer Trichter
für Förderschnecke



L10 Rostfreier Stahl Trichter
Neigungswinkel auf Wunsch.
Geeignet für Mehl

Zusatzoptionen zu den Glasfasersilos

Feuerverzinkt und teilweise auch in Edelstahl erhältlich. Bitte fragen Sie an.



zusätzliche Befüllleitung



zusätzliche Entlüftung



Option verzinkter Notablass



Einstiegs Luke



Stabilisierungsring

Artikel-Nr.	Bezeichnung	Artikel-Nr.	Bezeichnung
LO-SIL-DECKELDICHT	Deckel mit abgedichtetem Verschluss	LO-SIL-VERLST0,5	Silo-Stützenverlängerung 0,50 m
LO-SIL-VIBR	Vibrator bis 200 kg Kapazität	LO-SIL-VERLST1,0	Silo-Stützenverl. 1,00 m inkl. Kreuzstreben
LO-SIL-VIBR-PL	Verzinkte Platte zu Vibrator	LO-SIL-VERLST1,5	Silo-Stützenverl. 1,50 m inkl. Kreuzstreben
LO-SIL-FARB-15	Zuschlag für andere Farbe LEM 04 bis 15	LO-SIL-ELUKE	Einstiegs Luke im Trichter
LO-SIL-FARB-31	Zuschlag für andere Farbe LEM 18 bis 31	LO-SIL-NOTABL	Notablass
LO-SIL-LEIT	Leiter am Silo	LO-SIL-DECKEL	Deckel oben zum Öffnen

Adapter für Zement- oder Baustoffsilos

Oft sind ausgemusterte Transportsilos, die mit Baustoffen befüllt waren noch ausreichend für die stationäre Nutzung in der Landwirtschaft.

Wir lösen die Problematik mit dem Anschluss an Fütterungssysteme. Wir benötigen von Ihnen nur die Abmessungen und ein Bild Ihres Siloflansches.

Mit diesen Informationen können wir Ihnen einen passenden Adapter für Ihr Silo fertigen. Mit diesem Adapter können Sie alle oben aufgeführten Ausläufe von L1 bis L10 nutzen.

Eine Verwendung Ihres Silos ist somit nicht nur mit einem manuellen Handzugschieber, sondern auch mit den üblichen Transportverfahren wie Schnecken und Spiralen möglich.

Artikel-Nr.	Bezeichnung
HE-ADAP-SIL	Adapterplatte feuerverzinkt



Förderschnecke starr

Im Preis inbegriffen bei allen Schnecken sind folgende Artikel:
Motorabdeckung, Aufhängeketten für Schnecke, 1 m Ablaufschlauch transparent und
10 m Kabel für Anschluss des Schneckenmotors. **Auch in Edelstahl erhältlich.**

Artikelnummer	Bezeichnung
LO-SIL-SCHN100-3	Schnecke Ø 100 3,0 m lang mit 1,0 PS Motor
LO-SIL-SCHN100-4	Schnecke Ø 100 4,0 m lang mit 1,0 PS Motor
LO-SIL-SCHN100-5	Schnecke Ø 100 5,0 m lang mit 1,5 PS Motor
LO-SIL-SCHN100-6	Schnecke Ø 100 6,0 m lang mit 1,5 PS Motor
LO-SIL-SCHN120-3	Schnecke Ø 120 3,0 m lang mit 1,0 PS Motor
LO-SIL-SCHN120-4	Schnecke Ø 120 4,0 m lang mit 1,5 PS Motor
LO-SIL-SCHN120-5	Schnecke Ø 120 5,0 m lang mit 1,5 PS Motor
LO-SIL-SCHN120-6	Schnecke Ø 120 6,0 m lang mit 2,0 PS Motor
LO-SIL-SCHN150-3	Schnecke Ø 150 3,0 m lang mit 3,0 PS Motor
LO-SIL-SCHN150-4	Schnecke Ø 150 4,0 m lang mit 4,0 PS Motor
LO-SIL-SCHN150-5	Schnecke Ø 150 5,0 m lang mit 4,0 PS Motor
LO-SIL-SCHN150-6	Schnecke Ø 150 6,0 m lang mit 4,0 PS Motor
LO-SIL-SCHN150-6,5	Schnecke Ø 150 6,5 m lang mit 5,0 PS Motor



Zubehör für Förderschnecke

Vielfältiges Zubehör
Montage auch an Betonsilos möglich

Artikelnummer	Bezeichnung
LO-SIL-MUFFLSCH	Muffe für Silo mit Flansch und Schelle
LO-SIL-VERL1,0	Verlängerung 1 m für Ø 100/120 Schnecke mit Verbindungsschelle
LO-SIL-VERL2,0	Verlängerung 2 m für Ø 100/120 Schnecke mit Verbindungsschelle
LO-SIL-VERL3,0	Verlängerung 3 m für Ø 100/120 Schnecke mit Verbindungsschelle
LO-SIL-ABLSCHL100	Ablaufschlauch Ø 100 Verl. um 1 m
LO-SIL-ABLSCHL120	Ablaufschlauch Ø 120 Verl. um 1 m
LO-SIL-ABSCHL150	Ablaufschlauch Ø 150 Verl. um 1 m
DG-MOSCH-SCHN	Motorschutzschalter mit Gehäuse für Wandmontage IP44
LO-SIL-FERNST1	Funkfernsteuerung für 1 Schnecke
LO-SIL-FERNST2	Funkfernsteuerung für 2 Schnecken
LO-SIL-FERNST3	Funkfernsteuerung für 3 Schnecken
LO-SIL-FERNST4	Funkfernsteuerung für 4 Schnecken
LO-SIL-ERWFERNST	Elektrische Komponenten zur Erweiterung der Funksteuerung um einen weiteren Kanal (insgesamt bis zu 4 Kanäle möglich). Lieferung ohne Verkabelung. (Einbau durch Ihre Elektrofachkraft)



Futtermittelspirale Ø 75 mm

Futtermittelspirale im Kunststoffrohr.

Im Grundset sind alle für den Betrieb benötigten Teile enthalten (außer Rohrleitung und Spirale). Diese Artikel können nach Laufmetern bestellt werden.

Die angegebenen maximalen Längen sind berechnet bei flacher Anfuhr, d.h. max. 2 m Höhenunterschied. Größere Höhen reduzieren die maximale Länge. Gerne beraten wir Sie hierzu.

Artikelnummer	Bezeichnung
SN-SP75-0,75	Grundset Spirale Ø 75 mm für max. Länge von 35 m, bestehend aus: 1x Getriebemotor 220/380V, 0,75 kW 1x Aufhängesatz Motor 1x Kontrolleinheit mit Sicherheitsendschalter 2x Rohrschelle Ø75 mm mit Bügel 1x Aufnahmetrichter 1 Flex Ø75 mm, mit Endlager 1x Kunststofftrichter 1x Fallrohr Ø72 mm x 2m/Teleskoprohr mit Clipverschluss 1x Sensor mit Verzögerung 1x HT Sensoranschluss-Stück + PG 36 1x Schaltgerät mit Laufzeitbegrenzung und Automatik
SN-SP75-1,10	Grundset Spirale Ø 75 mm für max. Länge von 65 m, bestehend aus: 1x Getriebemotor 220/380V, 1,1 kW 1x Aufhängesatz Motor 1x Kontrolleinheit mit Sicherheitsendschalter 2x Rohrschelle Ø75 mm mit Bügel 1x Aufnahmetrichter 1 Flex Ø75 mm, mit Endlager 1x Kunststofftrichter 1x Fallrohr Ø72 mm x 2 m/Teleskoprohr mit Clipverschlus 1x Sensor mit Verzögerung 1x HT Sensoranschluss-Stück + PG 36 1x Schaltgerät mit Laufzeitbegrenzung und Automatik
SN-4744	Spirale für Ø 75 mm
SN-6516	PVC Rohr Ø 75 mm ca. 3,05 m
SN-7285	PVC-Bogen Ø 75 mm 45° ca. 1,20 m
SN-7084	PVC-Muffe Ø 75 mm
SN-123	VA-Schlauchschelle 70-90 mm
SN-6372	Aufhängesatz klein
SN-36390	Aufnahmetrichter 2 Flex Ø 75 mm, mit Endlager



Futtermittelsilo aus Polyestergerewebe mit Filterdeckel

Die angegebene Fassung bezieht sich auf ein Schüttgewicht von 0,6 t/m³.

Bei der angegebenen Gestellhöhe beträgt die Bodenfreiheit ca. 0,65 m, als Option Bodenfreiheit bis zu 1,0 m möglich.

Über dem Silo sollten für die Füllleitung mindestens 0,4 m vorhanden sein, damit die angegebene Fassung erreicht werden kann.

Silo Typ	Inhalt rechnerisch		Gestellmaße in m Länge x Breite	Höhe	
	m ³	t		Rahmen	Silo-sack
VFS 10/15	1,2	0,7	1,10 x 1,10	2,25	1,50
VFS 10/20	1,7	1,0	1,10 x 1,10	2,75	2,00
VFS 10/25	2,3	1,4	1,10 x 1,10	3,25	2,50
VFS 12/16	1,6	0,9	1,30 x 1,30	2,35	1,60
VFS 12/20	2,2	1,3	1,30 x 1,30	2,75	2,00
VFS 12/24	2,8	1,7	1,30 x 1,30	3,15	2,40
VFS 12/28	3,5	2,1	1,30 x 1,30	3,55	2,80
VFS 12/32	4,1	2,4	1,30 x 1,30	3,95	3,20
VFS 12/36	4,7	2,8	1,30 x 1,30	4,35	3,60
VFS 12/40	5,3	3,1	1,30 x 1,30	4,75	4,00
VFS 15/22	3,5	2,1	1,60 x 1,60	2,95	2,20
VFS 15/26	4,4	2,6	1,60 x 1,60	3,35	2,60
VFS 15/30	5,3	3,2	1,60 x 1,60	3,75	3,00
VFS 15/35	6,5	3,9	1,60 x 1,60	4,25	3,50
VFS 15/40	7,6	4,6	1,60 x 1,60	4,75	4,00
VFS 15/45	8,8	5,3	1,60 x 1,60	5,25	4,50
VFS 18/22	4,6	2,7	1,90 x 1,90	2,95	2,20
VFS 18/25	5,7	3,4	1,90 x 1,90	3,25	2,50

Silo Typ	Inhalt rechnerisch		Gestellmaße in m Länge x Breite	Höhe	
	m ³	t		Rahmen	Silo-sack
VFS 18/30	7,2	4,3	1,90 x 1,90	3,75	3,00
VFS 18/35	8,9	5,3	1,90 x 1,90	4,25	3,50
VFS 18/40	10,6	6,3	1,90 x 1,90	4,75	4,00
VFS 18/45	12,2	7,3	1,90 x 1,90	5,25	4,50
VFS 21/24	6,3	3,8	2,20 x 2,20	3,15	2,40
VFS 21/26	7,2	4,3	2,20 x 2,20	3,35	2,60
VFS 21/28	8,2	4,9	2,20 x 2,20	3,55	2,80
VFS 21/33	10,7	6,4	2,20 x 2,20	4,05	3,30
VFS 21/36	11,7	7,0	2,20 x 2,20	4,35	3,60
VFS 21/40	13,3	8,0	2,20 x 2,20	4,75	4,00
VFS 21/45	15,5	9,3	2,20 x 2,20	5,25	4,50
VFS 24/30	10,9	6,6	2,50 x 2,50	3,75	3,00
VFS 24/32	12,1	7,3	2,50 x 2,50	3,95	3,20
VFS 24/35	13,6	8,1	2,50 x 2,50	4,25	3,50
VFS 24/40	16,6	10,0	2,50 x 2,50	4,75	4,00
VFS 24/47	20,7	12,4	2,50 x 2,50	5,45	4,70
VFS 30/35	18,7	11,2	3,10 x 3,10	4,25	3,50
VFS 30/40	23,2	13,9	3,10 x 3,10	4,75	4,00
VFS 30/45	27,7	16,6	3,10 x 3,10	5,30	4,50

Verfügbare Ausführungen	Best.-Kennz.
Polyestersilo ohne Gestell	SA
Polyestersilo mit Gestell	GE

Verfügbare Ausführungen	Best.-Kennz.
2 Polyestersilos im Doppelgestell	DOGE
Polyestersilo mit Tragrahmen	TR

Bitte die Bestell-Kennziffern an die Artikelnummer hinten anhängen

Option für Polyestersilo



Füllleitung (nur für Futtermittelsilo)



Getreidesilo aus Polyestergerewebe

Die Silos können gegen Aufpreis mit einem Filterdeckel ausgestattet werden.
Die angegebene Fassung bezieht sich auf ein Schüttgewicht von 0,8 t/m³
Bei der angegebenen Gestellhöhe beträgt die Bodenfreiheit ca. 0,8 m.

Silo Typ & Art.-Nr.	Inhalt rechnerisch		Gestellmaße in m	Höhe	
	m ³	t		Rahmen	Silosack
VGS 10/15	1,20	0,97	1,10 x 1,10	2,40	1,50
VGS 10/20	1,70	1,37	1,10 x 1,10	2,90	2,00
VGS 10/25	2,20	1,77	1,10 x 1,10	3,40	2,50
VGS 12/20	2,40	1,92	1,30 x 1,30	2,90	2,00
VGS 12/25	3,10	2,50	1,30 x 1,30	3,40	2,50
VGS 12/30	3,90	3,10	1,30 x 1,30	3,90	3,00
VGS 15/22	4,10	3,30	1,60 x 1,60	3,10	2,20
VGS 15/25	4,70	3,80	1,60 x 1,60	3,40	2,50
VGS 15/30	5,90	4,70	1,60 x 1,60	3,90	3,00
VGS 15/35	7,00	5,60	1,60 x 1,60	4,40	3,50
VGS 15/40	8,10	6,50	1,60 x 1,60	4,90	4,00
VGS 15/45	9,30	7,40	1,60 x 1,60	5,40	4,50
VGS 18/25	6,60	5,30	1,90 x 1,90	3,40	2,50

Silo Typ & Art.-Nr.	Inhalt rechnerisch		Gestellmaße in m	Höhe	
	m ³	t		Rahmen	Silosack
VGS 18/30	8,30	6,60	1,90 x 1,90	3,90	3,00
VGS 18/35	9,90	7,90	1,90 x 1,90	4,40	3,50
VGS 18/40	11,50	9,20	1,90 x 1,90	4,90	4,00
VGS 21/25	8,60	6,90	2,20 x 2,20	3,50	2,50
VGS 21/30	10,90	8,70	2,20 x 2,20	4,00	3,00
VGS 21/35	13,00	10,40	2,20 x 2,20	4,50	3,50
VGS 21/40	15,30	12,20	2,20 x 2,20	5,00	4,00
VGS 24/30	13,80	11,00	2,50 x 2,50	4,05	3,00
VGS 24/35	16,80	13,40	2,50 x 2,50	4,55	3,50
VGS 24/40	19,50	15,60	2,50 x 2,50	5,05	4,00
VGS 30/30	20,30	16,20	3,10 x 3,10	4,10	3,00
VGS 30/35	24,80	19,80	3,10 x 3,10	4,60	3,50

Zubehör Polyestersilo

Abbildung	Bezeichnung
	Siederohrbogen 90° 3" (88,9 mm) Radius 250 mm
	Anschweiss - Nippel 3" (88,9 mm) zum Anschrauben der TW - Kupplung
	Schlauchselle zur Befestigung des Siloeinlaufstutzens am Befüllrohr
	Entlüftungsstutzen Ø 170 mm zur zusätzlichen Entlüftung des Silos, z.B bei eigenem Gebläse oder selbstansaugenden Mühlen
	Stufenkonus - begünstigt das Auslaufverhalten des Silos - nicht nachrüstbar - vermindert durch speziellen Zuschnitt die Fassung um ca. 8 %/-Filterdeckel des Silos ist bei dieser Ausführung so gearbeitet, dass die Füllleitung um ca. 20cm höher montiert werden kann. Somit ist ein Fassungsungleich möglich
	Schneckenkasten inkl. Spannband zum Befestigen am Siloauslauf. Abgangswinkel 0° (waagrecht) 15°,30°,45° Schneckenaufnahme, Durchmesser variabel. Einlaufdurchmesser von 350 mm bis 500 mm
	Zusatzfilter aus Baumwolle (Nessel mit Anschlussbogen, Schlauchsellen, Kordelverschluss) Empfehlenswert bei kleinen Silos sowie bei der Silobefüllung mit hofoeigenem Gebläse oder selbstansaugenden Mühlen.
	Siederrohr 3" (88,9 mm) Wandstärke 3,2 mm Gewicht pro Meter 6,8kg, pulverbeschichtet

Abbildung	Bezeichnung
	Tw - Kupplung 3" (88,9 mm)
	Rohrschelle zur Befestigung der Befüllleitung pro Stück
	Übergangsstück aus Vz.-Stahlblech Ø 420mm, mit Spannbandern, für Spiralenauflahmetrichter
	Einstellbarer Verteiler zum weitgehenden Ausgleich der Fassungsminde rung bei nicht ausreichender Höhe der Füllleitung über dem Silo
	Notablass, zusätzliche Entnahmemöglichkeit bei automatischer Siloentnahme. Nicht geeignet zum Anhängen von Förderschnecken oder Ablaufrohren. Verschluss mit Lederriemen.
	Ablaufschlauch inkl. Verbindungsring mit zwei Spannbandern. An den Ablaufschlauch kann der normale Schieber angeschlossen werden. Größe Ø 250 und 350mm in Längen von 1, 2 und 3 m
	Absperrschieber mit zwei Griffen für Pellets, Getreide und Schrot mit Spannband/ Ø 150, 250 und 350 mm / andere Größen auf Anfrage.
	Ausführung Holzschlaufen versetzt



SUMA ELEKTROPUMPEN FÜR GÜLLE

Gülle pumpen von SUMA

Innovativ in der Sache, kompromisslos im Streben nach der perfekten Lösung: Mit der Pumpenlinie PRESSURA bieten wir ein perfekt aufeinander abgestimmtes System von Rührwerk und Pumpe aus dem Hause SUMA an.

Die Pumpenlinie PRESSURA ist erhältlich als Langwellenpumpe (LW) oder Tauchmotorpumpe (TP).

Sie ist vielseitig einsetzbar im Biogas- und Agrarbereich. Durch umfangreiches Zubehör kann die Pumpe optimal an Ihren Anwendungsfall angepasst werden.

Rühren, Mixen, Homogenisieren, Umpumpen und Füllen - das Pumpenprogramm PRESSURA meistert Anforderungen an zuverlässige Pumpentechnik souverän.

Geeignet ist das Pumpenprogramm für Gruben und Behälter mit einer Tiefe von 1,5 - 8,0 m:

- Geschlossene Behälter
- Offene Behälter
- Stahlbehälter
- Offene Lagunen

Souveräne Leistung



Technische Daten

Typ	Nennleistung kW	Nenndrehzahl U/min	Max. Fördermenge m ³ /h	Max Förder- höhe m	Ø Laufrad mm	Druckflansch DN
TP / LW 55	5,5	1.458	192	15	200	100
TP / LW 75	7,5	1.458	231	17	211	100
TP / LW 110	11,0	1.458	291	20	235	125
TP / LW 150	15,0	1.458	350	22	250	125
TP / LW 220	22,0	1.458	440	26	270	150
TP 250	25,0	1.458	476	27	277	150
LW 300	30,0	1.458	531	30	287	150

SUMA PRESSURA TP Tauchmotorrührwerk

Die SUMA Tauchmotorpumpe ist in Leistungsstufen zwischen 5,5 kW und 25,0 kW erhältlich.

Ausstattung

- Höhenverstellbar mittels Seilwinde
- Horizontal schwenkbar $\pm 60^\circ$
- Gleitringdichtung SiC/SiC
- Kaltleiterfühler PTC 130 °C als Schutz vor Überhitzung

Zubehör

Dringend empfohlen: Sanftanlaufsteuerung, Frequenzumrichter
Optional: Stern-Dreieck-Schalter. Die bewährte Einhängvorrichtung EV3 mit 4-Rollenführung ermöglicht ein optimales Gleiten am Mast und ist mit allen SUMA Tauchmotorpumpen kompatibel.

Schnellkupplung mit Flansch zum einfachen Ankuppeln der Druckleitung.

Die Tauchmotorpumpe TP ist auch in einer horizontalen Version erhältlich.

Artikel-Nr.	Bezeichnung
SU-PRESS-TP	SUMA Pressure TP



SUMA PRESSURA LW Langwellenpumpe

Die SUMA Langwellenpumpe ist in Leistungsstufen zwischen 5,5 kW und 30,0 kW erhältlich.

Ausstattung

- Ölausgleichsbehälter zur Dichtungsüberwachung
- Gleitringdichtung SiC/SiC
- Kaltleiterfühler PTC 160°C als Schutz vor Überhitzung
- Optional: Motor in Ex-Ausführung für Ex-Zone 2 Ausstattung
- Ölausgleichsbehälter zur Dichtungsüberwachung
- Gleitringdichtung SiC/SiC
- Kaltleiterfühler PTC 160 °C als Schutz vor Überhitzung
- Optional: Motor in Ex-Ausführung für Ex-Zone 2

Zubehör

- Stern-Dreieck-Schalter, Sanftanlaufsteuerung, Frequenzumrichter
- Schnellkupplung mit Flansch zum einfachen Ankuppeln der Druckleitung
- Dreiwegehahn zur Steuerung des Förderstroms
- Einstellbare Wandhalter zur einfachen Fixierung

Für den flexiblen Einsatz der Langwellenpumpe ist ein Hubgestell mit Euroaufnahme erhältlich, welches ein einfaches Transportieren, Absenken und Ausheben der Pumpe ermöglicht.

Die optional erhältliche Rührdüse ist vertikal $\pm 25^\circ$ und horizontal 260° verstellbar. Auch die Höhe der Düsenanbringung ist variabel wählbar.

Artikel-Nr.	Bezeichnung
SU-PRESS-LW	SUMA PRESSURA Langwellenpumpe



Elektrisch angetriebene FF-Gülpumpen

Ihre Vorteile

Sie benötigen eine elektrisch angetriebene stationäre Güllpumpe? Wir haben die richtige Ausführung für Sie.

Durch die Firma FF-Pumpen sind wir in der Lage, vielfältigste Anforderungen im Bereich der Gülllagerung und -beförderung abzudecken.

- hartmetallbeschichtete Einzugschnecke und Gegenschneide zur Zerkleinerung langfaseriger Bestandteile
- Rotor läuft bündig im Spiralgehäuse und damit auch bei größeren Anteilen an Stroh und Restfutter zuverlässig
- Durchbiegungen der Welle wird durch die mehrfache Lagerung der Welle vermindert
- Pumpe besteht aus einer robusten Rahmenkonstruktion von feuerverzinkten Stahlteilen und hat damit sehr geringe Instandhaltungskosten
- Austausch einzelner Komponenten und Teile durch die modulare Bauweise ist problemlos möglich
- im getauchten Bereich werden mediengeschmierte Gleitlager verwendet und damit ist keine Dichtung gegen das zu fördernde Medium erforderlich

Als Umpumpstation oder zur Befüllung von Fässern zur Ausbringung bieten die zuverlässigen FF-Pumpen beste Technik mit vielfältigen Sicherheitssystemen zur Vermeidung von Güllaustritt.

Lassen Sie Ihre Pumpenanlage durch uns planen!

Zuverlässig Pumpen

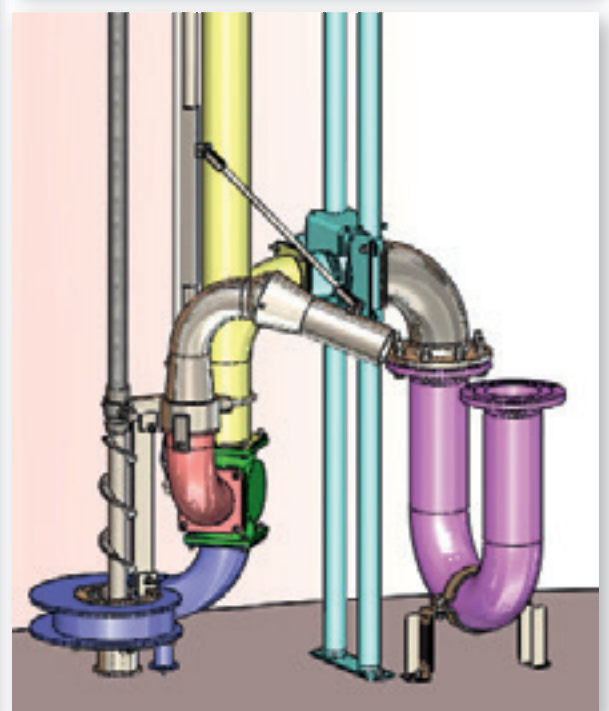
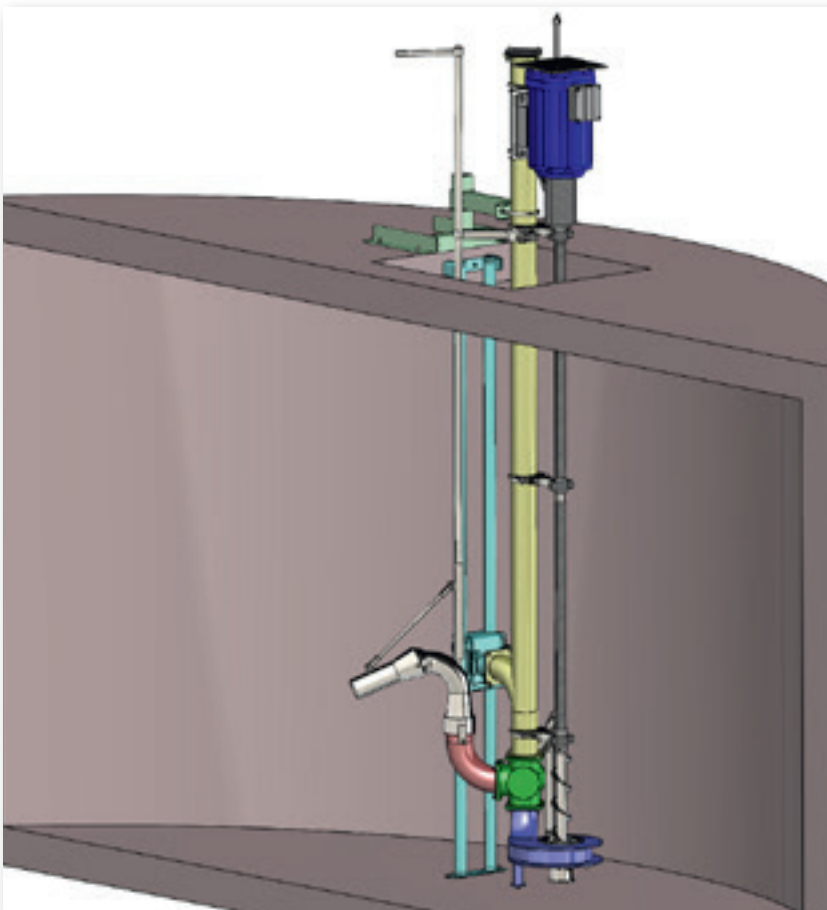
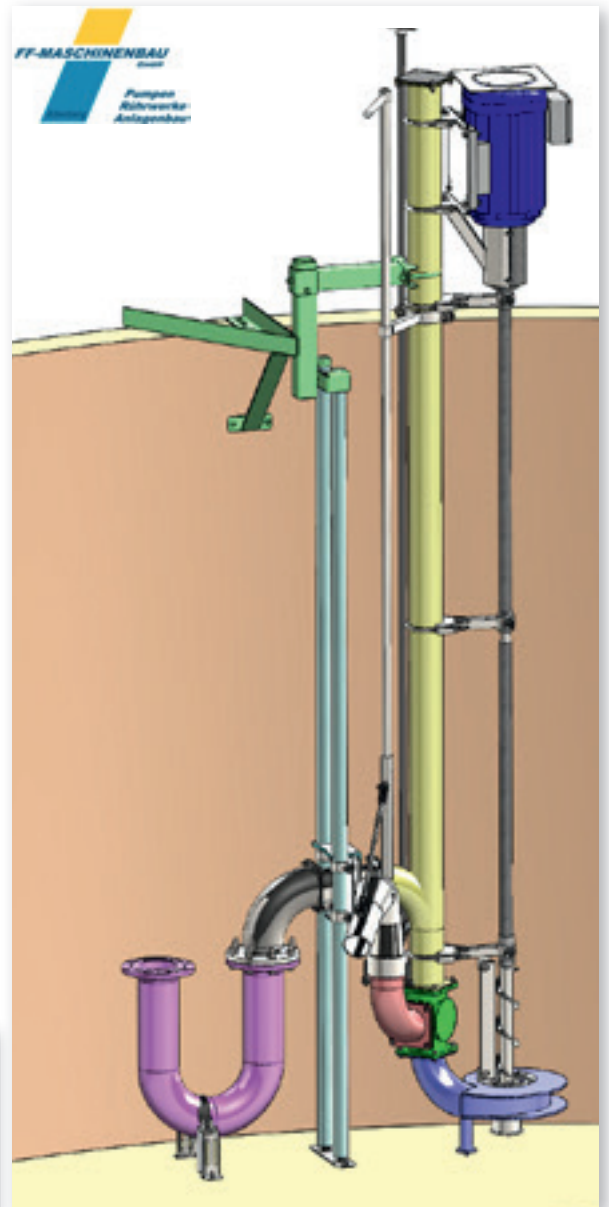





MEHR als nur PUMPEN



Die **Vogelsang-Drehkolbenpumpen** – Inbegriff des einfachen, zuverlässigen und schnellen Verpumpens von Gülle. Sie sind leistungsstark, selbstansaugend, drehrichtungsunabhängig und vor allem unempfindlich gegen Fremdkörper.

Vom Fasswagen sind sie nicht mehr wegzudenken. Kein Wunder, dass sich die Vogelsang-Drehkolbenpumpe im Bereich der Landwirtschaft in den letzten 30 Jahren zum Inbegriff für Güllepumpen schlechthin entwickelte. Schließlich ist gerade hier eine robuste Technik besonders gefragt und die Vogelsang-Maschinen haben ihre Zuverlässigkeit beim Umpumpen, Abpumpen und Befüllen tagtäglich aufs Neue bewiesen.

Optimales Gülle-Management

Betriebssicherheit und Schnelligkeit sind die entscheidenden Faktoren für optimales Gülle-Management.

Mit Drehkolbenpumpen ausgerüstete Güllefässer oder Selbstfahrer bieten beides, um eine effektive Einbringung von Gülle und Gärresten zu ermöglichen.

Gleichmäßige Längsverteilung

Durch das Pumpsystem wird die Gülle konstant und gleichmäßig ausgebracht, unabhängig davon, wie hoch der Flüssigkeitsstand bzw. der Druck im Fass ist. Die gleichmäßige Ausbringung ist eine Voraussetzung, um Gülle als organischen Dünger zu verwenden.

Integriertes Mischen

Durch aktives Umpumpen/Zirkulieren wird die Gülle im Fass homogenisiert. So wird ein Ansetzen von Faserstoffen vermieden.

Mehr Volumen, weniger Schaumbildung

- Bei Pumpfässern bleibt das Vakuum über den gesamten Füllprozess konstant und kräftig
- Minimaler Saugkraftverlust bei Güllegruben bis zu einer Tiefe von 8 m
- Geringe Schaumbildung
- 30 Prozent Zeitvorteil beim Füllen im Vergleich zum Vakuumfass
- Gesamtes Fassvolumen kann genutzt werden



R-Serie

Robuste Pumpentechnik für einfache Anwendungen

Leistung: max. 5 bar, max. 6.000 l/min



FX-Serie

Speziell für die harten Anforderungen der Landwirtschaft entwickelt

Einfach in der Anwendung durch Ölumlaufschmierung

Leistung: max. 8 bar, max. 4.500 l/min



VX-Serie

Leistungsstarke Spitzentechnologie

Lange Lebensdauer und geringer Wartungsaufwand dank HiFlo-Kolben und InjectionSystem

Cartridge-Dichtung

QuickService-Konzept für schnellen Verschleißteilwechsel

Leistung: max. 16 bar, max. 23.630 l/min

Vogelsang R-Serie



ROBUST UND EINFACH IN DER HANDHABE

Die R-Serie bietet zuverlässige Güllepumpen für Hof und Feld

Die R-Serie auf einen Blick

- Drei verschiedene Baureihen mit bis zu sieben verschiedenen Ausbaustufen
- Bis zu 6.000 l/min
- Drücke bis zu 5 bar

Mit einfacher, robuster Ausstattung sind die Vogelsang-Drehkolbenpumpen der R-Serie die Dauerläufer in der Landwirtschaft. Die Drehkolbenpumpen sind doppelt gelagert, haben großzügig dimensionierte Wellendurchmesser und eine Grundauswahl an Bau-

größen, Kolben und Materialien. Die Drehkolbenpumpen der R-Serie sind besonders gut geeignet als Güllepumpen auf dem Hof, als Be- und Entladepumpen für Tankfahrzeuge oder als mobile Pumpen. Wie alle Vogelsang-Drehkolbenpumpen ist die R-Serie selbstansaugend, sehr trockenlaufresistent, und kann in beide Förderrichtungen betrieben werden.

Die versetzte Anordnung der Kolben sorgt für einen pulsationsarmen Lauf.

Merkmale der Drehkolbenpumpen der R-Serie

- Selbstansaugend
- Fremdkörperunempfindlich
- Gerade Drehkolben
- Axiale Schutzplatten aus hochverschleißfestem Spezialstahl

Materialien der R-Serie

Die Pumpenkammer der R-Serie ist aus Grauguss, mit guten Gleiteigenschaften und hohem Widerstand gegen Reibverschleiß aufgebaut. An den besonders belasteten Stirnseiten sind zum Schutz gegen Verschleiß Platten aus hochfestem Spezialstahl montiert.

Kolben der R-Serie

Wir haben für unsere Drehkolbenpumpen besonders geeignete Mischungen für das den Kolbenkern umgebende Elastomer zusammengestellt. Sie erlauben es, jede Pumpe individuell an das jeweilige Medium anzupassen, und garantieren besondere Widerstandsfähigkeit. Für die Kolben der R-Serie halten wir diverse Optionen bereit, wie z. B. NBR oder SBR.

Antriebsarten der R-Serie

- Gelenkwelle
- Hydraulikmotor
- Getriebemotor
- Verbrennungsmotor

Schneller gewartet: die RP-Baureihe

Die RP-Modelle der R-Serie sind als Quick-Service-Drehkolbenpumpen zum schnellen und unkomplizierten Wechsel der Kolben gebaut. Diese Pumpen bleiben beim Kolbenwechsel komplett installiert.

Typ	Hub Vol l	max Druck bar	max. Förderleistung l/min	max. Förderleistung m ³ /h	max. Drehzahl min ⁻¹
R116 60	1,16	5	750	45	650
R116 120	2,32	5	1500	90	650
R116 180	3,48	5	2250	135	650
R116 240	4,64	5	3000	180	650
R116 300	5,80	4	3800	225	650
R116 360	6,96	3	4500	270	650
R136 70	1,27	5	800	45	650
R136 105	1,90	5	1.200	70	650
R136 140	2,53	5	1.650	90	650
R136 210	3,80	5	2.500	140	650
R136 280	5,06	5	3.300	180	650
R136 350	6,33	5	4.100	230	650
R136 420	7,59	5	5.000	280	650
RP4.000	5,06	5	4.000	240	800
RP5.000	6,33	5	5.000	300	800
RP6.000	7,59	5	6.000	360	800



*Maximale, theoretische Förderleistung. In der Praxis ist die Förderleistung in der Regel geringer, abhängig von der Druckdifferenz, der Viskosität des Mediums und der Einbausituation der Pumpe. Mit unserer computergestützten Auslegungs-Software konfigurieren wir gerne die optimale Drehkolbenpumpe für Ihren Anwendungsfall.



Viel Power mit der Zapfwelle

Als zapfwellenbetriebene Güllepumpe empfehlen wir die ZGP133 und ZGP150 Pumpen der Firma Eibelsgruber.

Die Pumpen haben eine Förderleistung von bis zu 6.000 und 8.000 Litern /min. Die robuste Pumpe erledigt ihre Arbeit zuverlässig und wartungsarm. Wir bieten Ihren Erfordernissen entsprechend (offene oder geschlossene Grube) stationäre Pumpen oder versetzbare Pumpen mit Hubgestell an.

Viele Optionen, wie z.B. ein zusätzlicher Seitenausgang, verschiedene Schieber, Fahrwerke, Rührwerke, Rohrständer mit Befüllrohren oder Gülleschläuche können dazu ausgewählt werden.

Mit verschiedenen Absturzsicherungen und Bodenplatten genügen die Pumpen den höchsten Ansprüchen in punkto Arbeitssicherheit.



Einbau in geschlossene Grube



Einbau in offene Grube,
optional mit Podest



Unteneinlaufpumpe mit
robuster Einzugsschnecke



Eibelsgruber

Ersatzteile für Eibelsgruber Güllepumpe ZGP 133 und ZGP150

Artikelnr.	Bezeichnung verbauter Ersatzteile mit Mengenangabe	Menge für ZGP133	Menge für ZGP150
EI-E01	Messingbuchse für ZGP133/ZGP150 • Ø35/42x30 mm	1x	1x
EI-E02	Profilflanschhülse für ZGP133/ZGP150 • für Welle Ø35 mm auf Keilwelle mit 2 Madenschrauben M10x25 und 2 Sicherungsmuttern M10, 130mm lang	1x	1x
EI-E02	Profilflanschhülse wie EI-E02 150 mm lang Bei Wellenbruch an der Schraube	n.B	n.B
EI-E03	Einschweißhülse für ZGP133/ZGP150 • Stahl A-Ø48 x I-Ø42 x32 mm	1x	1x
EI-E04	Scherschraube ZGP133ZGP150 • M12x65 4.6	1x	1x
EI-E05	Spannhülzensatz für ZGP133/ZGP150 • bestehend aus: 3x Ø10x55 mm und 3xØ6x55 mm	1x	1x
EI-E06	Graphitschnur für ZGP133 • Ø10 x 500 mm	1x	—
EI-E07	Kugellager oben/unten für ZGP133/150 • 6207 RS	3x	4x
EI-E08	Mittellager mit Hülse und Sicherungsring für ZGP133/150 • Ø67,5/35 x 28 mm	1x	1x
EI-E09	Wellendichtring schwarz für ZGP133/150 • 35/72/10 Doppellippe	4x	4x
EI-E10	Wellendichtring blau für ZGP133/150 • 38/72/10 Einfachlippe	1x	1x
EI-E11	Wellenstehring Stahl für ZGP133/150 • Ø48,3/36,7 x 30 mm mit Madenschraube M10x16	2x	2x
EI-E12	Abdichtscheibe weiß für ZGP133 • Ø72/35 x10 mm aus Polyamid mit Gummiring	1x	—
EI-E13	Sicherungsring I für ZGP133/ZGP150 • 72x2,5 mm (Seegering)	2x	2x
EI-E14	Abdichtscheibe weiß für ZGP150 • Ø72/35 x19 mm aus Polyamid mit 2 Gummiringen	—	1x
EI-E16	Einzugschnecke für ZGP-133	1x	—
EI-E15	Einzugschnecke für ZGP-150	—	1x
EI-E17	Fußkreuz komplett mit Messinglager für ZGP 133	1x	—
EI-E19	Fußkreuz komplett mit Messinglager für ZGP 150	—	1x
EI-E18	Seilwinde für ZGP 133/150	1x	1x

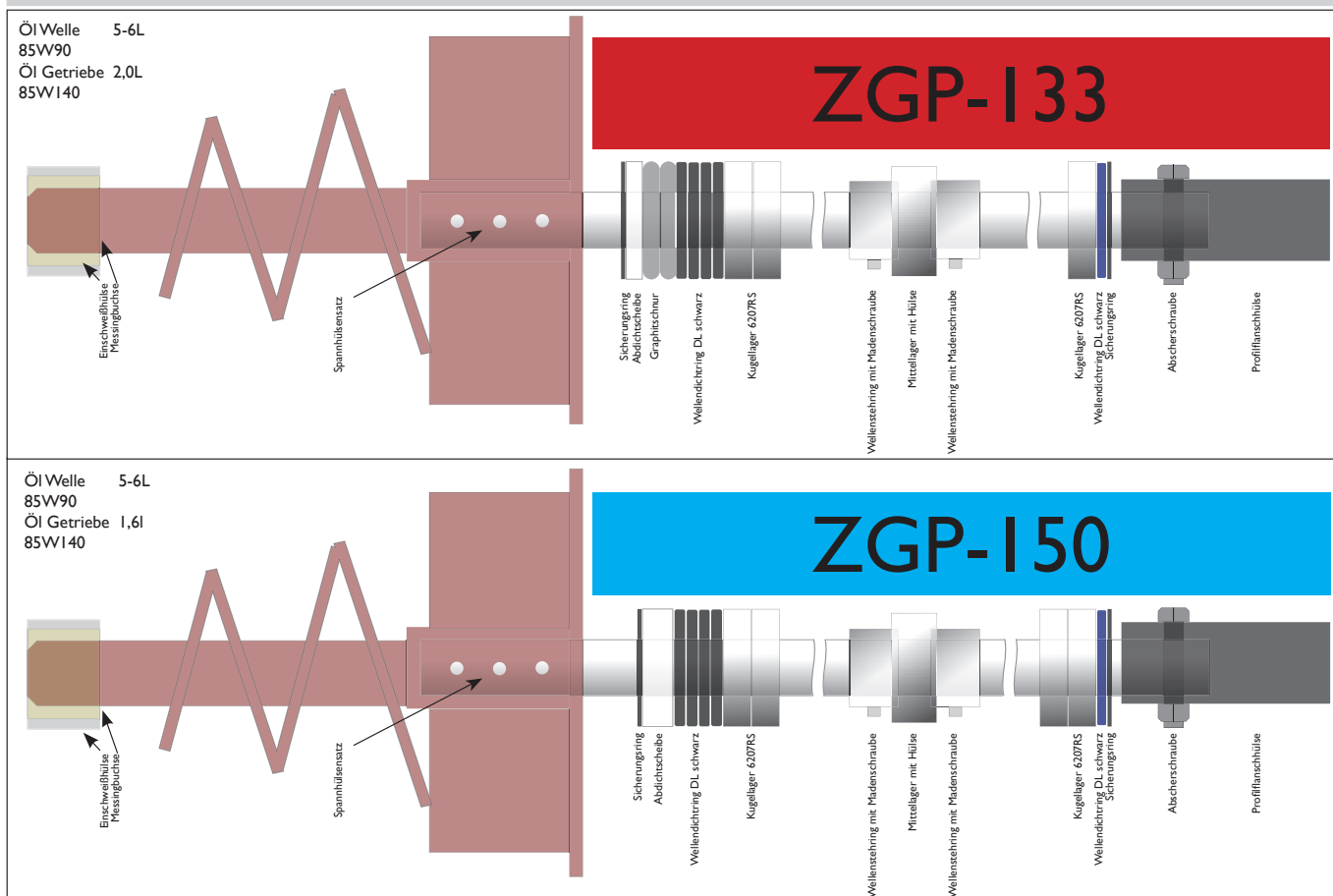



GÜLLESEPARATOREN

Was ist Gülleseparation?

Gülle separieren ist die Aufteilung der flüssigen und festen Bestandteile der Gülle. Durch die Trennung von Gülle mit einem Gülleseparator haben Sie die Möglichkeit, viel effizienter mit Ihrer Gülle umzugehen.

Vorteile

für Ihren Betrieb

- Effiziente Nutzung von Nährstoffen in Ihrem Unternehmen, dadurch weniger Anschaffung künstlicher Düngemittel
- Begrenzen von Drift und Sedimentschichten, Mischung flüssiger Bestandteile entfällt
- Zusätzliche Speicherung, feste Teile sind stapelbar, Lagerungsvorteil im Bereich von 10 bis 35 Prozent
- Gegebenenfalls Verringerung der Transportkosten
- Anregende Düngung der Bodenbewirtschaftung und des natürlichen Bodens

für intensive Milchwirtschaft

- Trockenstoff dient als Einstreu für Liegeboxen
- Entmistung ist kostengünstiger und einfacher
- Präziseres Pflanzenpflegepotential
- Spät in der Saison sind weniger organisch gebundener Stickstoff und Phosphat ausreichend
- Sie sparen beim Ankauf von Kunstdüngemitteln
- Breitere Austragung von festen Bestandteilen
- Geringerer Speicherplatz ist ausreichend

für Gülle-Transportierer und -Vermittler

- Gülle-Entsorgung schafft Raum, sodass sie mehr Produkte anbieten können
- Präziseres Pflanzenpflegematerial für Ihre Kunden
- Weniger Probleme mit Transport und Verarbeitung
- Mehr Speichermöglichkeiten
- Potenzial für Biogasanlagen (Gülle Fermenter)
- Einfachere Verarbeitung in Kombination mit dem Bemistungssystem (Schleppschauch)

Trocken Stoff



Gülleseparator Majestro 1800

Der Beerepoot Majestro 1800 ist ein Gülleseparator, der die festen und flüssigen Bestandteile der Rindergülle voneinander trennt. Mit einem Trockenstoffgehalt bis 35 % bietet dieser Trockenstoff allerhöchsten Kuhkomfort für Ihre Liegeboxen. Die Gülle wird mittels einer Pumpe in den Trichter eingefüllt. Das Medium wird mittels einer rotierenden Schnecke durch den Innenraum des Siebes zum Mundstück befördert. An der Außenseite des Siebes tritt die flüssige Phase aus. Durch den geschlossenen Kreislauf ist der Separator für den täglichen und risikolosen Gebrauch geeignet. Mit dem Majestro 1800 lässt sich hochwertiges Einstreumaterial aus Rindergülle für den eigenen Betrieb herstellen.



Artikel-Nr.	Bezeichnung
BT-B1800	Gülleseparator Majestro 1800

Gülleseparator RO-ESTRO 2000

Der Beerepoot Ro-Estro 2000 ist ein Rollenseparator, der die festen und flüssigen Bestandteile durch ein innovatives Rollensystem voneinander trennt. Das zu separierende Medium wird mit Hilfe einer Pumpe in den Innenraum des Separators befördert. Im Inneren wird das Medium mit Hilfe von zwei Gummirollen durch das rotierende Sieb gefördert. Der Feststoff wird an der Vorderseite abgeschieden. Unter dem rotierenden Siebkorb befindet sich eine Wanne. Von dort aus läuft die dünne Phase ab. Anhand der Abstandsregulierung zwischen Siebkorb und Druckrollen lässt sich der Trockenstoffgehalt regulieren. Mit Hilfe einer Exzentrerschneckenpumpe oder Tauchmotorpumpe wird der Rollenseparator Ro-Estro 2000 mit dem zu separierenden Medium befüllt. Die Pumpe ist frequenzgesteuert, wodurch sich die Zufuhr zum Separator mühelos regulieren lässt.



Artikel-Nr.	Bezeichnung
BT-B2000	Gülleseparator Majestro RO-ESTRO 2000

Technische Daten

Modell	MAJESTRO 1800	RO-ESTRO 2000
Kapazität	0,8 bis 1,2 m ³ Trockenstoff/Einstreu pro Std **	ca. 12 bis 60 m ³ Rohmaterial pro Stunde **
Höhe	125 cm	132 cm
Breite	85 cm	134 cm
Länge	190 cm	146 cm
Gewicht	ca. 420 kg	ca. 650 kg
Siebgröße	0,5 - 1,0 mm	1,5 mm / 2,0 mm / 2,5 mm
Anschlüsse	4" Zufuhr und Überlauf 2" Auslauf	150 mm Zufuhr und Überlauf, 150 mm Auslass
Leistungsaufnahme	4,0 kW Lenze Getriebemotor 380 V	2,2 kW Getriebemotor 380 V

Steuerung für Gülleseparatoren

Die Steuerung enthält folgende Komponenten für die Steuerung des Separators und der Güllepumpe.

- Frequenzumrichter
- Rücklauf / Leerlauf Pumpe
- Betriebsstundenzähler
- Trockenlaufsicherung
- Manuelle Laufzeitbegrenzung (1 bis 12 Std.)
- Füllstandsmesser
- Optional: kapazitive Füllstandsmessung

Artikel-Nr.	Bezeichnung
BT-B2000	Steuerung für Gülleseparatoren



* Alle Angaben basieren auf Rindergülle. **Die Kapazität des Schneckenseparators hängt von dem zu separierenden Medium und dessen Eigenschaften ab

Pumpen für Gülleseparatoren

Mit Hilfe der Pumpen werden die Separatoren mit dem zu separierenden Medium befüllt. Die Pumpen sind frequenzgesteuert, wodurch sich die Zufuhr zum Separator mühelos regulieren lässt

Passend für	MAJESTRO 1800		RO-ESTRO 2000	
Bezeichnung	Kuijpers 650	Landia DG 80	Kuijpers 65675	Landia DG 105
Artikel-Nr.	BT-65003H (horiz.) oder BT-65003H (vert.)	BT-2314814	BT-65003H (horiz.) oder BT-65003H (vert.)	BT-2314814
Pumpentyp	Exzentrerschneckenpumpe	Tauchmotorpumpe	Exzentrerschneckenpumpe	Tauchmotorpumpe
Fördermenge	10 m ³ /Std	5-15 m ³ /Std	40 m ³ /Std	12-40 m ³ /Std
Ausführung	horizontal oder vertikal- selbstansaugend	horizontal selbstansaugend	horizontal oder vertikal- selbstansaugend	horizontal selbstansaugend
Höhe	20 cm	60 cm	20 cm	80 cm
Breite	18 cm	55 cm	18 cm	65 cm
Länge	170 cm	75 cm	170 cm	85 cm
Gewicht	65 kg	85 kg	65 kg	150 kg
Anschlüsse	4" Perrot V-Teil	4" Flansch	4" Perrot V-Teil	4" Flansch
Leistungsaufnahme	3,0 kW Nord Getriebemotor 380 V	4,0 kW 380 V	7,5 kW Nord Getriebemotor 380 V	7,5 kW 380 V

Funktionsweise

Schneckenseparator

Die Arbeitsweise eines Schneckenseparators ist im Wesentlichen eine Schnecke mit einem Sieb drum herum. Ein Sieb kann aus einer gelöcherten Platte gefertigt sein oder aber aus einem Sieb-Korb mit einzelnen Rippen bestehen. Die Auswahl hängt von den Anforderungen ab.

Die Schnecke macht eine kratzende Bewegung entlang des Siebes. Hierdurch bleibt das Sieb offen und die Flüssigkeit läuft durch das Sieb ab. Der Trockenstoff wird durch den Druck der Schnecke zur Außenseite des Separators gefördert. Am Ende des Presskopfes sammelt sich durch den Gegendruck, der an der Außenseite erzeugt wird immer mehr Trockenstoff. Langsam aber sicher tritt hier eine „drückende Separation“ auf, wodurch das Endprodukt noch trockener wird. Wenn dann genügend kontinuierlicher Gegendruck entstanden ist, wird der Trockenstoff nach draußen gedrückt. Das Endprodukt ist fertig.

Durch die kratzende Bewegung der Schnecke entlang des Siebes entsteht ein langsamer Verschleiß. Die Schnecke ist nämlich die empfindlichste Stelle des Separators. Aufgrund möglicher Ansammlungen von Schmutz oder Sand wird der Verschleiß beschleunigt. Auf Dauer muss die Schnecke oder das Sieb ersetzt werden. Die Schneckenseparatoren haben den großen Vorteil, dass sie einen hohen Trockenstoffgehalt im separierten Endprodukt erzielen.

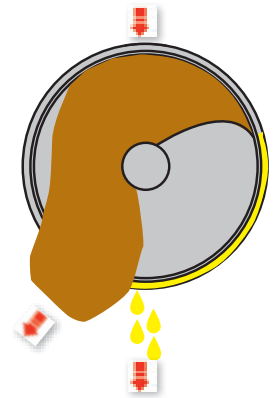

Rollenseparator

Ein Rollenseparator separiert nach einem einfachen Verfahren. Die Gülle, die Sie separieren möchten, wird durch zwei Rollen geleitet. Die untere Rolle ist eine Siebrolle aus Edelstahl mit Löchern oder Schlitzern. Die obere Rolle besteht aus Gummi oder Kunststoff. Hierdurch wird der Separator zu einer Art „Auswinger“. Die Flüssigkeit wird mit Hilfe der Rollen aus der Gülle gepresst und fließt durch die Siebrolle in ein Sammelbecken. Der Trockenstoff wird mit Hilfe eines Schabers von der Siebrolle gelöst und landet vor der Maschine. Der Rollenseparator ist ein einfaches Separationsverfahren und viel weniger anfällig für Verunreinigungen. Dadurch ist der Rollenseparator sehr robust.

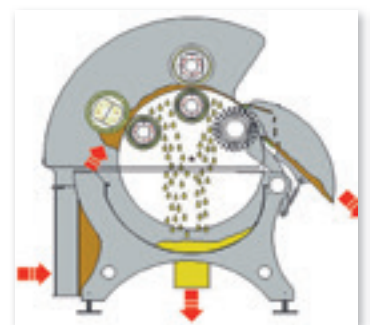



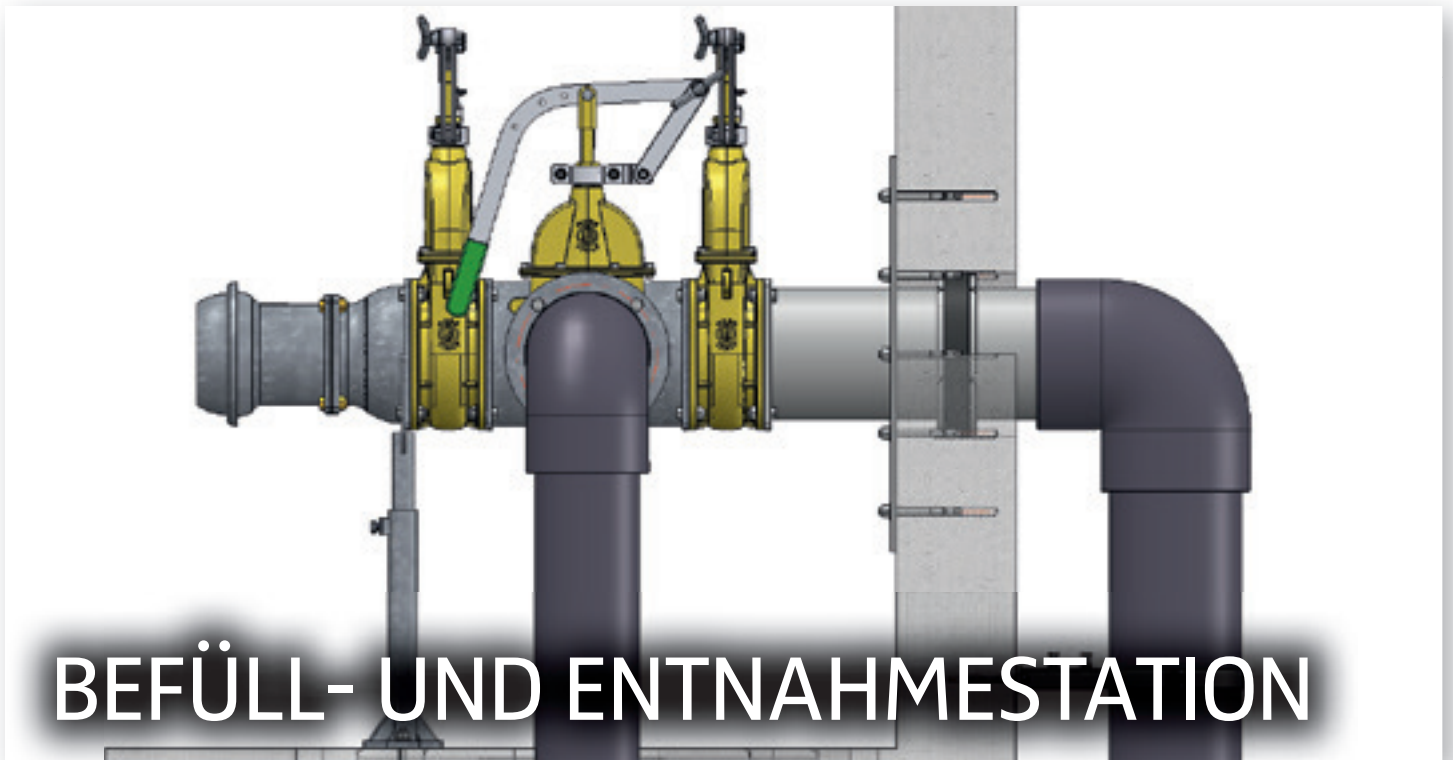

Ihre Vorteile

- Sichere Entnahme
- Sauberer Abfüllplatz
- Nachträglicher Einbau möglich
- Baukastensystem
- Robuste Bauweise
- Sollbruchstelle

Einfach
Sauber
Sicher

Qualität von HERTLEIN

Jede Gülleentnahmestation wird für Ihre Anforderung geplant und gefertigt. Sie erhalten Qualität „Made in Germany“. Unsere Stationen sind auf Betriebssicherheit und einfache Bedienung ausgelegt. Die Komponenten lassen sich wie im Baukastensystem nach Ihren Wünschen ergänzen. In der Regel werden die Entnahmestationen im \varnothing 160 mm bzw. besser im \varnothing 200 mm aufgebaut.

Sicherheit

Zur Entleerung der Saugleitung ist ein Ablass in die Schlabbergrube vorgesehen. Mit diesem Ablass kann die Grube auch wieder geleert werden. Idealerweise ist die Schlabbergrube im nahen Bereich der Station.

Alle Schieber sind abschließbar, so dass eine versehentliche oder mutwillige Öffnung der Grube nicht möglich ist. Aus Sicherheitsgründen ist im Gülleanschluss eine Sollbruchstelle vorhanden, so dass im schlimmsten Fall die Befestigung des Gülleanschlusses erneuert werden muss.

Abrissicherung

Diese Sicherung soll den Abriss der Station, z.B. durch nicht vom Güllefass abgekuppelte Schläuche vermeiden.

Die stabile höhenverstellbare Abstützung der Schiebertechnik hinter der Sollbruchstelle.

Die Sollbruchstelle befindet sich zwischen Entnahmestation und Schlauchkupplung.

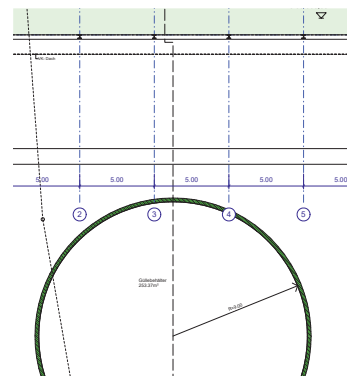

- Individuelle Planung, auf Ihre Bedürfnisse abgestimmt.

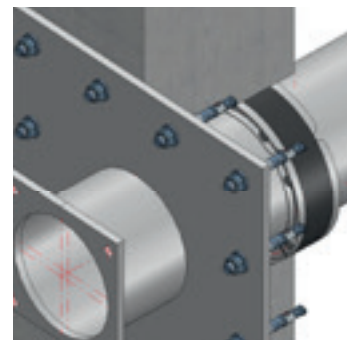

- Massive Befestigung und Flüssigkeitsschutz, einfach professionell

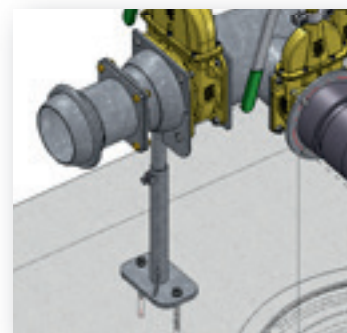

- Stützfuß zur Montage auf die Abfüllfläche

Entnahme bei einer Neubaugrube

Für Neubauten wird die Grubendurchführung aus Edelstahl in die Schalung eingebracht und mit einbetoniert. Ihr Vorteil: kurze Saugwege, schnellere Befüllung.

So ist eine langlebige Funktion und Abdichtung gewährleistet. Alle Werkstoffe innerhalb der Grube sind dauerhaft beständig gegen Gülle. Außerhalb sind alle Teile feuerverzinkt oder aus Messing gefertigt.

Zur Befestigung wird eine robuste Wandkonsole genutzt.

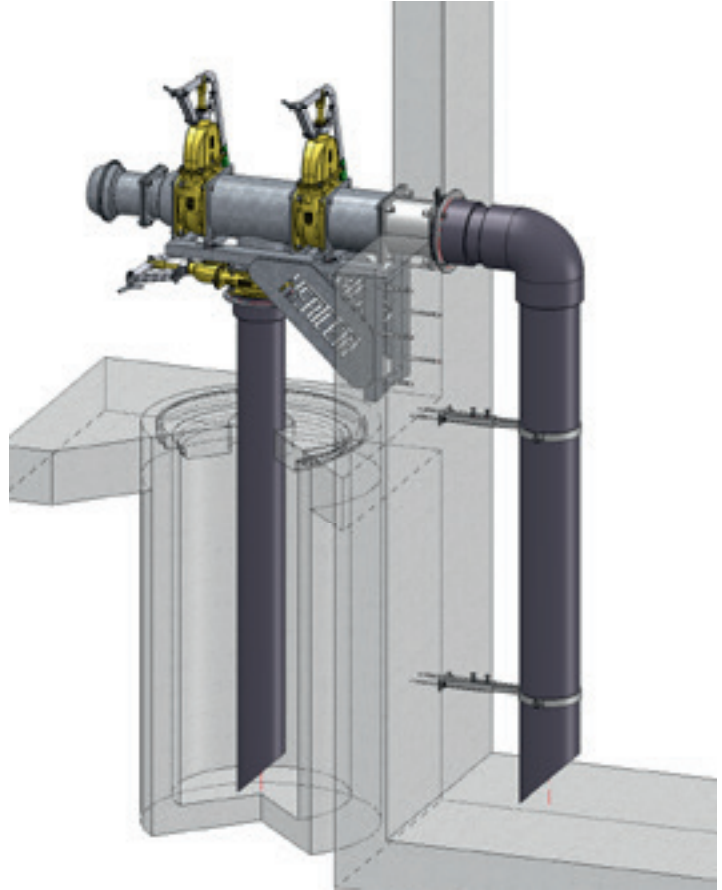

Entnahme bei einer bestehenden Grube

Für bestehende Gruben fertigen wir für Sie einen Durchlass mit Wandflansch. Dieser wird an die Rundung der Güllegrube angepasst. Die Montage des Wandflansches erfolgt mit Betonankern.

Die Kernlochbohrung wird größer als das durchzuführende Rohr getätigt, und mit einer druckbelastbaren und güllerresistenten Ringraumdichtung abgedichtet. So erhalten sie einen absolut flüssigkeitsdichten Abschluss.

Zur Befestigung wird eine robuste Stütze auf dem Boden angebracht.

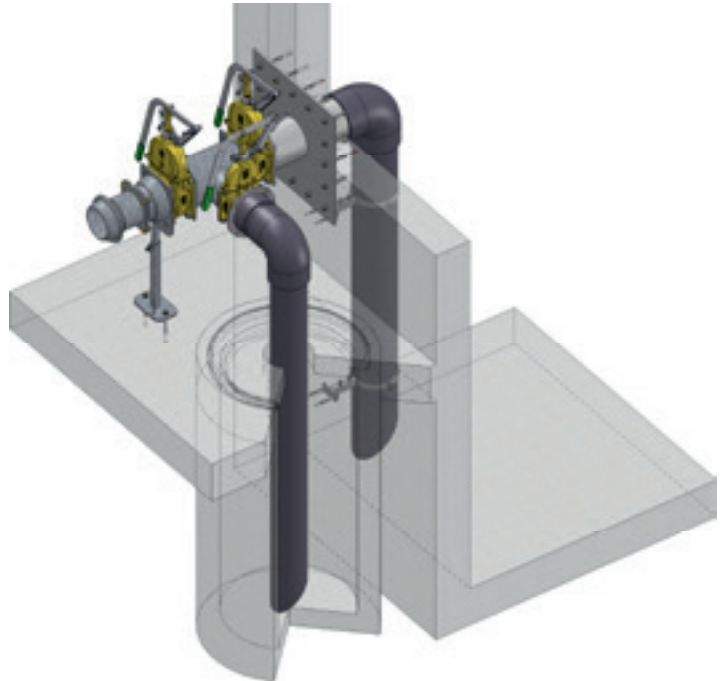

Entnahme aus einer in den Boden eingelassenen Grube

Die kostengünstigste und einfachste Lösung ist die Entnahme bei einer im Boden eingelassenen Grube.

Vorteil hierbei ist der direkte Weg in die und aus der Grube. Sie benötigen keine Schieber und auch keine Schlabbergrube, da die Gülle durch das natürliche Gefälle wieder in die Grube fließt.

Mit Befestigung für die Grubenwand.

Optional:

Andockstation für Saugarm

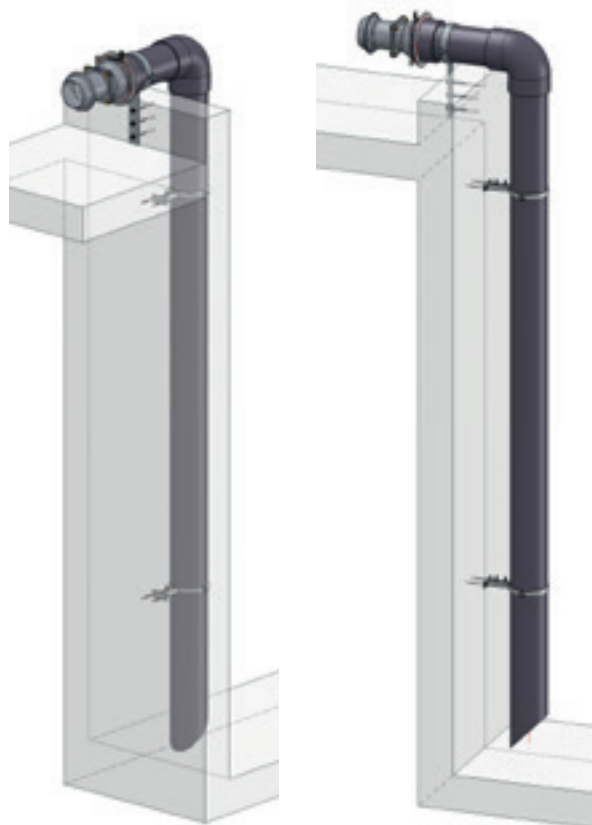
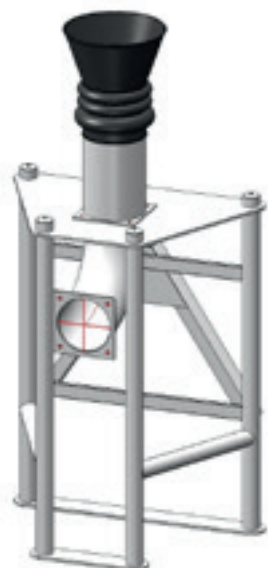

Entnahme über die Grubenwand

Wollen Sie Ihre Grubenwand nicht durchbohren, so kann die Entnahme auch durch eine Leitung über die Grubenwand erfolgen. Vorteil für Sie: Es sind keine baulichen Maßnahmen in der Grubenwand nötig. Schnell montierbar und einsatzbereit. Die Gülleleitung bekommt an der Spitze einen Entlüftungshahn, damit die im Rohr stehende Gülle in die Schlabbergrube abgelassen und der Saugfluss unterbrochen werden kann.



Grubendurchführung für neu zu errichtende Güllegruben

Grubendurchführung für neu zu errichtende Güllegruben. Mit Betonkrallen und Flanschgewinden für 6" Anschluss. Fertig zum Einbau in die Schalung, Gewinde gefettet und mit Madschrauben versehen, um ein Einlaufen des Betons zu verhindern. Keine Ringraumdichtung oder Kernlochbohrung notwendig.

Artikel-Nr.	Bezeichnung	Flanschgröße	Wandstärke
SM-14076	Güllegrubendurchführung	8" (200 mm)	200 mm
SM-14018	Güllegrubendurchführung	6" (160 mm)	200 mm



Grubendurchführung für bestehende Güllegruben

Zum Einbau in bestehende Güllegruben, mit Dübelplatte und Flanschanschluß 6". Die Durchführung wird mit Dichtstoff versehen und auf die Grubenwand gedübelt. Danach muss die Ringraumdichtung (nicht im Lieferumfang) angezogen werden.

Artikel-Nr.	Bezeichnung	Rohr-Ø	empf. Kernbohrung
SM-14050	Güllegrubendurchführung	200 mm	250 mm
SM-14057	Güllegrubendurchführung	160 mm	200 mm
HF-DICHT	Spezial Dichtstoff zur dauerelastischen Abdichtung von Bauteilen im Güllebereich, Kartuschenform		

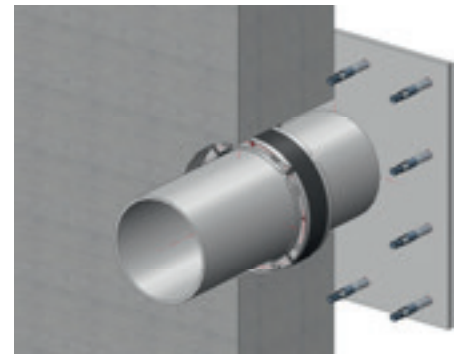
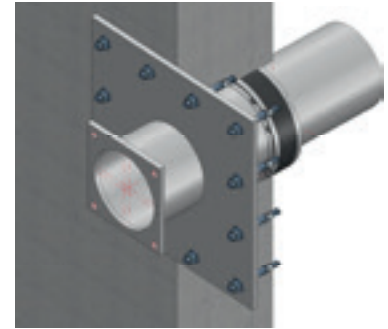

Ringraumdichtung für gülleberührte Wanddurchführungen

HSD Ringraumdichtungen sind ideal für den Einsatz in Güllegruben – aber auch im Tief- und Rohrleitungsbau einsetzbar. Sie sind die perfekte Abdichtung von neu zu installierenden oder bereits verlegten Rohren in Kernbohrungen und Futterrohren bis Ø 500 mm und Rohrgrößen von Ø 32 bis Ø 450 mm, absolut gas- und wasserdicht, mit eingebauter Drehmomentkontrolle, leicht montierbar, Edelstahl rostfrei V2A (AISI 304L) und V4A (AISI 316L), Gummiqualität in EPDM, NBR und mit KTW-Zulassung lieferbar.

Dichtbreite 40 mm: aufstauendes Sickerwasser, Druckwasser, WU-Beton Beanspruchungsklasse 1

Dichtbreite 80 mm: Güllegrube mit besonderer Beanspruchung (chemisch, thermisch), schwierige Einbausituation

Artikel-Nr.	Bezeichnung	Außen Ø	Innen Ø	Breite
HF-1600500201	HSD250 1x200 b80 A2/EPDM55	250 mm	200 mm	80 mm
HF-1600500203	HSD250 1x159 b80 A2/EPDM55	250 mm	159 mm	80 mm
HF-1650020150	HSD200 1x159 b40 A2/EPDM55	200 mm	159 mm	40 mm



Bitte achten Sie bei allen Installationen auf die Einhaltung der gesetzlichen Schutzbestimmungen für Gewässer und die Umwelt. Umweltverschmutzungen werden mit empfindlichen Bußgeldern geahndet. Schützen Sie sich hiervor. Gerne beraten wir Sie hierbei umfassend.



Teleskop-Rohrschelle

Zur Montage von PVC-Kunststoffleitungen in der Grüllegrube, komplett aus V2A mit Schrauben und je 2 Edelstahl-Fixankern M10x90 ausziehbar

Artikel-Nr.	Bezeichnung	Rohr-Ø	Höhe
SM-14009	Teleskop-Rohrschelle	160 mm	250-380 mm
SM-14008	Teleskop-Rohrschelle	200 mm	250-380 mm



Rohrschelle zur Montage auf die Grubenkrone

Zur Montage von PVC-Kunststoffleitungen über die Grubenkrone, Stahl feuerverzinkt mit Schrauben und je 3 Fixankern M12x110. Weitere Größen auf Anfrage.

Artikel-Nr.	Bezeichnung	Rohr-Ø	Höhe
HE-HALT160G	Rohrschelle auf die Grubenkrone	160 mm	200 mm
HE-HALT200G	Rohrschelle auf die Grubenkrone	200 mm	200 mm



Flanschübergang

Weitere Größen auf Anfrage

Artikel-Nr.	Bezeichnung	Ø A	Ø B
VO-3750	Flanschübergang	6" (160 mm)	8" (200 mm)



T-Stück verzinkt

Weitere Größen auf Anfrage

Artikel-Nr.	Bezeichnung
VO-3751	T-Stück mit Flansch 6" (160 mm) L:245 H:205
VO-3752	T-Stück mit Flansch 8" (200 mm) L:265 H:260
VO-3753	T-Stück mit Flansch 8" (200 mm) L:275 H:290 Abgang 6"
VO-3776	T-Stück mit Flansch 6" (160 mm) L:300 und Abgang AG 2"



PVC-Druckrohr, Stangen je 5 m

mit einer Klebemuffe BD=Berstdruck, weitere Größen auf Anfrage

Artikel-Nr.	Bezeichnung	Aussen-Ø	Wandung
PR-9400 200 077	PVC-Druckrohr BD=10 bar	200 mm	7,7 mm
PR-9400 160 077	PVC-Druckrohr BD=10 bar	160 mm	7,7 mm
PR-9400 140 067	PVC-Druckrohr BD=10 bar	140 mm	6,7 mm
PR-9400 110 053	PVC-Druckrohr BD=10 bar	110 mm	5,3 mm



Reiniger und Kleber für PVC-Fittings und Rohre

Zur sicheren und dauerhaften Verbindung von Hart-PVC Teilen

Artikel-Nr.	Bezeichnung	Inhalt
PR-9510 000 480	PVC-Druckrohr BD=10 bar	480 ml
PR-9510 000 960	PVC-Druckrohr BD=10 bar	960 ml
PR-9520 000 125	PVC-Druckrohr BD=10 bar	125 ml
PR-9520 000 100	PVC-Druckrohr BD=10 bar	1000 ml



PVC-Bogen, Winkel, Muffe und T-Stück

2x Klebemuffe, weitere Größen auf Anfrage

Bezeichnung	Ø 200 mm	Ø 160 mm	Ø 140 mm	Ø 125 mm
Bogen 90° ①	PR-9410 200 090	PR-9410 160 090	PR-9410 140 090	PR-9410 125 090
Bogen 45° ②	PR-9410 200 045	PR-9410 160 045	PR-9410 140 045	PR-9410 125 045
Bogen 30° ②	PR-9410 200 030	PR-9410 160 030	PR-9410 140 030	PR-9410 125 030
Bogen 22,5° ②	PR-9410 200 225	PR-9410 160 225	PR-9410 140 225	PR-9410 125 225
Bogen 15° ②	PR-9410 200 015	PR-9410 160 015	PR-9410 140 015	PR-9410 125 015
Winkel 90° ③	PR-9420 200 090	PR-9420 160 090	PR-9420 140 090	PR-9420 125 090
Winkel 45° ④	PR-9420 200 045	PR-9420 160 045	PR-9420 140 045	PR-9420 125 045
Muffe ⑤	PR-9420 200 000	PR-9420 160 045	PR-9420 140 045	PR-9420 125 045
T-Stück 90° ⑥	PR-9430 200 090	PR-9430 160 090		
T-Stück 45° ⑦	PR-9430 200 045	PR-9430 160 045		



①



②



③



④



⑤



⑥



⑦

PVC-Reduktion

Weitere Größen auf Anfrage

Artikel-Nr.	Bezeichnung	Aussen-Ø	Innen-Ø
PR-9450 200 160	PVC-Reduktion	200 mm	160 mm
PR-9450 160 110	PVC-Reduktion	160 mm	110 mm
PR-9450 110 063	PVC-Reduktion	110 mm	63 mm
PR-9450 063 053	PVC-Reduktion	63 mm	40 mm



PVC-Bundbuchse abgedreht, Flansch VA, Dichtung und Schraubensatz

Bundbuchsen in abgedrehter Ausführung. Zur Montage an einen quadratischen Gülleanschluss. 200 mm entspricht 8" und der 160 mm Flansch ist passend für 6" Gülleanschlüsse.

Bezeichnung	200 mm / 8"	160 mm / 6"
Bundbuchse ⑧	PR-9460 200 000	PR-9460 160 000
Edelstahlflansch ⑨	SM14094	SM14099
Dichtung ⑩	PR-9670 200 000	PR-9670 150 000
Schraubensatz für Bundbuchse 4 Stück Schrauben M12x50 inkl. Mutter M12 V2A	HE-BB-SHR	



Original ARIZONA SUPERELASTIC Saug- und Druckschlauch

PVC Saug- und Druckschlauch, hochflexibel, für Landwirtschaft, Kanalreinigung und Kommunen. Weitere Größen auf Anfrage. Gerne schneiden wir Ihnen auch andere Längen zu oder liefern Ihnen Rollenware. Passend für: IT= Italienisches System PE=Perrot

Schlauch-Ø	Passend für	Wandung	Länge 2m	Länge 3m
100 mm	IT	7,4 mm	PR-1010 102 200	PR-1010 102 300
120 mm	IT	8,0 mm	PR-1010 120 200	PR-1010 120 300
133 mm	PE	8,5 mm	PR-1010 133 200	PR-1010 133 300
152 mm	IT	9,0 mm	PR-1010 152 200	PR-1010 152 300
160 mm	PE	9,4 mm	PR-1010 160 200	PR-1010 160 300
200 mm	IT, PE	13,0 mm	PR-1010 200 200	PR-1010 200 300



Gummi Saug- und Druckschlauch

Gummi Spiral Saug und Druckschlauch für Landwirtschaft, Kanalreinigung und Kommunen. Verwendbar als Verbindungsschlauch für Kompressoren

Artikel-Nr.	Schlauch-Ø	Wandung
PR-173 050 000	50 mm	6 mm
PR-173 060 000	60 mm	7 mm
PR-173 080 000	80 mm	7 mm
PR-173 102 000	102 mm	7 mm



Spannbackenschelle verzinkt (W1) und Edelstahl (W4)

Stabile Spannbackenschelle
AZ= Arizona GS=Gummischlauch

Verzinkt W1	Edelstahl W4	Ø	passend für
ME-W1-060063	ME-W4-060063	60-63mm	GS 50 mm
ME-W1-074079	ME-W4-074079	74-79 mm	GS 60 mm
ME-W1-113121	ME-W4-113121	113-121 mm	AZ 100 mm
ME-W1-131139	ME-W4-131139	131 - 139 mm	AZ 120 mm
ME-W1-149161	ME-W4-149161	149 - 161 mm	AZ 133 mm
ME-W1-162174	ME-W4-162174	162-174 mm	AZ 150 mm
ME-W1-175187	ME-W4-175187	175- 187 mm	AZ 160 mm
ME-W1-214226	ME-W4-214226	214 - 226 mm	AZ 200 mm



Saugrohr Stahl, verzinkt

Weitere Größen lieferbar. Gerne fertigen wir Ihnen ein Saugrohr nach Ihren Anforderungen.

Artikel-Nr.	Bezeichnung	Ø	Länge
ME-SR-I150G400	gerade mit Schlauchtülle ital. System	150 mm	4 m
ME-SR-P159G400	gerade mit Schlauchtülle Perrot	159 mm	4 m
ME-SR-I150B400M	mit 45° Bogen und ital. M-Kupplung	150 mm	4 m
ME-SR-I150B400MT	mit 45° Bogen und ital. MT-Kupplung	150 mm	4 m
ME-SR-P159B400V	mit 45° Bogen und Perrot V-Teil	159 mm	4 m
ME-SR-P159B400MT	mit 45° Bogen und Perrot MT-Teil	159 mm	4 m



MZ-Güllekeilschieber, Hebelgarnituren für MZ-Keilschieber

Der zuverlässige Standardschieber im Güllebereich

Artikelnummer	Bezeichnung
VO-2011	MZ Zwei-Flanschschieber 4"
VO-2012	MZ Zwei-Flanschschieber 5"
VO-2013	MZ Zwei Flanschschieber 6"
VO-2014	MZ Zwei-Flanschschieber 8"
VO-2005	MZ Gewindeschieber 4"
VO-2006	MZ Gewindeschieber 5"
VO-2007	MZ Gewindeschieber 6"
VO-2008	MZ Flansch-Gewindeschieber 4"
VO-2009	MZ Flansch-Gewindeschieber 5"
VO-2010	MZ Flansch-Gewindeschieber 6"
VO-2206	Hebelgarnitur 4-6"
VO-2207	Hebelgarnitur 8"



Ersatzteile für MZ Keilschieber

Pos.	Bezeichnung	4"	5"	6"	8"
2	Dichtung	VO-2127	VO-2128	VO-2129	VO-2103
3	Schieberkeil	VO-2060	VO-2061	VO-2062	VO-2291
4	Sicherungsschelle	VO-7160	VO-7160	VO-7160	VO-7160
5	Hubstange	VO-2044	VO-2312	VO-2313	VO-2219
6	Oberteil	VO-2186	VO-2181	VO-2182	VO-2849
7	VA-Schraube	VO-1769	VO-1769	VO-1769	VO-1769
8	Stopfbuchsdichtung	VO-2068	VO-2068	VO-2068	VO-2851
9	Stopfbuchsmutter	VO-2183	VO-2183	VO-2183	VO-2850
10	Gabelkopf	VO-2110	VO-2110	VO-2110	VO-2110
11	O-Ring für Flanschschieber	VO-2092	VO-2092	VO-2092	VO-2284



Hydraulikzylinder für MZ Gülleschieber

ACHTUNG: beim Umbau eines Handhebelschiebers in einen Hydraulikschieber müssen unbedingt die beiden Stopfbuchsdichtungen entfernt werden

Artikelnummer	Bezeichnung
VO-2923	einfachwirkend mit Gasdruckfeder 6"



MZ Gußeisen-Plattenschieber, Hebelgarnituren für Plattenschieber

Dichtschließend mit Edelstahlplatte

Artikelnummer	Bezeichnung
VO-2924	Gusseisen Plattenschieber 6"
VO-2925	Gusseisen Plattenschieber 8"
VO-7569	Hebelgarnitur mit Zahnstange



Kompensatoren

- Material Gummibalg: EPDM
- Max. Arbeitsdruck: 16 bar
- Berstdruck: 48 bar
- Max. Vakuum: 1 bar
- Knickbar bis max. 15°
- Technische Daten gültig bei einer Arbeitstemperatur < 80° C
- DN 150: 8 Bohrlöcher - DN 200 - 300: 12 Bohrlöcher

Artikelnummer	Ø	Dehnung	Vertikal- verschiebung	Länge
VO-7179	150 mm	16 mm	14 mm	180 mm
VO-7180	200 mm	16 mm	22 mm	205 mm



Siphonsicherung

- Material Körper: glasfaserverstärktes Nylon
- Anschlüsse austauschbar - Körper bleibt der gleiche
- Schauglas mit Bajonettverschluss
- Passender Ablasshahn 3/4" (Artikel-Nr. VO-2070)

Artikelnummer	Schlauchanschluss
VO-2349	45 mm
VO-2350	50 mm
VO-2351	60 mm
VO-2360	75 mm
VO-2352	80 mm



Kugel mit Schlauchtülle und Verschlussring

Artikel-Nr.	Bezeichnung	Ø-Kugel	Ø-Tülle in mm
VO-3210	Ital. System Kugel (M-Teil)	120	125
VO-3072	Ital. System Kugel (M-Teil)	150	150
VO-3444	Ital. System Kugel (M-Teil)	200	200

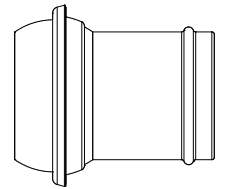

Kugel mit Flanschanschlussstutzen und Verschlussring

Artikel-Nr.	Bezeichnung	Ø-Kugel	Flansch
VO-3465	Ital. System Kugel (M-Teil)	120	5"
VO-3466	Ital. System Kugel (M-Teil)	150	6"
VO-3027	Ital. System Kugel (M-Teil)	200	8"

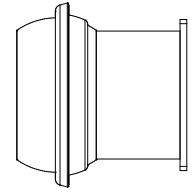

Kugel mit Gewindeanschluss und Verschlussring

Artikel-Nr.	Bezeichnung	Ø-Kugel	Gewinde in Zoll
VO-3462	Ital. System Kugel (M-Teil)	120	4"
VO-3086	Ital. System Kugel (M-Teil)	120	5"
VO-3463	Ital. System Kugel (M-Teil)	150	5"
VO-3087	Ital. System Kugel (M-Teil)	150	6"

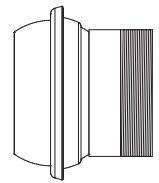

Becher/Klammer mit Schlauchtülle und Gummiring

Artikel-Nr.	Bezeichnung	Ø-Kugel	Ø-Tülle in mm
VO-3255	Ital. System Becher/Klammer (MT-Teil)	120	125
VO-3073	Ital. System Becher/Klammer (MT-Teil)	150	150
VO-3445	Ital. System Becher/Klammer (MT-Teil)	200	200

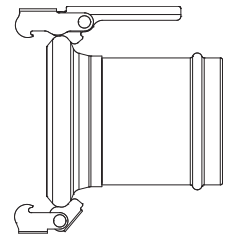

Becher/Klammer mit Flanschanschlussstutzen und Gummiring

Artikel-Nr.	Bezeichnung	Ø-Kugel	Flansch
VO-3468	Ital. System Becher/Klammer (MT-Teil)	120	5"
VO-3469	Ital. System Becher/Klammer (MT-Teil)	150	6"
VO-3028	Ital. System Becher/Klammer (MT-Teil)	200	8"

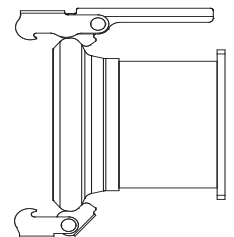

Becher/Klammer mit Gewindeanschluss und Gummiring

Artikel-Nr.	Bezeichnung	Ø-Kugel	Gewinde in Zoll
VO-3460	Ital. System Becher/Klammer (MT-Teil)	120	4"
VO-3053	Ital. System Becher/Klammer (MT-Teil)	120	5"
VO-3461	Ital. System Becher/Klammer (MT-Teil)	150	5"
VO-3074	Ital. System Becher/Klammer (MT-Teil)	150	6"
VO-3446	Ital. System Becher/Klammer (MT-Teil)	200	8"

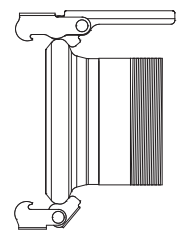

Abmessungen für ital. System

Nenngröße	A	B	C
100	100	130	132
120	120	150	151
150	150	180	180
200	200	243	245

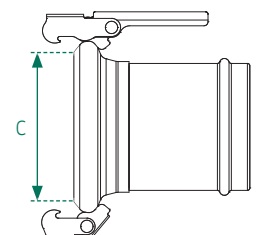
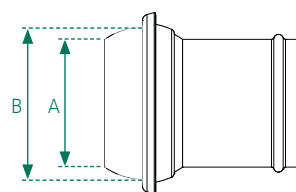

Gummiring für italienisches System

Artikel-Nr.	Nenngröße	Ø-Außen	Zoll	Ring-Ø
VO-3018	100	148	4"	12mm
VO-3059	120	170	5"	15mm
VO-3080	150	205	6"	15mm
VO-3520	200	270	8"	18mm

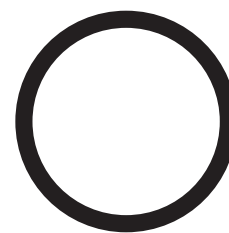

Kugel mit Gewindeanschluss und Verschlussring, ideal für Feuerwehrcupplung

Artikel-Nr.	Bezeichnung	Ø-Kugel	Gewinde in Zoll
VO-3618	Ital System Kugel (M-Teil)	100	2½"
VO-3620	Ital System Kugel (M-Teil)	120	2½"
VO-3622	Ital System Kugel (M-Teil)	150	2½"

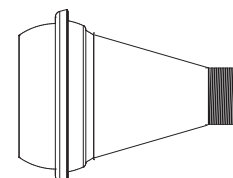

Becher/Klammer mit Gewindeanschluss und Gummiring, ideal für Feuerwehrcupplung

Artikel-Nr.	Bezeichnung	Ø-Becher	Gewinde in Zoll
VO-3612	Ital System Becher/Klammer (MT-Teil)	100	2½"
VO-3614	Ital System Becher/Klammer (MT-Teil)	120	2½"
VO-3616	Ital System Becher/Klammer (MT-Teil)	150	2½"

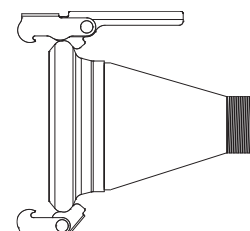

Feuerwehrcupplung geschmiedet - hohe Qualität

KN = Knaggenabstand

Artikel-Nr.	Bezeichnung	Systemgröße	Anschluss
PR-4310052063	Festkupplung Innengewinde KN=66 mm	C/52	Gewinde 2½"
PR-4310075063	Festkupplung Innengewinde KN=89 mm	B/75	Gewinde 2½"

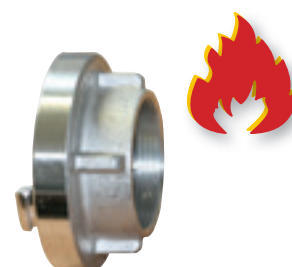

Abschlussstücke zum Verschließen des Perrot Gülleanschlusses

Bezeichnung	Kugel	Becher
Abschluss 120	VO-3094	VO-3471
Abschluss 150	VO-3092	VO-3472
Abschluss 200	VO-3398	VO-3397



Bitte beachten Sie die Verwechslungsgefahr für den Schlauchdurchmesser bei Ø 150 (ital.) und Ø 159 (Perrot). Die nachfolgenden Gülleanschlussteile sind nur als Übergang an Perrot Schlauchgrößen geeignet (133, 159 mm).

Kugel mit Schlauchtülle und Verschlussring, Übergang Perrot-Schlauch

Artikel-Nr.	Bezeichnung	Ø-Kugel	Ø-Tülle in mm
VO-3498	Ital. System Kugel (M-Teil)	120	133
VO-3279	Ital. System Kugel (M-Teil)	150	159

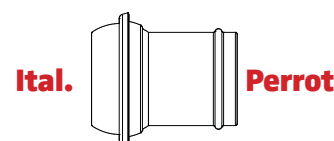

Becher/Klammer mit Schlauchtülle und Gummiring

Artikel-Nr.	Bezeichnung	Ø-Kugel	Ø-Tülle in mm
VO-3479	Ital. System Becher/Klammer (MT-Teil)	120	133
VO-3280	Ital. System Becher/Klammer (MT-Teil)	150	159

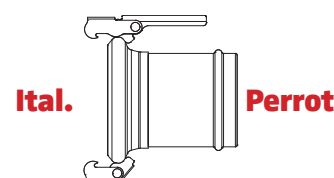

Kugel mit Schlauchtülle und Verschlussring

Artikel-Nr.	Bezeichnung	Ø-Kugel	Ø-Tülle in mm
VO-3115	Perrot System Kugel (V-Teil)	133	133
VO-3116	Perrot System Kugel (V-Teil)	159	159
VO-3041	Perrot System Kugel (V-Teil)	216	200

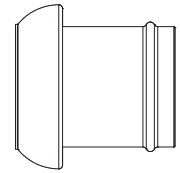

Kugel mit Flanschanschlussstutzen und Verschlussring

Artikel-Nr.	Bezeichnung	Ø-Kugel	Flansch
VO-3552	Perrot System Kugel (V-Teil)	133	6"
VO-3553	Perrot System Kugel (V-Teil)	159	6"
VO-3244	Perrot System Kugel (V-Teil)	216	8"

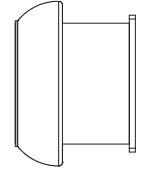

Kugel mit Gewindeanschluss und Verschlussring

Artikel-Nr.	Bezeichnung	Ø-Kugel	Gewinde in Zoll
VO-3121	Perrot System Kugel (V-Teil)	133	6"
VO-3122	Perrot System Kugel (V-Teil)	159	6"
VO-3669	Perrot System Kugel (V-Teil)	216	8"

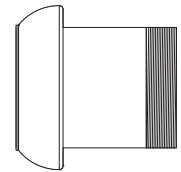

Becher/Klammer mit Schlauchtülle und Gummiring

Artikel-Nr.	Bezeichnung	Ø-Kugel	Ø-Tülle in mm
VO-3118	Perrot System Becher/Klammer (M-Teil)	133	133
VO-3119	Perrot System Becher/Klammer (M-Teil)	159	159
VO-3037	Perrot System Becher/Klammer (M-Teil)	200	200

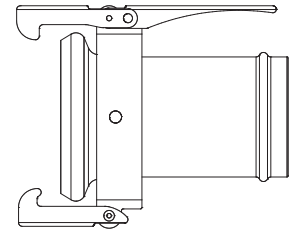

Becher/Klammer mit Flanschanschlussstutzen und Gummiring

Artikel-Nr.	Bezeichnung	Ø-Kugel	Flansch
VO-3555	Perrot System Becher/Klammer (M-Teil)	133	5"
VO-3556	Perrot System Becher/Klammer (M-Teil)	159	6"
VO-3361	Perrot System Becher/Klammer (M-Teil)	216	8"

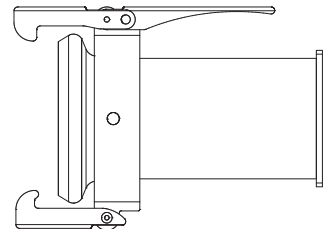

Becher/Klammer mit Gewindeanschluss und Gummiring

Artikel-Nr.	Bezeichnung	Ø-Kugel	Gewinde in Zoll
VO-3103	Perrot System Becher/Klammer (M-Teil)	133	5"
VO-3104	Perrot System Becher/Klammer (M-Teil)	159	6"
VO-3670	Perrot System Becher/Klammer (M-Teil)	213	8"

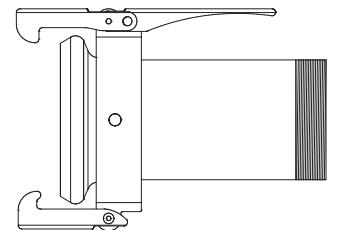

Abmessungen für System Perrot

Nenngröße	A	B
108	108	145
133	133	171
159	159	203
216	216	287

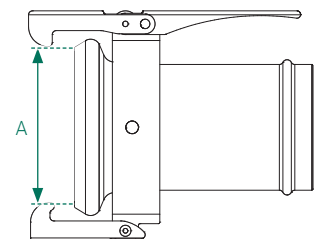
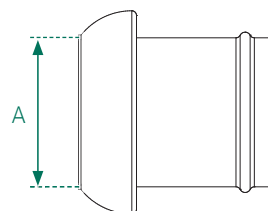

Gummiring für System Perrot

Artikel-Nr.	Nenngröße	Ø-Außen	Zoll	Ring-Ø
VO-3132	108	160	4"	18
VO-3133	133	190	5"	20-22
VO-3134	159	222	6"	20-22
VO-3133	216	306	8"	25

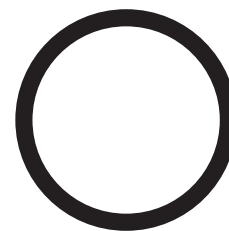

Kugel mit Gewindeanschluss und Verschlussring, ideal für Feuerwehrcupplung

Artikel-Nr.	Bezeichnung	Ø-Kugel	Gewinde in Zoll
VO-3818	Perrot System Kugel (V-Teil)	108	2½"
VO-3819	Perrot System Kugel (M-Teil)	133	2½"
VO-3763	Perrot System Kugel (M-Teil)	159	2½"

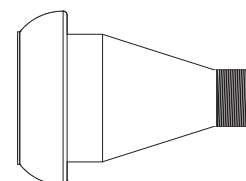

Becher/Klammer mit Gewindeanschluss und Gummiring, ideal für Feuerwehrcupplung

Artikel-Nr.	Bezeichnung	Ø-Kugel	Gewinde in Zoll
VO-3820	Perrot System Becher/Klammer (M-Teil)	108	2½"
VO-3821	Perrot System Becher/Klammer (M-Teil)	133	2½"
VO-3905	Perrot System Becher/Klammer (M-Teil)	159	2½"

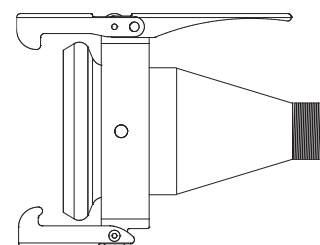

Feuerwehrcupplung geschmiedet - hohe Qualität

KN = Knaggenabstand

Artikel-Nr.	Bezeichnung	Systemgröße	Anschluss
PR-4310052063	Festkupplung Innengewinde KN=66 mm	C/52	Gewinde 2½"
PR-4310075063	Festkupplung Innengewinde KN=89 mm	B/75	Gewinde 2½"

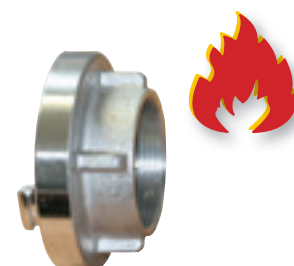

Abschlussstücke zum Verschließen des Perrot Gülleanschlusses

Bezeichnung	Kugel	Becher
Abschluss 133	VO-3207	VO-3209
Abschluss 159	VO-3208	VO-3290
Abschluss 216	VO-3647	VO-3394



Bitte beachten Sie die Verwechslungsgefahr für den Schlauchdurchmesser bei Ø 150 (ital.) und Ø 159 (Perrot). Die nachfolgenden Gülleanschlusssteile sind nur als Übergang an ital. Schlauchgrößen geeignet Ø 100, Ø 150 mm

Kugel mit Schlauchtülle und Verschlussring, Übergang Ital.-Schlauch

Artikel-Nr.	Bezeichnung	Ø-Kugel	Ø-Tülle in mm
VO-3487	Perrot System Kugel (V-Teil)	159	150

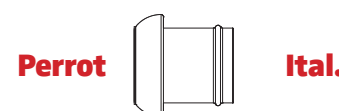

Becher/Klammer mit Schlauchtülle und Gummiring

Artikel-Nr.	Bezeichnung	Ø-Kugel	Ø-Tülle in mm
VO-3885	Perrot System Becher/Klammer (M-Teil)	133	100
VO-3493	Perrot System Becher/Klammer (M-Teil)	159	150

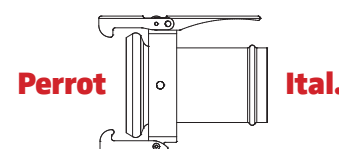

Bogen beidseitig Flansch

Bezeichnung	Flansch 6"	Flansch 8"
Bogen 90°	VO-2037	VO-3686
Bogen 45°	VO-3788	VO-3789



Flanschplatte mit Gewindestutzen

Flansch	2½ Gewinde	3" Gewinde	4" Gewinde	5" Gewinde	6" Gewinde	8" Gewinde
Flansch 6"	VO-7170	VO-7171	VO-2034	VO-2035	VO-2036	
Flansch 8"						VO-3748



Flanschplatte mit Schlauchtülle

Flansch	100 mm Tülle	120 mm Tülle	150 mm Tülle	200 mm Tülle	200mm Tülle
Flansch 6"	VO-3945	VO-3940	VO-3024	VO-3489	
Flansch 8"					VO-3679



Rohrstutzen beidseitig Flansch

Länge	6" Flansch	8" Flansch
150mm	VO-3362	VO-3363



Bogen mit Flansch und ital. Anschluss

Bezeichnung	Flansch 6" Anschluss 100	Flansch 6" Anschluss 120	Flansch 6" Anschluss 150
Bogen 90° Kugel	VO-3854	VO-3855	VO-3674
Bogen 90° Becher	VO-3857	VO-3858	VO-3675



Bogen mit 2x ital. Anschluss

Bezeichnung	Kugel 150 auf Becher 150	Kugel 200 auf Becher 200
Bogen 90°	VO-3069	VO-3029
Bogen 45°	VO-3203	VO-3204



Spritzdüse gerade

Ideal zum Bewässern

Bezeichnung	Anschluss 100 Düse 50 mm	Anschluss 120 Düse 55 mm	Anschluss 150 Düse 60 mm	Anschluss 200 Düse 70 mm
Spritzdüse mit Kugel und Ring	VO-3013	VO-3054	VO-3075	VO-3274
Spritzdüse mit Becher	VO-3256	VO-3558	VO-3559	VO-3658



Spritzdüse Bogen 90°

Ideal zum Bewässern

Bezeichnung	Anschluss 100 Düse 50 mm	Anschluss 120 Düse 55 mm	Anschluss 150 Düse 60 mm	Anschluss 200 Düse 70 mm
Spritzdüse mit Kugel und Ring	VO-3008	VO-3049	VO-3070	VO-3659
Spritzdüse mit Becher	VO-3563	VO-3564	VO-3565	VO-3660



Streuplatte für alle Spritzdüsen

Bezeichnung	Universal
Streuplatte	VO-3022



Perrot Kupplung roh

Flansch	108	133	159	216
Kugel	VO-3123	VO-3124	VO-3125	VO-3147
Becher	VO-3126	VO-3127	VO-3128	VO-3148
Kardanring mit Hebel	VO-3129	VO-3130	VO-3131	VO-3645

ital. Kupplung roh

Flansch	100	120	150	200
Kugel	VO-3015	VO-3056	VO-3077	VO-3266
Ring	VO-3016	VO-3057	VO-3078	VO-3267
Becher	VO-3017	VO-3058	VO-3079	VO-3268

Schlauchtülle roh

	100 mm	108 mm	120 mm	133 mm	150 mm	159 mm	200 mm
Tülle	VO-3566	VO-3560	VO-3292	VO-3455	VO-3562	VO-3668	VO-3567

Konus, roh

	100-80 mm	120-55 mm	150-65 mm	159-100 mm	200-70 mm	250-80 mm
Konus	VO-3566	VO-3560	VO-3292	VO-3455	VO-3562	VO-3668

Gewindenippel zum Anschweißen roh

	3"	4"	5"	6"	8"
Länge 70 mm	VO-3299	VO-3190	VO-3192	VO-3191	VO-3395
Länge 100 mm		VO-3250	VO-3251	VO-3252	VO-3224
Länge 150 mm		VO-3020	VO-3061	VO-3082	VO-3225

Bogen 90° roh

	100 mm	120 mm'	150 mm	200 mm	250 mm
Wandstärke 2mm	VO-3893	VO-3894	VO-3729	VO-3727	VO-3732

Stahlrohr roh Wandstärke 1,5mm

	Ø 108 mm	Ø 120 mm	Ø 133 mm	Ø 150 mm	Ø 159 mm	Ø 200 mm
Länge 6.000 mm	VO-3450	VO-3113	VO-3111	VO-3110	VO-3449	VO-3447

Blindflansche

Lochmaße: 6" 150 mm, 8" 180 mm

	6" Flansch	8" Flansch
Verzinkt	VO-5242	VO-5243
roh, unverzinkt	VO-2144	VO-2135

Flanschplatten roh mit Bohrung

Lochmaße: 6" 150 mm, 8" 180 mm

Flansch	6" Flansch Bohrung Ø 150 mm	8" Flansch Bohrung Ø 150 mm	8" Flansch Bohrung Ø 200 mm
roh, unverzinkt	VO-2317	VO-2184	VO-2876

Flanschdichtung

Material SBR, Shore A Härte 70, Lochmaße: 6" 150 mm, 8" 180 mm

Flansch	6" Flansch - Bohrung 150 mm	8" Flansch - Bohrung 150 mm
roh, unverzinkt	VO-2193	VO-2194



Bogen mit Flansch und Perrot Anschluss

Bezeichnung	Flansch 6" Anschluss 159	Flansch 8" Anschluss 216
Bogen 90° Kugel	VO-3656	VO-3744
Bogen 90° Becher	VO-3392	VO-3745



Bogen mit 2x Perrot Anschluss

Bezeichnung	Kugel 159 auf Becher 159	Kugel 216 auf Becher 216
Bogen 90°	VO-3213	VO-3671



Handgriff für Schläuche

Verzinkt, Befestigung mit einer Breitbandschelle siehe Gülleschläuche

Bezeichnung	4"	5"	6"	8"
Handgriff	VO-5078	VO-5079	VO-5080	VO-5081



Andocktrichter

- Material: Polyurethan (Kunststoff)
- UV- und witterungsbeständig
- Inkl. Breitbandschellen

Besonderheiten:

- Verstärkter Rand (oben): Erhöht die Steifigkeit deutlich und sorgt so dafür, dass der Trichter die Rundung besser hält und man den Trichter leichter trifft.
- Großer Bauch, dadurch wird eine deutlich bessere Winkelabweichung erreicht.

Bezeichnung	6"	8"	10"
Andocktrichter	VO-5223	VO-5224	VO-5217



Flanschstutzen für Andocktrichter

Verzinkt, auf quadratischen Gülleflansch LB=Lochbild

Bezeichnung	für 6" Trichter Flansch 6"LB:150 mm	für 8" Trichter Flansch 8" LB: 180 mm	für 10" Trichter Flansch 8" LB: 180 mm
Flanschstutzen	VO-5215	VO-5216	VO-5226



Flanschstutzen für Andocktrichter 6

- Verzinkt,
- Passend für 12 Loch Rundflansch
- Ø Lochmitte-Lochmitte 350 mm
- Außendurchmesser Rundflansch 395 mm

Bezeichnung	für 10" Trichter
Flanschstutzen	VO-5225



Battioni Vakuumpumpen

Mit Zapfwellenantrieb und Übersetzungsgetriebe Druckumlaufschmierung



Artikel-Nr.	Bezeichnung
ME-051700	Typ MEC II 11000M-LF, bis zu 11.100 Ltr. Luftleistung
ME-052600	Typ MEC 8000M-LF, bis zu 8.100 Ltr. Luftleistung
ME-052500	Typ MEC 6500M-LF, bis zu 7.000 Ltr. Luftleistung



Dicht- und Reparatursatz Battioni Vakuumpumpen

Lamellen, Papierdichtungen, Wellendichtringe



Artikel-Nr.	Bezeichnung
DICHT-MEC3	Dicht- & Reparatursatz für MEC-3.000
DICHT-MEC4	Dicht- & Reparatursatz für MEC-4.000
DICHT-MEC5	Dicht- & Reparatursatz für MEC-5.000
DICHT-MEC6	Dicht- & Reparatursatz für MEC-6.500
DICHT-MEC-8	Dicht- & Reparatursatz für MEC-8.000
DICHT-MEC9	Dicht- & Reparatursatz für MEC II 9.000 & Zentrierstifte, Gehäuseflanschschrauben
DICHT-MEC11	Dicht- & Reparatursatz für MEC II 11.000 wie oben sowie Zentrierstifte, Gehäuseflanschschrauben
DICHT-MEC13	Dicht- & Reparatursatz für MEC II 13.500 wie oben sowie Zentrierstifte, Gehäuseflanschschrauben
DICHT-SE10	Dicht- & Reparatursatz für SE-10.000 wie oben sowie Zentrierstifte, Gehäuseflanschschrauben
DICHT-SE12	Dicht- & Reparatursatz für SE-12.000 wie oben sowie Zentrierstifte, Gehäuseflanschschrauben



Jurop Vakuumpumpen

mit Zapfwellenantrieb Übersetzungsgetriebe und Druckumlaufschmierung



Artikel-Nr.	Bezeichnung
ME-052700	Typ PN 106 M bis zu 11.000 Ltr. Luftleistung
ME-052600	Typ PN 84 M bis zu 9.000 Ltr. Luftleistung



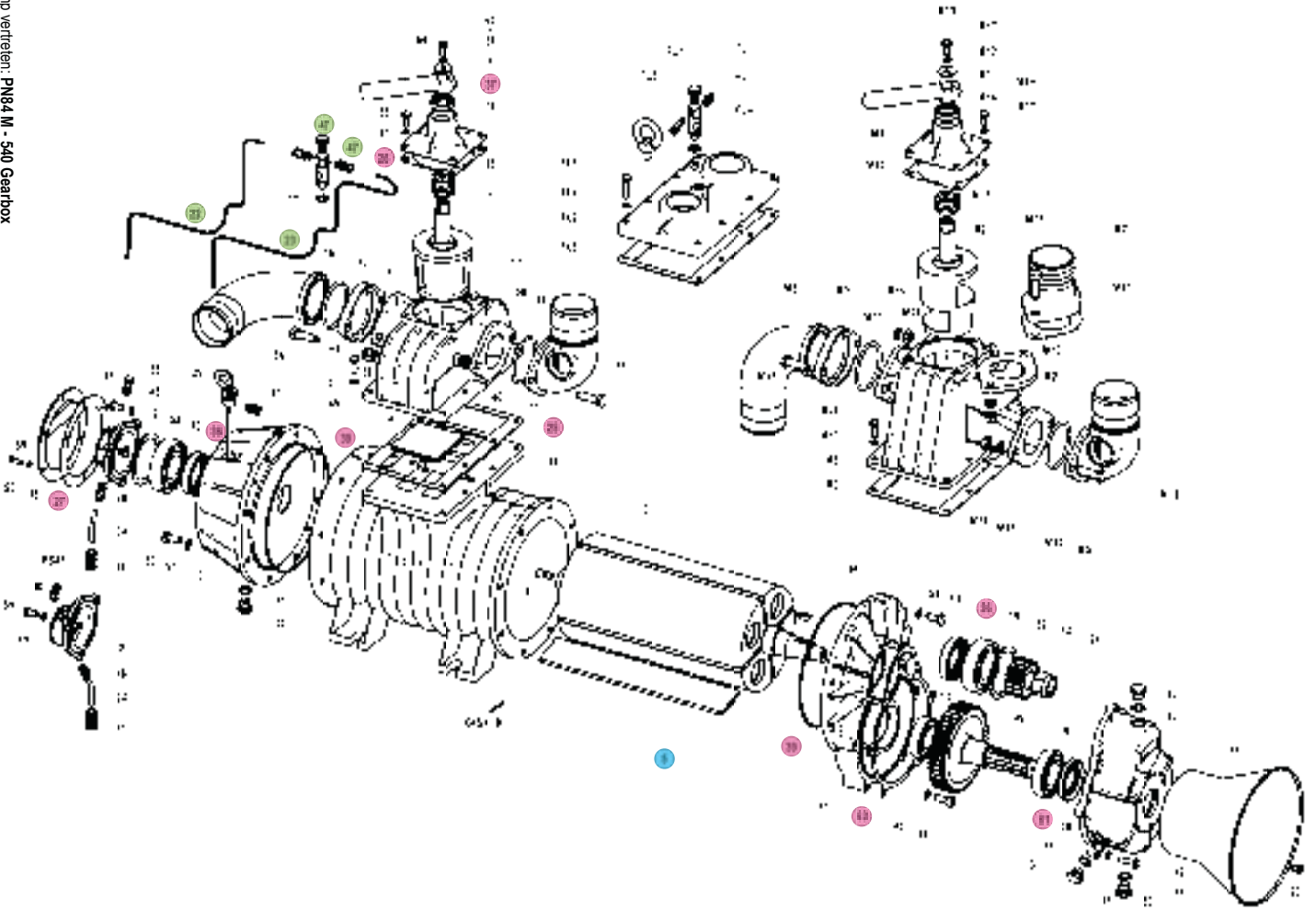

Ersatzteile für Jurop Vakuumpumpe PN84M

Diese und weitere Ersatzteile halten wir ständig für Sie vor. Bitte bestellen Sie anhand des Typs und der eingekreisten Nummer.

Farbcode	Bezeichnung	Artikel-Nr.
5 ●	Lamelle 59,5 x 7,5 x 352,7 mm (4 Stück benötigt)	ME-052602
●	Dichtsatz für PN84M/106M 1x Pos. 25 1x Pos. 26 1x Pos. 27 2x Pos. 36 1x Pos. 37 2x Pos. 39 1x Pos. 61 1x Pos. 63	ME-052698
●	Ölleitungen kompletter Satz für PN84M	ME-052699

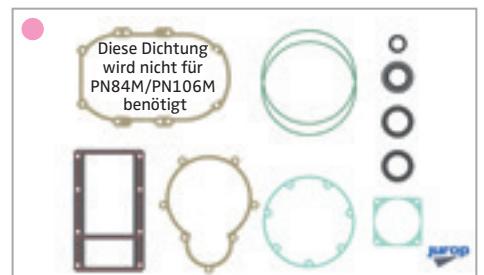
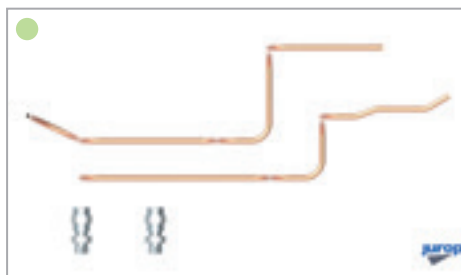

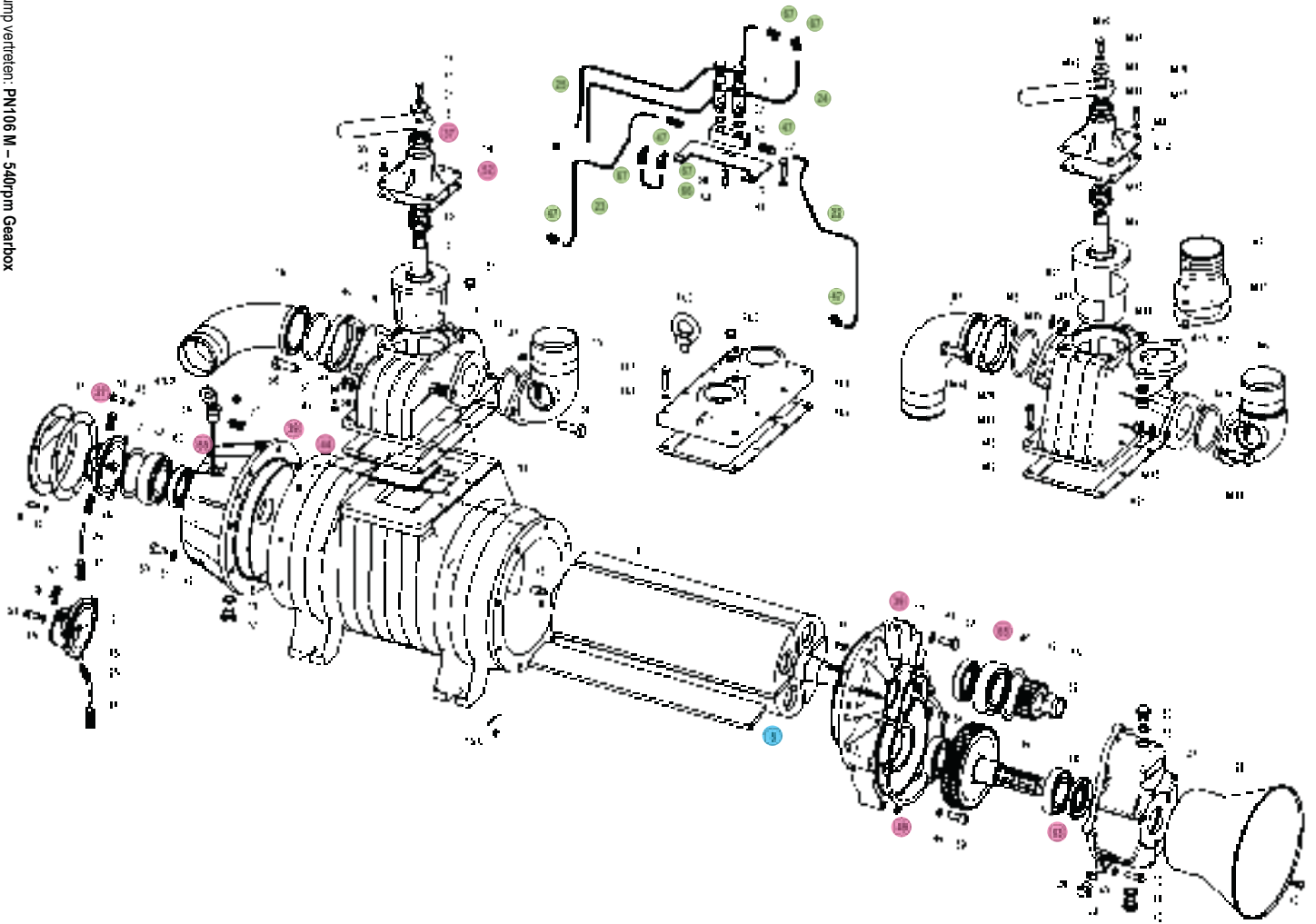

Ersatzteile für Jurop Vakuumpumpe PN106M

Diese und weitere Ersatzteile halten wir ständig für Sie vor. Bitte bestellen Sie anhand des Typs und der eingekreisten Nummer.

Farbcode	Bezeichnung	Artikel-Nr.
5 ●	Lamelle 59,5 x 9,0 x 442,5 mm (4 Stück benötigt)	ME-052702
●	Dichtsatz für PN84M/PN106M 1x Pos. 27 1x Pos. 37 2x Pos. 39 1x Pos. 44 1x Pos. 49 1x Pos. 52 1x Pos. 63 2x Pos. 65	ME-052698
●	Ölleitungen Satz kompletter Satz für PN106M	ME-052799

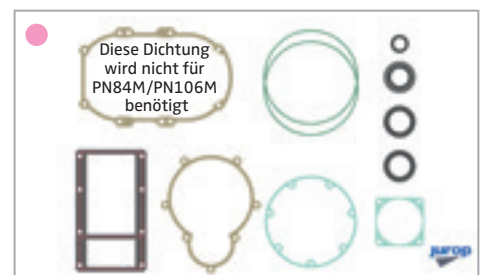
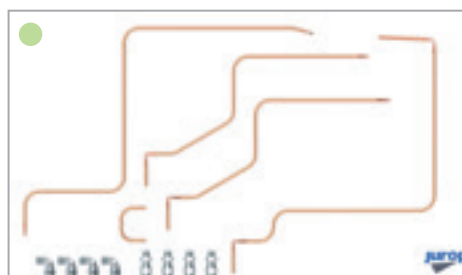

BATTIONI PAGANI Turbobefüller

- inkl. Hydraulikmotor
- Ausgang oben: 140 mm
- erhöhte Füllgeschwindigkeit
- füllt das Fass zu 100 %
- kompatibel mit jeder Art von Fass oder Tank



Artikel-Nr.	Bezeichnung
VO-8501	Turbobefüller
VO-8502	Turbobefüller mit Schneidwerk

WANGEN Schneckenpumpe Typ GL65F

Wir versorgen Sie auch gerne mit Ersatz- oder Verschleißteilen



Artikel-Nr.	Bezeichnung	Pumpleistung ltr./min
ME-GL65F110.0	GL65F 110.0	3.000 ltr.
ME-GL65F120.0	GL65F 120.0	4.000 ltr.
ME-GL65F130.0	GL65F 130.0	4.500 ltr.
ME-GL65F140.0	GL65F 140.0	5.600 ltr.
ME-GL65F145.0	GL65F 145.0	7.000 ltr.

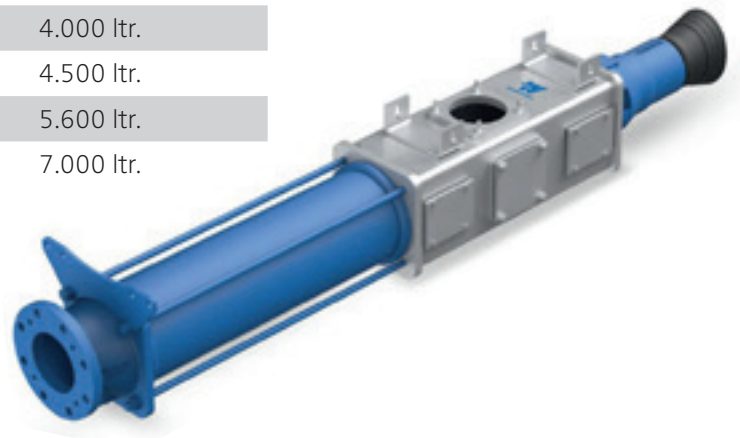

BATTIONI PAGANI Drehkolbenpumpe

Zapfwellenstummel - 2 x

Antrieb erfolgt über eine Gelenkwelle mit max. 540 UpM*



* nicht gültig bei kontinuierlichem Betrieb

Artikel-Nr.	Bezeichnung	Pumpleistung ltr./min
VO-1380	BR-40/D	710 ltr.
VO-1169	BR-80/D	4.125 ltr.
VO-1180	BR-120/D	2.125 ltr.
VO-1168	BR-160/D	2.875 ltr.
VO-1181	BR-200/D	3.500 ltr.
VO-1182	BR-240/D	4.250 ltr.
VO-1183	BR-280/D	4.950 ltr.



Feuerwehrkupplung geschmiedet - hohe Qualität

KN = Knaggenabstand

Artikel-Nr.	Bezeichnung	Systemgröße	Anschluss
PR-4310052063	Festkupplung Innengewinde KN=66 mm	C/52	Gewinde 2 1/2"
PR-4310075063	Festkupplung Innengewinde KN=89 mm	B/75	Gewinde 2 1/2"
PR-4300052052	Festkupplung Schlauchtülle KN=66 mm	C/52	Tülle 52 mm
PR-4300075075	Festkupplung Schlauchtülle KN=66 mm	B/75	Tülle 75 mm
PR-4350075052	Übergangsstück	B/75 auf C/52	---

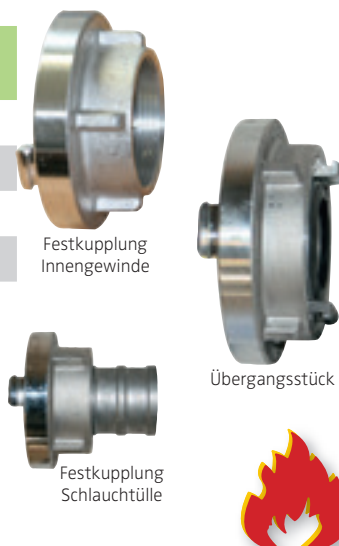

Spülschlauch für Feuerwehrkupplungen

Artikel-Nr.	Bezeichnung
PR-1030050000	Spülschlauch 50 x 4,1 mm
PR-1030075000	Spülschlauch 75 x 5,2 mm
ME-W1-056059	Schlauchschele 56-59 mm für (Schlauch 50 mm)
ME-W1-080085	Schlauchschele 80-85 mm für (Schlauch 75 mm)



Spaltenlanze mit Feuerwehr-Kupplungen

Zum Spülen von Kanälen durch Spaltenböden oder Bodenablaufrippen

Artikel-Nr.	Bezeichnung	Systemgröße	Anschluss
HE-SPALTLANZ	Spaltenlanze 2 m mit Storz Kupplung	B/75	Gewinde 2 1/2"

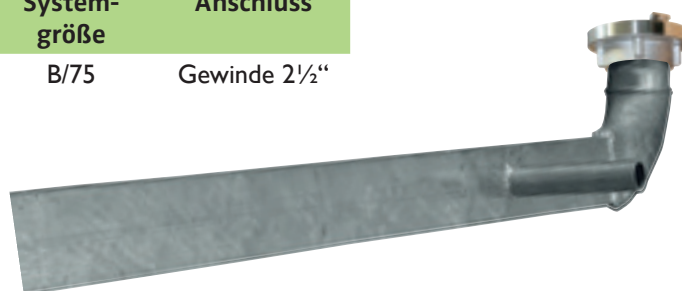

Drehschieber für STREU-MIX Gülletankwagen

DS108 = 4" Lochbild Flansch 127 mm

DS150 = 6" Lochbild Flansch 150 mm

Bezeichnung	DS108 4"	DS150 6"
Drehschieber 3-Wege DS108 mit Dreheinsatz Ø160	ME-049000	ME-049100



Sensor für 3-Wege-Schieber

4-poliger Schraubanschluss

Artikel-Nr.	Bezeichnung
ME-080001	Sensor M12 x 52,3 mm 4-polige Kupplung
ME-080002	Anschlusskabel 5 m, 4 poliger Stecker, offenes Ende

Ersatzteile für STREU-MIX Drehschieber

DS108 = 4" Dreheinsatz Ø160 mm

DS150 = 6" Dreheinsatz Ø240 mm

Position	Bezeichnung	DS108 4"	DS150 6"
1	Gehäuse DS108	ME-049001	ME-049101
2	Gehäusedeckel	ME-049002	ME-049102
3	Dreheinsatz für 3-Wege Schieber	ME-049003	ME-049103
4	Umschalthebel für Drehschieber 3-Wege	ME-049004	
5	Spannstift	ME-049005	
6	Wellendichtring für Drehschieber	ME-049006	
7	O-Ring für Drehschieber	ME-049007	ME-049107
8	Sechskantschraube M12 x 30 DIN933 verz.	ME-011154	
9	Scheibe B12 DIN125 verz.	ME-016012	
10	Sechskantschraube M12 x 16	ME-040010	
11	Schmiernippel M10 x 1	ME-024911	
12	Hydraulikzylinder	ME-047101	

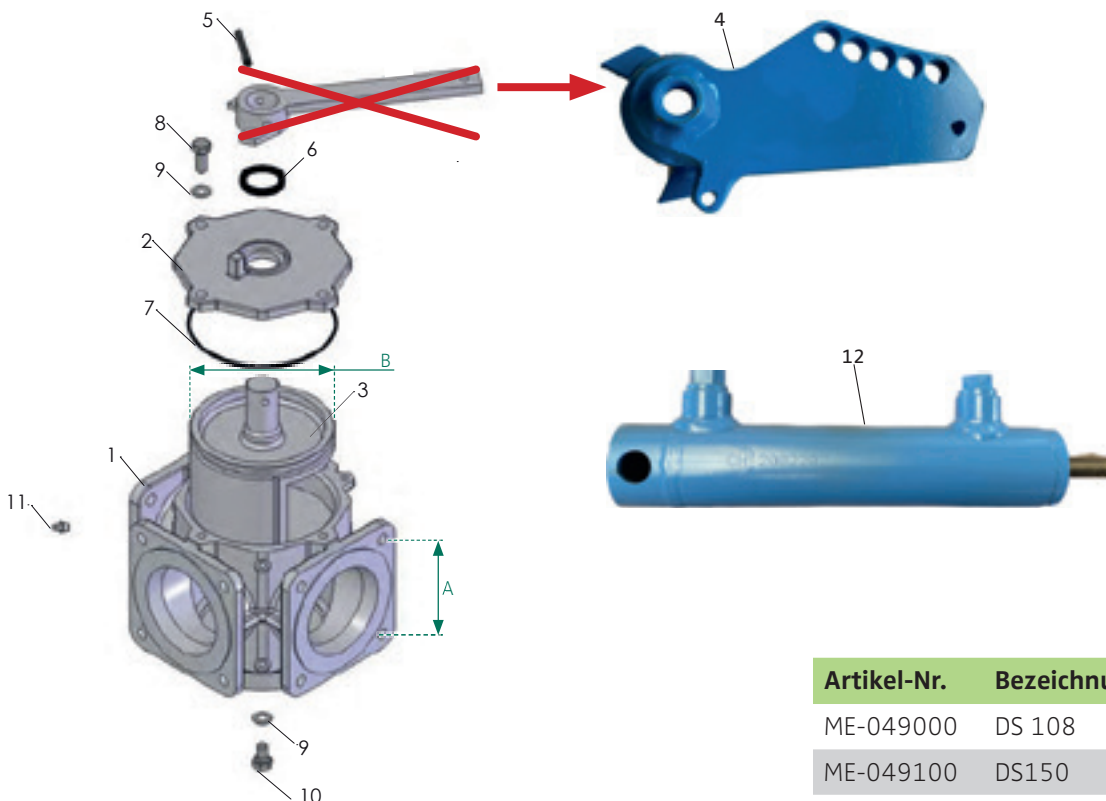

Artikel-Nr.	Bezeichnung	A	B
ME-049000	DS 108	127 mm	160 mm
ME-049100	DS150	150 mm	240 mm

Drehflansch MZ grün

- Material: Gusseisen, Betriebsdruck: 6 bar
- Inkl. 2 x außenliegender O-Ring 2 x autom. Fettspülung bei 10 bar
- Anzahl Bohrlöcher 4" bis 8": 6 bei 10": 8
- Durchmesser Bohrlöcher: 15 mm

Bezeichnung	4"	6"	8"	10"
Drehflansch MZ	VO-7297	VO-7298	VO-7299	VO-7300



Flanschplatte zu Drehflansch MZ grün, unverzinkt

- Stärke 4" - 10": 10 mm Stärke 12": 15 mm
- Durchmesser Bohrlöcher: 15 mm
- Anzahl Bohrlöcher: 4"-8": 6 / 10": 8

Bezeichnung	4"	6"	8"	10"
Flanschplatte	VO-7301	VO-7302	VO-7303	VO-7304



Drehflansch rot

- Material: Gusseisen
- Betriebsdruck: 6 bar
- Inkl. 2 x außenliegender O-Ringe
- Rotation: 360°

Bezeichnung	4"	6"	8"	10"	12"
Drehflansch	VO-1317	VO-1311	VO-1312	VO-1331	VO-8929

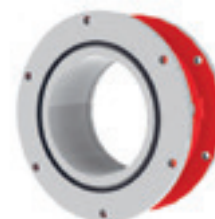

Drehflansch hydraulisch inkl. Hydraulikmotor und Abdeckung

- Material: Gusseisen,
- Betriebsdruck: 6 bar,
- Inkl. 2 x außenliegender O-Ringe
- Rotation: 360°, 2,7 min⁻¹
- max Drehmoment: 7.400 Nm

Bezeichnung	8"	10"
REVOBLOCK 07	VO-8584	VO-8585



Drehflansch hydraulisch inkl. Hydraulikmotor und Abdeckung

- Material: Gusseisen
- Betriebsdruck: 6 bar
- Inkl. 2 x außenliegender O-Ringe
- Rotation: 360°, 2,7 min⁻¹
- max Drehmoment: 10.000 Nm

Bezeichnung	8"
REVOBLOCK 10	VO-8586



Drehflansch hydraulisch, inkl. Hydraulikmotor und Abdeckung

- Material: Gusseisen
- Betriebsdruck: 6 bar
- Inkl. 2 x außenliegender O-Ringe
- Rotation: 360°, 4 min⁻¹
- max Drehmoment: 18.000 Nm

Bezeichnung	8"	10"
REVOBLOCK 14	VO-8587	VO-8588



Flanschplatte zu Drehflansch rot und allen REVOBLOCK, unverzinkt

- Stärke 4" - 10": 10 mm Stärke 12": 15 mm
- Durchmesser Bohrlöcher 4" - 10": 15 mm bei 12": 18,5 mm
- Anzahl Bohrlöcher: 4"-8": 6 / 10": 8 / 12": 12

Bezeichnung	4"	6"	8"	10"	12"
Flanschplatte	VO-1317	VO-1311	VO-1312	VO-1331	VO-8929



Deckeldichtung passend für STREU-MIX hinteren

Faßdeckel

Gummi

Artikel-Nr.	Tankinhalt	Ø Dichtung	Länge Dichtung
ME-025603	3.000 Ltr.	Ø 1.146 mm	Länge 2.026 mm
ME-025604	4.000 Ltr.	Ø 1.245 mm	Länge 3.910 mm
ME-025605	5.000 Ltr.	Ø 1.345 mm	Länge 4.230 mm
ME-025606	6.000 Ltr.	Ø 1.445 mm	Länge 4.540 mm
ME-025608	7.000 Ltr.	Ø 1.545 mm	Länge 4.855 mm
ME-025607	8.000+10.000 Ltr.	Ø 1.645 mm	Länge 5.170 mm
ME-025609	12.000Ltr.	Ø 1.745 mm	Länge 5.480 mm
ME-025610	13.600+15.000 Ltr.	Ø 1.845 mm	Länge 5.795 mm
ME-025602	Mannlochdichtung	Ø 645 mm	Länge 2.026 mm



Deckeldichtung Rundschnur

Gummidichtung für die alte Domdeckelbauweise

Artikel-Nr.	Bezeichnung
ME-025612	Rundschnurdichtung 16mm für alte Fassdeckel z.B. Typ REKORDMIX



Domdeckel Zubehör passend für STREU-MIX Befüll- und Saugdom

Artikel-Nr.	Bezeichnung
ME-025612	Domdeckeldichtung Ø 400 mm für Einfülldom und Vakuumtankwagen mit 0,5 bar. U-Form
ME-025613	Dichtungsring für Domdeckel Sicherheitsventil Ø-Innen: 210mm Ø-Außen: 270mm Höhe: 10mm
ME-214102	Führungsrohr Ø200 mm für STREU-MIX Dom, verzinkt für Domkugel Ø150 (ME-026041)
ME-025620	Abdichtlippe für Domkugel Aufnahme Ø-Kragen 60mm/68mm für roten STREUMIX Sicherheitsdom passende Kugel Ø150mm ME-026041
ME-026041	Ventilkugel Streumix DOM Ø150

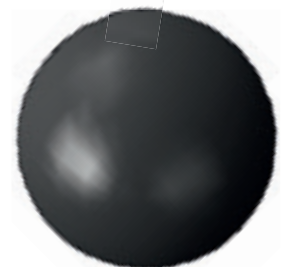

Schauglas für STREU-MIX Gülletankwagen

Material: Polycarbonat

ACHTUNG: Um Spannungsrisse zu vermeiden muss das Innengewinde unbedingt von allen Schneidflüssigkeiten gereinigt werden. Der Kontakt mit flüssigem Schutzlack muss unbedingt vermieden werden. Reinigung mittels Huckdruckreiniger keinesfalls über 70°

Artikel-Nr.	Bezeichnung
ME-026100-UNI	Schauglas 2", mit O-Ring



Füllstandsanzeiger universal, passend für STREU-MIX Gülletankwagen

Ausziehbar, bestehend aus:

- Grundteil
- Überschiebrohr mit Kugelaufnahme
- Schwarzer Schwimmerkugel
- Bundhülse
- Stopfbuchsichtungen
- Messingmutter

Geeignet für:

3.000 - 18.000 Ltr. Gülletankwagen

Artikel-Nr.	Bezeichnung
ME-206100-UNI	Füllstandsanzeiger universal



Ersatzteile für Füllstandsanzeiger

Pos.	Artikel-Nr.	Bezeichnung
1	ME-024210	Bundbuchse weiß, Kunststoff
2	ME-025309	Dichtringe 20mm
3	ME-045008	Spannmutter für Dichtringe, Messing
4	ME-206103	Zeiger inkl. Spannstifte für 20mm Zeigerrohr
5	ME-026040	Schwimmerkugel für Füllstandsanzeiger

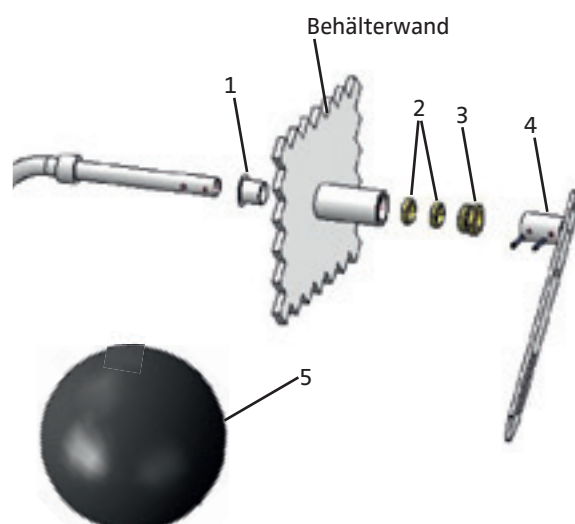

Bremssseil und Hülle für STREU-MIX Gülletankwagen

Geeignet für:

3.000 - 18.000 Ltr. Gülletankwagen

Artikel-Nr.	Bezeichnung
ME-036104	Bremssseil 4.200 mm
ME-036103	Hülle für Bremssseil 1.200 mm



Stützrad für STREU-MIX Gülletankwagen

ohne Befestigungsplatte, wir sind Ihnen gerne behilflich die passende Befestigung zu erhalten.

Artikel-Nr.	Bezeichnung	Ø Außenrohr	max. stat. Tragfähigkeit
ME-203300	Stützrad Ø 270x90 mm	70 mm	860 kg
ME-020430	Stützrad Ø 300x110 mm	90 mm	1.300 kg



Ihre Vorteile

- Konform mit den Anforderungen der Berufsgenossenschaft
- Standard als feuerverzinkter Zaun
- Optional anthrazit oder grün pulverbeschichtet
- In einer preisgünstigen 6/5/6 mm Variante oder auch in der robusten Bauart mit 8/6/8 mm erhältlich
- Der Zaun muss mindestens eine Höhe von 180 cm haben. Der Anfahrsockel darf mit eingerechnet werden.
- Die Befestigung erfolgt in der Regel außen an der Grube in der Nähe der Krone mit Betonankern. Die Pfosten zum Einbetonieren werden vorgebohrt zur Montage geliefert. Alternativ können auch Pfosten mit Bodenplatte auf die Grubenkrone gedübelt werden.
- Zum Bertreten der Grube oder zum Aufrühren ist eine reichhaltige Auswahl an Türen lieferbar. Auch Sonderbauten sind möglich.
- Die Türen sind alle abschließbar und werden auf Wunsch mit einem Schließzylinder geliefert. Sie können aber auch einen Zylinder von Ihrem bestehenden Schließsystem einbauen.

Angaben Durchmesser Doppelstabmatten

Was bedeuten die Größenangaben 8/6/8 mm oder 6/5/6 mm?



Das sichere Gülle Lager



Zaunmatten

Baubreite 2510mm Maschenweite 50x200mm

Artikel-Nr.	Bezeichnung
KI-3512130044	Doppelstabmatte Typ L, fvz. 6/5/6 mm H= 1030mm
KI-3512130045	Doppelstabmatte Typ L, fvz. 6/5/6 mm H= 1230mm
KI-3512130046	Doppelstabmatte Typ L, fvz. 6/5/6 mm H= 1430mm
KI-3512130047	Doppelstabmatte Typ L, fvz. 6/5/6 mm H= 1630mm
KI-3512130048	Doppelstabmatte Typ L, fvz. 6/5/6 mm H= 1830mm
KI-3512130049	Doppelstabmatte Typ L, fvz. 6/5/6 mm H= 2030mm



Profilrohrpfahl mit Bodenplatte

Mit Bodenplatte 120x120x8 mm mit 4 Langlöchern je ca. 13x26, inkl 1x Alu Abdeckkappe und 1x Abdeckleiste, Profil 60x40mm ohne Betonanker

Artikel-Nr.	Bezeichnung ZH=Zaunhöhe GL=Gesamtlänge Profilrohr
KI-3512140014	ZH=1030xGL=ca.1080mm,6 Sockel, 6 Schrauben
KI-3512140015	ZH=1230xGL=ca.1280mm,7 Sockel, 7 Schrauben
KI-3512140016	ZH=1430xGL=ca.1480mm,8 Sockel, 8 Schrauben
KI-3512140017	ZH=1630xGL=ca.1680mm,9 Sockel, 9 Schrauben
KI-3512140018	ZH=1830xGL=ca.1880mm,10 Sockel, 10 Schrauben
KI-3512140019	ZH=2030xGL=ca.2080mm,11 Sockel, 11 Schrauben



Profilrohrpfahl zum Einbetonieren

1x Alu Abdeckkappe und 1x Abdeckleiste, Profil 60x40mm ohne Betonanker

Artikel-Nr.	Bezeichnung ZH= Zaunhöhe GL= Gesamtlänge Profilrohr
KI-3512140004	ZH=1030xGL=ca.1600mm, 6 Sockel, 6 Schrauben
KI-3512140005	ZH=1230xGL=ca.1800mm, 7 Sockel, 7 Schrauben
KI-3512140006	ZH=1430xGL=ca.2000mm, 8 Sockel,8 Schrauben
KI-3512140007	ZH=1630xGL=ca.2200mm, 9 Sockel, 9 Schrauben
KI-3512140008	ZH=1830xGL=ca.2400mm, 10 Sockel,10 Schrauben
KI-3512140009	ZH=2030xGL=ca.2600mm, 11 Sockel, 11 Schrauben

Toranlage Kombi-light feuerverzinkt

umlaufender Rahmen aus Rechteckrohr, 40x40 mm Füllung: Doppelstabmatten 6/5/6 mm, MW 50x200 Torpfosten aus Quadratrohr 60 x 60 mm incl. Zaunanschluß für Doppelstabmatten, 90 Grad Öffnungswinkel rechts und links verwendbar, inkl. PZ-Schloß mit 2 Schlüsseln und Drückergarnitur beidseitig in Alu (mit Profilzylinder)

Artikel-Nr.	Bezeichnung ZH= Zaunhöhe
KI-3512150294	1-flg. 1500mm breit ZH=1630mm
KI-3512150288	1-flg. 1250mm breit ZH=1830mm
KI-3512150295	1-flg. 1500mm breit ZH=1830mm



Zubehör

Artikel-Nr.	Bezeichnung ZH= Zaunhöhe
KI-3512160028	Rundkopfschraube f. PFA+PFK Pfosten M8x40 mm VA
KI-3512160029	Inbusschlüssel f. Doppelstabmatten SW 55mm #825182





Die Firma SUMA ist Hersteller der gleichnamigen Güllerührwerke. Hier spricht die Qualität für sich.

Das Sortiment umfasst unter anderem Schlepperrührwerke, vollstationäre Grubenmischer oder Rührwerke für Slamsysteme. Die Standardbaureihen lassen sich durch viele zusätzliche Produkte an Ihre speziellen Anforderungen anpassen (Flügelgröße, Einschwenkzylinder oder Spezialgetriebe, usw.)

Der Leitspruch von SUMA lautet nicht umsonst: WIR LÖSEN UND BEWEGEN.



Schlepper Rührwerke RÜHRGIGANT

Die SUMA Schlepper-Rührwerke RÜHRGIGANT Z3, Z4 und Z5 zeichnen sich durch einfache Handhabung, Laufruhe und eine hohe Rührleistung aus. Durch die Lagertechnik werden die Schubkräfte auf das Rührwerkrohr bzw. den Rahmen übertragen, so dass ein Betrieb bei 1.000 U/min möglich ist. Dank der Modulbauweise ist ein einfacher Zugang zu allen eingebauten Komponenten möglich. SUMA-Rührwerke werden komplett einsatzfertig geliefert mit Universalrahmen, Rohr mit Antriebssteckwelle, Rührflügel mit Abstreifer und Stütze.

Zubehör:

- Lagergehäuseabdichtung mit Gleitringdichtungen
- hydraulische Einschwenkzylinder für geschlossene Gruben
- SiC/SiC, Schutzringe für Laguneneinsätze
- Fahrwerke und Gelenkwellen

Bezeichnung

RÜHRGIGANT Z3

- Rohr \varnothing 100 x 3 mm, verzinkt • Rohrlängen von 3,5 - 5,5 m
- Einfacher Zapfwellenschutz bzw. Wendegetriebe für Vor- und Rücklauf
- Rührflügel \varnothing 480 - 580 mm
- Für Schlepperleistungen von 44 - 88 kW



RÜHRGIGANT Z4

- Rohr \varnothing 121 x 4 mm, verzinkt
 - Rohrlängen von 5,0 - 7,0 m
 - Rührflügel \varnothing 560 - 660 mm
- Für Schlepperleistungen von 72 - 130 kW



RÜHRGIGANT Z5

- Rohr \varnothing 159 x 6,3 mm, verzinkt
- Rohrlängen von 6,0 - 8,0 m
- Rührflügel \varnothing 620 - 700 mm
- Für Schlepperleistungen von 100 - 160 kW



Für Hochbehälter - RÜHRGIGANT Z3 / FR stationär

Das Schlepper-Rührwerk RÜHRGIGANT Z3 ist zusammen mit einer Einbaukonsole für den stationären Einbau geeignet. Eine Gummi-pressdichtung \varnothing 200 mm ist für eine Einbautiefe bis 8 m unter Füllstand zugelassen. Ein Öl-/Druckausgleichsbehälter dient der Dichtheitsüberwachung des Lagergehäuses. Dieses ist wahlweise mit Wellendichtringen oder mit SiC/SiC-Gleitringdichtungen abgedichtet. Verzinkte Ausführungen stehen ebenso wie Rohre und Rührflügel in V2A – Edelstahl zur Verfügung. Für den automatischen Rührbetrieb können diese Rührwerke auch mit Motoren von 11 – 18,5 kW Leistung ausgerüstet werden.

Bezeichnung

RÜHRGIGANT Z3 stationär

- Rohr \varnothing 100 x 3,0 mm, verzinkt oder \varnothing 101,6 x 4,0 mm Edelstahl V2A / V4A
- Rohrlängen von 2,0 - 2,5 m
- Rührflügel \varnothing 560 - 700 mm verzinkt, Stahl gehärtet oder V2A
- Für Schlepperleistungen 60 - 88 kW
- Einbaukonsolen (zum Andübeln oder Eingießen)
- Öl-/Druckausgleichsbehälter, Gummipressdichtung (EPDM) \varnothing 200 mm
- Bis unter 8,0 m unter Füllstand einbaubar

RÜHRGIGANT FR stationär

- Rohrlängen von 2,5 - 3,0 m
- Rührflügel \varnothing 580 - 660 mm
- Motorleistungen von 11 - 18,5 kW



RÜHRGIGANT MZR für Ring- und Slalomkanäle

Für den automatischen Rührbetrieb bieten wir Ihnen den RÜHRGIGANT MZR mit Motorleistungen von 11–18,5 kW an. Diese Rührwerke sind mit einer Zapfwellenschutzeinrichtung ausgestattet, welches einen alternativen Betrieb mit Schlepper ermöglicht.

Bezeichnung

RÜHRGIGANT MZR für Ring und Slalomkanäle

- Rohr \varnothing 100 x 3 mm V2A (bei 6,0 m \varnothing 101,6 x 4 mm)
- Rohrlängen von 4,0 - 6 m
- Rührflügel \varnothing 580, verzinkt oder V2A - Druck- oder Saugflügel
- Motorleistungen von 11 - 18,5 kW
- Abdichtung mit Wellendichtringen, optional mit Gleitringdichtung SiC/SiC
- Lieferung komplett einbaufertig mit Wandrahmen in verzinkt oder V2A
- Optional: Führungsschiene und Wandzarge in verzinkt oder V2A
- Optional: Wende-Stern-Dreieck Handschalter oder Sanftanlaufsteuerung



Rührgigant Z3 für Ring- und Slalomkanäle

Der RÜHRGIGANT Z3 bis 5,5 m Rohrlänge wird zusammen mit Führungsschiene, Wandzarge und –rahmen im Einsatzschacht des Güllekanals montiert. Die Rührwerke können stationär eingesetzt werden oder zusammen mit dem Z3-Universalrahmen als mobile Einheit. Standardmäßig werden verzinkte Ausführungen geliefert. Auf Wunsch erhalten Sie aber auch V2A–Edelstahlausführungen.

Bezeichnung

- RÜHRGIGANT Z3 für Ring und Slalomkanäle Rohr
- \varnothing 100 x 3 mm, verzinkt oder \varnothing 101,6 x 4,0 mm V2A
- Rohrlängen von 4,0 - 6,0 m
- Rührflügel \varnothing 480 - 580 mm, verzinkt oder V2A

Bezeichnung

- Druck- oder Saugflügel
- Abdichtung mit Wellendichtringen, optional mit Gleitringdichtung SiC/SiC
- Lieferung komplett einbaufertig mit Wandrahmen in verzinkt oder V2A
- Optional: Führungsschiene und Wandzarge in verzinkt oder V2A

OPTIMIX stationär für Ring- und Slalomkanäle

Für Ring- und Slalomsysteme kommt der OPTIMIX 2G mit 9,0, 13,5 oder 15 kW zum Einsatz. Angebaut ist das Tauchmotor-Rührwerk an eine stabile, 3 cm dicke PVC Platte. Die Montage kann entweder in Verbindung mit Z-Schienen an einem Mauerfenster oder in einem bauseits vorhandenen Mauerschlitze mit Führungsnut erfolgen.

Beim SUMA-Rührertunnel kann der OPTIMIX 2G / 2A stationär bis zu einer maximalen Grubentiefe von 4 m mittels einer außerhalb der Grube montierten Seilwinde in der Höhe verstellt werden.

Bezeichnung

Optimix stationär für Ring- und Slalomkanäle

- Rührflügel \varnothing 580 - 620 mm, verzinkt oder V2A
- Druck- oder Saugflügel
- Motorleistungen von 9 - 15 kW
- Abdichtung mit Wellendichtringen, optional mit Gleitringdichtung SiC/SiC
- Lieferung komplett einbaufertig mit Wandrahmen in verzinkt oder V2A
- Optional: Führungsschiene und Wandzarge in verzinkt oder V2A
- Optional: Wende-Stern-Dreieck Handschalter oder Sanftanlaufsteuerung



Elektro Rührwerke REKORDMIX

Das SUMA Elektro-Rührwerk vom Typ REKORDMIX gibt es mit 4,0 kW und 5,0 kW Motorleistung.

Bezeichnung

REKORDMIX Elektro-Rührwerk

- Rohr \varnothing 70 x 3 mm, verzinkt oder V2A
- Rohrlängen von 2,25 - 4,25 m (in 0,5 m Abstufungen)
- Motorleistungen 4 - 7,5 kW
- Drehzahlen 945 / 1.450 min^{-1}
- Rührflügel 320 / 270, verzinkt oder V2A
- Mit Stützfuß bzw. Schutzring, verzinkt oder V2A
- Abdichtung mit Wellendichtringen, optional mit Gleitringdichtung SiC/SiC
- Wende-Stern-Dreieck-Handscharter (für 5,0 kW),
- Haltevorrichtung für Handscharter (für 4,0/7,5 kW)

Zubehör

- Fahrwerk breit (100 cm) oder schmal (58 cm)
- Bockschellen zum Andübeln
- Einhängebock EB2 zum Klemmen für Hoch- bzw. Stahlbehälter



OPTIMIX mobil für geschlossene Behälter

Der mobile, fahrbare OPTIMIX mit 7,5 und 9 kW Leistung ist für geschlossene Gruben bis 4,0 m Tiefe geeignet. Wenn es innerhalb von Gebäuden eng wird, kann das 4-Kant-Rohr als Teleskop ausgeführt werden. Zudem steht auch ein schmales Fahrwerk zur Auswahl.

Bezeichnung

- OPTIMIX ECO 7.5 kW mit 1450 min^{-1}
- OPTIMIX 2G 9 kW mit 380 min^{-1}
- Bis 4,0 m Tiefe absenkbar
- Schwenkbereich $\pm 110^\circ$
- Grubenöffnung für 7,5 kW: min. 35 x 60 cm

Bezeichnung

- Fahrwerk schmal (57 cm) oder Standard (100 cm)
- Traverse zum Anklemmen an die Behälterdecke
- Teleskoprohr als Option bei begrenzter Deckenhöhe
- Lieferung mit Wende-Stern-Dreieck-Schalter



Tauchmotorrührwerke OPTIMIX 2G / 3G / 2A

Das strömungsgünstige Tauchmotor-Rührwerk OPTIMIX 2G ist für landwirtschaftliche Anwendungen wie auch für härtere Einsatzbedingungen z.B. im Biogasbereich geeignet. Motorleistungen von 4,0 / 9,0 und 15,0 kW stehen zur Auswahl. Die rückseitig angeflanschte Motorhalterung ist passend für Führungsmasten 80 x 80 / 100 x 100 / 120 x 120 oder 150 x 150 mm.

Für größere Leistungsanforderungen bieten wir Ihnen den OPTIMIX 3G mit 25 kW an.

Für Substrate mit geringen pH-Werten und für Einsätze in sehr aggressiven Medien steht Ihnen der komplett in Edelstahl gefertigte OPTIMIX 2A zur Auswahl. Die SUMA-4-Rollen-Führung und die POM-Gleitleisten sichern einerseits ein problemloses Auf- und Abgleiten am Masten und andererseits eine galvanische Trennung zum Führungsmast. Die 3 getrennten Ölkreisläufe für Motor, Getriebe und Lagerflansch gewährleisten einen sicheren Rührbetrieb. Die Abdichtung erfolgt mittels der bewährten Gleitringdichtung SiC/SiC im Lagergehäuse.

Wahlweise stehen manuelle Stern-Dreieck-Schalter oder automatische, zeitgesteuerte SUMA Sanftanlaufsteuerungen zur Auswahl. Alle Rührwerke können auch über einen externen Frequenzumrichter angesteuert werden.

Bezeichnung

OPTIMIX

2G:	4 kW	250 min ⁻¹	2G:	9kW	75 min ⁻¹	2G:	9kW	280 min ⁻¹
3G:	25 kW	270 min ⁻¹	2G:	9/15kW	380 min ⁻¹	2G 90-75:	15kW	275 min ⁻¹
2A:	13,5 kW	380 min ⁻¹						
4G:	15,0 kW	135 min ⁻¹						

- Rührflügel verzinkt, optional in Stahl gehärtet, V2A oder V2A gehärtet
- Gleitringdichtung SiC/SiC
- 4-Rollen Führung für 80 x 80 / 100 x 100 / 120 x 120 / 150 x 150 mm Masten
- Galvanische Trennung zum Führungsmast
- Lieferung inkl. 10 m mikrobenbeständigem Kabel

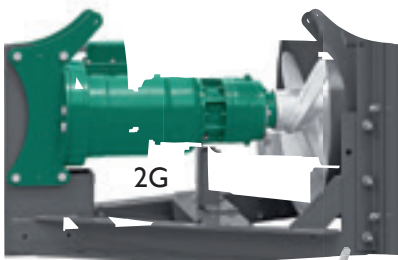

2G



2G 90-75

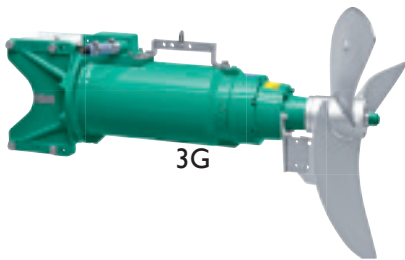

3G

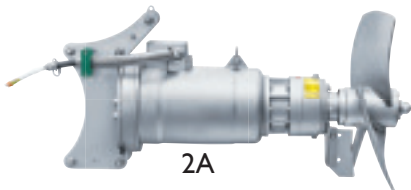

2A



Einhängevorrichtungen für Hochbehälter

Für offene und geschlossene Behälter stehen verschiedene Eihängevorrichtungen zur Verfügung.

EV 3 zum Andübeln an die Behälterwand, 4 - 12 m Behälterhöhe

EV 4 zum Andübeln auf der Betondecke geschlossener Behälter (nicht gasdicht), 4 - 12 m Behälterhöhe

EV 5 zum Andübeln an die Behälterwand, Galgen mit Seilwinde außerhalb vom Behälter, 4 - 12 m Behälterhöhe



EV5

Bezeichnung

OPTIMIX für Hochbehälter

- Sämtliche OPTIMIX Baureihen einsetzbar - 2G / 2A / 3G/ 4G Leistungsstufen 4 - 25 kW
- Schwenkbereich $\pm 60^\circ$
- EV / 3 / 4: V2A-Führungsmast 80 x 80 / 100 x 100 / 120 x 120 mm
- EV 5: V2A-Führungsmast 100 x 100 / 120 x 120 / 150 x 150 mm
- Galgen, Bodenlager und Wandhalterungen in V2A
- Seilwinde (max. Zuglast 650 bzw. 1200 kg)
- Lieferung inkl. 10 m mikrobenbeständigem Anschlusskabel
- SUMA 4-Rollen-Führung
- EV5 optional mit SUMA-Kabelführung und Zugentlastung hinter dem Führungsmast



Bodenbefestigung Führungsmast

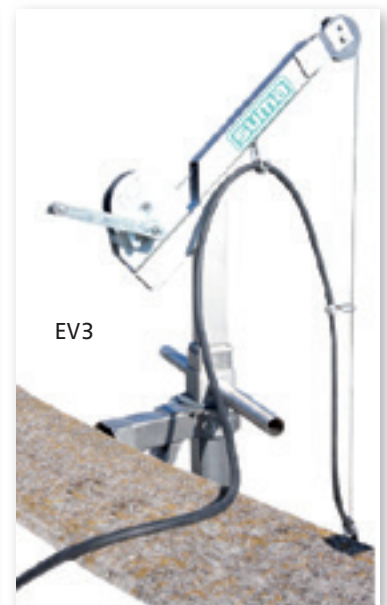

EV3



MGD



EV4

Lager und Dichtsätze für SUMA RÜHRGIGANT



Alle zur Instandsetzung des Rührwerkes benötigten Dichtungen und Lager sind in den unten aufgeführten Sätzen enthalten.

Artikel-Nr.	Bezeichnung
SU-DICHT-ZX-U-LAGER	Dicht- und Lagersatz Rührgigant Rührflügelseite
SU-DICHT-ZX-O-LAGER	Dicht- und Lagersatz Rührgigant Antriebsseite

Lagergehäuse und Antriebskopf für SUMA RÜHRGIGANT

Lagergehäuse mit Wellendichtringen. Für die Abdichtung mit einer Gleitringdichtung bitten wir Sie, uns zu kontaktieren.

Artikel-Nr.	Bezeichnung
SU-40310E	Lagergehäuse komplett mit Wellenstummel für Steckwelle inkl. Schrauben Lagergehäusedichtung und Scheibenfeder
SU-40301E	Lagergehäuse komplett ohne Welle inkl. Schrauben Lagergehäusedichtung und Scheibenfeder
SU-41800E	Antriebskopf HY komplett inkl. Flanschdichtung
SU-41999	Antriebskopf HY komplett ohne Welle inkl. Flanschdichtung

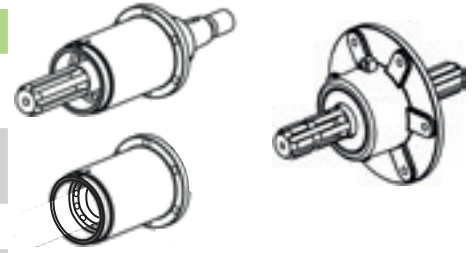

Welcher Rührgigant benötigt welches Lagergehäuse oder welchen Antriebskopf im Austausch?

Dies ist abhängig von der Seriennummer, bzw. dem Baujahr. Beide Angaben finden Sie auf dem Typenschild an Ihrem Rührwerk.

Typ			Lagergehäuse	Antriebskopf
Typ 1: durchgehende Welle	00001 bis 14236	Eine durchgehende Welle am Lagergehäuse (Rührflügel) und am Antriebskopf.	SU-40301E	SU-41999
Typ 2: Einheitswelle	14237 bis 34999	Hier ist die Welle am Lagergehäuse (Rührflügel) durchgehend und am Antriebskopf mit Keilprofil gesteckt.	SU-40301E	SU-41800
Typ 3: Steckwelle	35000 bis heute	An beiden Enden ist die Welle gesteckt.	SU-40310E	SU-41800

Rührflügel für SUMA RÜHRGIGANT (Druckflügel)



3 flügelig zur Montage auf die Rührflügelnahe. Für Saugflügel kontaktieren Sie uns bitte.

Flügelgröße im mm	verzinkt	Edelstahl (V2A)
D 480	SU-19048	SU-67048
D 520	SU-19052	SU-67052
D 560	SU-19056	SU-67056
HD 580	SU-19058	SU-67058
HD 620	SU-19062	SU-67062
HD 660	SU-19066	SU-67066



Natürlich versorgen wir Sie auch mit allen anderen SUMA Ersatzteilen. Fragen Sie uns einfach an. Wir helfen Ihnen gerne und beraten Sie fachkundig.



Lager und Dichtsätze für SUMA REKORDMIX



Alle zur Instandsetzung des Rührwerkes benötigten Dichtungen und Lager sind in dem unten aufgeführten Satz enthalten.

Artikel-Nr.	Bezeichnung
SU-DICHT-RM	Dicht- und Lagersatz Rekordmix Elektrorührwerk

Lagergehäuse komplett für SUMA REKORDMIX

Lagergehäuse mit Wellendichtringen. Für die Abdichtung mit einer Gleitringdichtung bitten wir Sie, uns zu kontaktieren. Lieferng immer mit Scheibenfeder und Sicherungsmutter M16.

Artikel-Nr.	Bezeichnung
SU-50910E	Lagergehäuse WEDI mit Welle
SU-50901E	Lagergehäuse WEDI ohne Welle

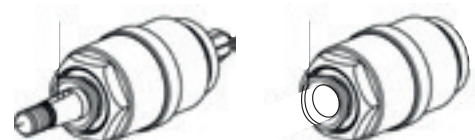

Rührflügel für SUMA REKORDMIX



Druckflügel, 2 flügelig

Bezeichnung	verzinkt	Edelstahl (V2A)
Rührflügel L2, Ø 275 mm	SU-52020	SU-104265
Rührflügel L3, Ø 300 mm	SU-52030	SU-67030
Rührflügel L4, Ø 320 mm	SU-109599	SU-109601



STICHWORTVERZEICHNIS

A

Abtrennungen als Hubtor 81
Abtrennungen - Befestigungsmaterial für 90
Abtrennungen - Standsäulen für 91
Abtrennungen und Tore 78
Abtrennungen und Tore 2-rohrig 80
Abtrennungen und Tore 3-rohrig 82
Abtrennungen und Tore 4-rohrig 84
Abtrennungen und Tore für Spaltenroboter 83
Abtrennungen und Tore leicht 88
Anbindehaltung 76
Andocktrichter für Gülle 290
Arbeitspforten 89

B

Befüllstation, Gülle 274
Betonanker 103
Betonspaltenboden 104
Betonspalten, Der Schräge 107,109
Betonspalten, Drilling 108
Betonspalten, Laufgangplatte 114
Betonspalten, Plus100 106
Betonspaltenunterlage 105
Betonspalten, Zwilling 110
Bodenverkleidung 222
Bugbegrenzung 134
Bügelschrauben 101
Bugswellen 115
Bugswellenhalter 102
Bullentrennwände 58

D

Diagonalfressgitter 40
Diagonalfressgitter, Kälber 215
Drehflansch 297
Drehkolbenpumpe 294
Drehschieber 296

E

Einsperrfressboxen 212
Entnahmestation, Gülle 274

F

Fellbürsten 6
Fixanker 103
Flexible Liegebucht 68
Fressgitter 12
Fressgitter, flexibel 72
Fressgitter, Kälber 214, 216
Fressliegebuchten 41
Futtermittellagerung 254
Futtermittelsilo 260
Futtersilo 254
Futterspirale 259
Futtertröge 251

G

Gewebetore 225
Gitterroste 77
Glasfasersilo 254

Gülleabfüllstation 274
Gülleanschlüsse Andocktrichter 290
Gülleanschlüsse Flanschbogen 288
Gülleanschlüsse italienisch 284
Gülleanschlüsse Perrot 286
Gülleanschlüsse Spritzdüsen 288
Gülleanschlüsse unverzinkt 289
Gülledrehflansche 297
Gülleentnahmestation 274
Güllegrubenzaun 300
Gülleleitung 278
Güllepumpe, elektrisch 262, 265
Güllepumpe, Zapfwellenantrieb 266, 268
Güllerühren Spaltenlanze 295
Güllerührwerke 302
Güllerührwerke Tauchmotor 306
Güllesaugrohr 281
Gülleschachtdeckel 77
Gülleschieber-Keil 282
Gülleschieber-Platte 283
Gülleschieber, Hydraulikzylinder 282
Gülleseparation 270
Gülletankwagen Drehkolbenpumpe 294
Gülletankwagen Füllstandsanzeiger 299
Gülletankwagen Schauglas 299
Gülletankwagen Schneckenpumpe 294
Gülletankwagen STREU-MIX Ersatzteile 298
Gülletankwagen Stützrad 299
Gülleverrohrung 278
Gummimatten Ammoniak reduzierend 142
Gummimatten Anbindestall 138
Gummimatten Fressstände 138
Gummimatten für Abkalbebox 151
Gummimatten für Laufflächen 148
Gummimatten für Melkgrube 152
Gummimatten für Naturboden 153
Gummimatten für Schieberbahnen 144, 146
Gummimatten für Selektionsbereich 151
Gummimatten für Spaltenbeläge 154
Gummimatten für Spaltenbeläge Aufzuchtsbox 157
Gummimatten für Spaltenbeläge Endmast 159
Gummimatten für Spaltenbeläge Laufgang 157, 158
Gummimatten für Spalten Jungvieh 156
Gummimatten für Steigungen 153
Gummimatten Hochbucht 120
Gummimatten Laufflächenbeläge 140
Gummimatten mit Gefälle 144
Gummimatten Schaumstoff 75
Gummimatten, Tiefbucht 136

H

Heuraufen 252
Heuraufen, zum einhängen 251
Hubfenster 226
Hydraulikzylinder für Gülleschieber 282

J

Jungvieh, Liegebuchtenbügel 210

K

Kälberbucht, Festboden 208
Kälberbucht, Gruppe mit Dach 209

Kälberbucht, Klappboden 206
 Kälber, Diagonalfressgitter 215
 Kälber, Diagonalgitter 217
 Kälber, Einsperrfressboxen 212
 Kälber, Fressgitter 214
 Kälber, Holsteiner Stall 213
 Kälberhütte, Einzel 200
 Kälberhütte, Gruppe 210
 Klauenpflegestand 4
 Kompressoren für Gülletankwagen 291, 293
 Krippenschalen, Polymerbeton 118

L

Lagerhalle 232
 Lichtfirst 230
 Lichtplatten 227
 Liegebuchtenabgrenzung 115
 Liegebuchtenbügel 42, 211
 Liegebuchtenüberdachung 52
 Liegeflächen Fertigbetonelemente 119
 Lüfter 11

M

Maschinenhalle 232
 Milchtransportwagen 229
 Mixer für Gülle 302

N

Nackenband 50
 Nackenkette 48
 Nackenriegel 56

P

Plattenschieber für Gülle 283
 Polyestersilo 260

R

Rohrbügel 101
 Rohrschellen 92
 Rolltore 225
 Rührwerke 302
 Rührwerk REKORDMIX 305
 Rührwerk RÜHRGIGANT 303
 Rundbogenfressgitter 24, 38
 Rundbogenhalle 232

S

Salzsilo 254
 Saugrohr für Gülle 281
 Scheuermatten 8
 Schellen für Rohre 92
 Schiebefenster 226
 Schieberentmischung 62
 Schneckenpumpe 294
 Schubkarre 229
 Selbstfangfressgitter 18, 34
 Separatoren für Gülle 270
 Servicetüren 89
 Sicherheits-Selbstfangfressgitter 12, 30
 Silo, Adapter für Baustoffsilos 257
 Silo, Glasfaserkunststoff 254
 Silo, Fernsteuerung 258
 Silo, Förderschnecken 258

Silo, Spirale 259
 Silo, Polyestersack 260
 Slalomkanalrührwerke 304
 Spaltenanker 105
 Spaltenlanze 295
 Spritzdüsen 288
 Streifenvorhang 227
 Strohlager 232

T

Tauchmotorrührwerke 306
 Tore 218, 220
 Tore, Falttor 218
 Tore, Schubtor 218
 Tränken, antibakteriell 169
 Tränken, Befestigungsmaterial 181
 Tränken, für Boxenlaufställe 174
 Tränken, Großtrog 177
 Tränken, heizbar 170
 Tränken, Heizkabel 182
 Tränken, Kompakttrog 174
 Tränken, Ringleitungssysteme 186
 Tränken, Rohrventil 163, 165, 166, 167, 168, 170, 172, 173
 Tränken, Schutzbügel 180
 Tränken, Schwimmer 169, 170, 171, 173
 Tränken, Stahlständer 167
 Tränken, Thermostate 182
 Tränken, Thermotränken 194
 Tränken, Transformatoren 182
 Tränken, Trennsysteme 192
 Tränken, Weide 196, 198, 199
 Tränken, Zirkulationsanlagen 186
 Tränken, Zunge 171, 172
 Tränken, Zungenventil 164, 168
 Tränketechnik 162
 Trennwände Polypropylen 223
 Tretmiststall 60
 Tröge 251
 Trogfertigteile 116
 Turbofüller 294
 Türen 218

V

Vakuumpumpen 291

W

Wandverkleidung 222
 Weidegatter 250
 Weidepanel 250
 Weidetore 88
 Weidetröge 251
 Weidezubehör 250
 Weide, Zubehör 196, 198, 199
 Windschutznetze 224, 227

Z

Zapfwellenmischer 302
 Zaun, Güllegrube 300

Fell & Klaue

Lüfter

Stalleinrichtung

Gummimatten & Spalten

Tränkebecken

Kälber

Türen, Tore & Wände

Rundbogenhallen

Weidetechnik

Silo und Fütterung

Gülletechnik



Hertlein Agrartechnik GmbH

Am Sportplatz 5
91602 Dürrewangen

Telefon: 09856/285
Telefax: 09856/1834
info@hertlein24.de
www.hertlein24.de

Ihr HERTLEIN-Fachhändler:

Blank area for listing the local HERTLEIN specialist dealer.